

EAC

Käsitsemisõpetus
Lietošanas pamācība
Operatoriaus vadovas
Руководство по эксплуатации
Торцовочный станок K6500 II



EE LV LT RU

Loe käsitsemisõpetus põhjalikult läbi, et kõik eeskirjad oleksid täiesti arusaadavad, enne kui seadet kasutama hakkad.
Lūdzu izlasiet šo lietošanas pamācību uzmanīgi un pārlecinaties, ka pirms mašīnas lietošanas esat visu sapratis.

Prieš naudodami įrenginį, atidžiai perskaitykite naudojimosi instrukcijas ir įsitinkinkite, ar viską gerai supratote.
Внимательно изучите это Руководство и убедитесь, что Вам понятны его инструкции, до начала использования инструмента.

SÜMBOLITE TÄHENDUS

Sümbolid seadmel:

ETTEVAATUST! Vääril või hooletul kasutamisel võib seade olla ohtlik, põhjustada raskeid vigastusi või kasutaja ja teiste inimeste surma.

Loe käsitsemisõpetus põhjalikult läbi, et kõik eeskirjad oleksid täiesti arusaadavad, enne kui seadet kasutama hakkad.

Kanna isiklikku ohutusvarustust. Juhised on toodud alajaotuses Isiklik ohutusvarustus.

Kontrollige, et löikeketastel poleks pragusid või teisi kahjustusi.

Ärge kasutage ketassae löikeketaid.

ETTEVAATUST! Lõikamisel tekib tolm, mida on ohtlik sisse hingata. Kasutage alati heaks kiidetud hingamiskaitset. Jälgige, et ventilatsioon oleks korralik.

ETTEVAATUST! Ketasilõikurist tulevad lõikamisel sädemed, mis võivad süüdata põlema kergesti süttivaid aineid, nagu bensiin, puit, kuiv rohi jmt.

ETTEVAATUST! Tagasilöögid võivad olla äkilised, kiired ja ohtlikud ning võivad põhjustada eluohtlikke vigastusi. Enne seadme kasutamist lugege kasutusjuhend läbi ja mõistke selle sisu.

Seade vastab EL kehtivatele direktiividele.

Lõikeosa silt

A= Lõikeketta läbimõõt

B= Väljuva völli suurim pöörlemiskiirus

C= Max lõiketera paksus

D= Lõiketera pöörlemissuund

E= Puksi mõõtmed

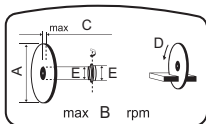

Tüübisilt

1. rida: Kaubamärk, mudel (X,Y)
2. rida: Seerianumber koos tootmiskuupäevaga (a, N, X): Aasta, nädal, järjekorranumber
3. rida: Toote number (X)
4. rida: Võimsus
5. rida: Tootja
6. rida: Tootja aadress
7. rida: Päritoluriik

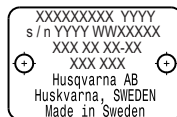

Keskonnaalane märgistus. Tootel või selle pakendil olevad sümbolid näitavad, et seda toodet ei tohi käidelda olmejäätmena. Toode tuleb elektri- ja elektroonikajäätmete ümbertöötlemiseks viia vastavasse jäätmekäitluspunkti.



Selle toote õige kõrvaldamisega aitate kaasa kahjulike keskkonnamõjude ja võimalike inimestele tekkivate kahjude vältimisele.

Lisateavet selle toote ümbertöötlemise kohta saate oma omavalitsusest, jäätmekäitlusfirmast või kauplusest, kust toote ostsite.

Ülejäänud seadmel toodud sümbolid/tähised vastavad erinevates riikides kehtivatele sertifitseerimisnõuetele.

Hoiatustasemete selgitus

Hoiatused jagunevad kolmele tasemele.

ETTEVAATUST!



ETTEVAATUST! Näitab ohtlikku kehavigastust või kasutaja surma põhjustavat või lähedalolevaid objekte kahjustavat ohtu, kui kasutusjuhendis toodud juhiseid eiratakse.

ETTEVAATUST!



ETTEVAATUST! Näitab vigastuste ohtu kasutajale või ohtu lähedalolevatele objektidele, kui kasutusjuhendis toodud juhiseid eiratakse.

MÄRKUS!

MÄRKUS! Näitab lähedalolevate objektide või seadme kahjustamise ohtu, kui kasutusjuhendis toodud juhiseid eiratakse.

SISUKORD

Sisukord

SÜMBOLITE TÄHENDUS

Sümbolid seadmel:	2
Hoiatustasemetel selgitus	2

SISUKORD

Sisukord	3
----------------	---

ESITLUS

Lugupeetud tarbijal	4
Disain ja funktsioonid	4
K6500 II	4

MIS ON MIS?

Lõikuri osad	5
--------------------	---

SEADME OHUTUSVARUSTUS

Üldised näpunäited	6
--------------------------	---

LÕIKEKETTAD

Üldised näpunäited	8
Lihvimiskettad	9
Teemantlõikekettad	9
Hammasketas	10
Transport ja hoiustamine	10

KOKKUPANEK JA REGULEERIMINE

Üldised näpunäited	11
Võlli ja äärikute kontrollimine	11
Puksi kontrollimine	11
Lõikeketta pöörlemisuuna kontrollimine	11
Lõikeketta paigaldamine	11
Lõikeketta kate	11
Pööratav lõikepea	12
Ühendage jahutusvesi	12
Veevarustus	12
Vee annustamine	13
Kuivlõikamine	13

KÄITAMINE

Kaitsevahendid	14
Üldised ohutuseeskirjad	14
Põhiline lõikamistehnika	16
Transport ja hoiustamine	20

KÄIVITAMINE JA SEISKAMINE

Enne käivitamist	21
Käivitamine	21
Seiskamine	21

HOOLDUS

Üldised näpunäited	22
Hooldusskeem	22
Puhastamine	22
Seadme töö kontrollimine	23

TEHNILISED ANDMED

Tehnilised andmed	24
Soovitatav abrasiiv- ja teemantlõikeketas, tehnilised andmed	24
EÜ kinnitus vastavusest	25
JUHTMEDIAGRAMM	
Juhtmediagramm	26

Lugupeetud tarbija!

Täname Husqvarna toote kasutamise eest!

Me loodame, et jäite oma ostuga rahule ja sellest saab teie hea abimees pikkadeks aastateks. Kui olete ostnud mõne meie toote, siis pakume teile professionaalset abi remontimisel ja hooldamisel. Kui seadme müüja ei ole üks volitatud edasimüüjatest, küsige talt lähima teenindustöökoja aadressi.

Käesolev kasutusjuhend on oluline dokument. Jälgige, et kasutusjuhend oleks töökohal alati käepärast. See aitab teid oluliselt oma seadme tööiga pikendada, kui te järgite neid soovitusi, mis on juhendis toodud seadme hooldamise, korrastamise ning parandamise kohta. Kui te kord müüte selle seadme ära, andke sellega uuele omanikule kaasa ka kasutusjuhend.

Rohkem kui 300 aastat uuendusi

Husqvarna ajalugu algab juba aastast 1689, kui Rootsi kuninga Karl XI käsul rajati Husqvarna jõe äärde tehas musketite valmistamiseks. Juba tollal pandi alus tehnoloogiatele, millel põhineb mitmete kogu maailmas populaarsete toodete arendamine sellistes tootekategooriates nagu jahirelvad, jalgrattad, mootorrattad, kodumasinad, õmblusmasinad ning välitöödel vajalikud seadmed.

Husqvarna on maailma juhtiv metsatöö-, pargihooldus- ning muru- ja aiahooldusseadmete tootja. Samuti toodetakse lõikeseadmeid ning teemantööriistu ehitus- ja kivitööstuse tarvis.

Omaniku vastutus

Seadme omanik või töandja on kohustatud veenduma, et kasutajal on piisavad teadmised seadme ohutuks kasutamiseks. Juhendajad ja kasutajad peavad kasutusjuhendi läbi lugema ning sellest aru saama. Nad peavad olema teadlikud:

- seadme ohutuseeskirjadest,
- seadme kasutusvõimalustest ja -piirangutest,
- seadme kasutus- ja hooldusvõtetest.

Selle seadme kasutamine võib olla reguleeritud riiklike seadustega. Enne seadme kasutamist uurige välja, millised seadused kehtivad Teie töökoha asupaigas.

Tootja tingimused

Husqvarna võib väljastada lisateavet selle toote ohutu kasutamise kohta ka pärast käesoleva kasutusjuhendi avaldamist. Omaniku kohustuseks on olla kursis ohutuimate kasutusmeetoditega.

Husqvarna AB töötab pidevalt oma toodete edasiarendamise alal ja jätab seetõttu endale õiguse teha muuhulgas muudatusi toodete kuju ja välimuse osas.

Klienditoe ja -teabe saamiseks külastage meie veebisaiti: www.husqvarna.com

Disain ja funktsioonid

See toode kuulub lõikamiseks, puurimiseks ja seinte saagimiseks mõeldud kõrgsageduslike elektritööriistade tooteseeriasse. Need on ette nähtud kõvade materjalide, nt müüritis ja raudbetoon, lõikamiseks ning neid tohib kasutada ainult käesolevas juhendis kirjeldatud otstarbel.

Selle masina kasutamiseks on vaja ka Husqvarna kõrgsagedusliikku jõujaama.

Husqvarna tooted teevad eriliseks sellised väärtused nagu kvaliteet, töökindlus, uuenduslik tehnoloogia, edumeelsed tehnilised lahendused ning keskkonnasäästlikkus. Seadme ohutu kasutamise tagamiseks peab kasutaja käesoleva juhendi hoolega läbi lugema. Lisateabe saamiseks pöörduge edasimüüja või Husqvarna poole.

Mõned seadme ainulaadsetest omadustest on nimetatud allpool.

K6500 II

- Seade pakub suurt efektiivvõimsust ning seda saab kasutada nii 1 – kui ka 3 – faasilise toitega, mis muudab seadme kasutamise äärmiselt paindlikuks.
- Masina vesijahutuse saab seadistada kahes režiimis: märglõikus ja kuivlõikus.
- Elgard™ on elektrooniline ülekoormuskaitse, mis kaitseb mootorit. Kaitse hoiab masinat ja pikendab selle tööiga. Elgard™-i abiga annab masin teada, kui maksimumkoormus läheneb.

Koormuse indikaator näitab kasutajale, kas lõikamisel rakendatakse õiget koormustaset, ning hoiatab kasutajat süsteemi ülekuumenemise ohu korral.

- Tõhusad vibratsioonisummutid kaitsevad käsi.
- Kerge, kompaktne ja ergonoomiline konstruktsioon muudab seadme transportimise lihtsaks.

MIS ON MIS?

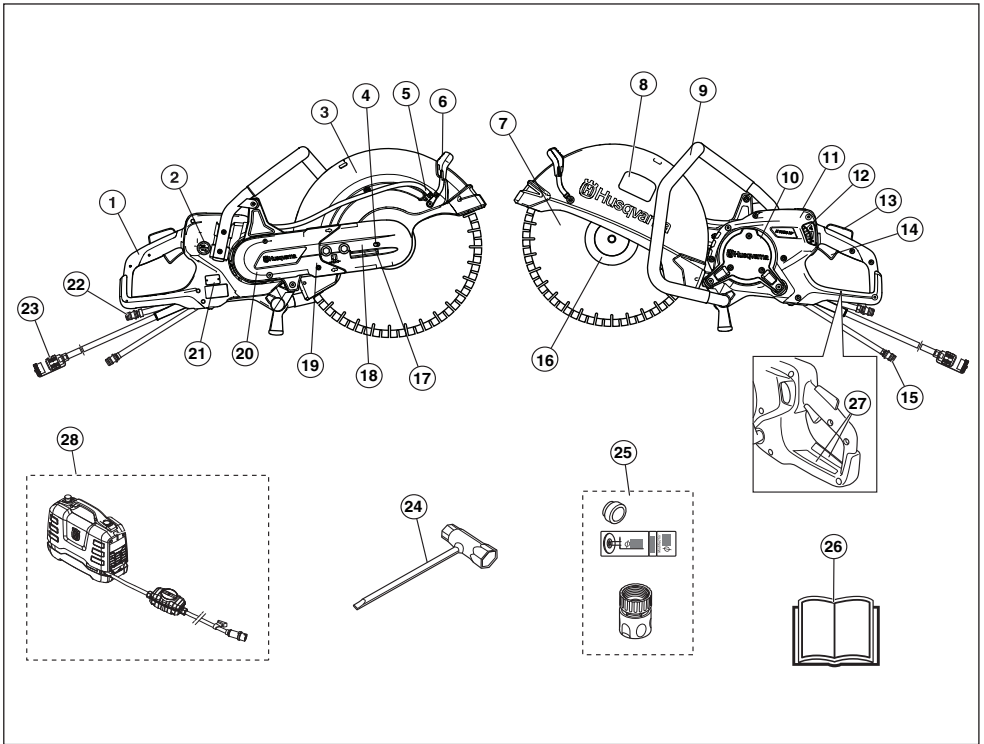

Lõikuri osad

- | | | | |
|----|-------------------------------|----|--|
| 1 | Tagumine käepide | 16 | Äär, spindel, puks (vaadake suuniseid jaotisest "Kokkupanek ja reguleerimine") |
| 2 | Lüliti, vesijahutus | 17 | Rihmapingutaja |
| 3 | Lõikeketta kate | 18 | Lõikeosa |
| 4 | Võlli lukustamine | 19 | Lõikeõlg |
| 5 | Veekomplekt | 20 | Rihmakaitse |
| 6 | Kaitseks justeerimiskäepide | 21 | Tüübisilt |
| 7 | Lõikeketas (pole kompleksis) | 22 | Veeühendus, väljas (tagasilaskevoolik) |
| 8 | Lõikeosa silt | 23 | Liitmik |
| 9 | Esikäepide | 24 | Kombivõti |
| 10 | Vaateluugid. | 25 | Puks, silt ja veeliitmikud |
| 11 | Ekraan | 26 | Käsitsemisõpetus |
| 12 | Vooluhulga piirajaga veekraan | 27 | Teavitamis- ja hoiatustähised. |
| 13 | Gaasihoovastiku sulgur | 28 | Nõutav on Husqvarna kõrgsageduslik jõujaam (pole kompleksis) |
| 14 | Gaasihoovastik | | |
| 15 | Veeühendus, sees | | |

SEADME OHUTUSVARUSTUS

Üldised näpunäited



ETTEVAATUST! Ära kunagi kasuta seadet, mille ohutusvarustus on puudulik. Vajadusel lasta seadme hooldustöökojas parandada.

Juhusliku käivitamise vältimiseks tuleb käesolevas peatükis kirjeldatud toiminguid sooritada siis, kui mootor on välja lülitatud ja toitekaabel pistmikust eemaldatud, v.a juhul, kui on märgitud teisiti.

Käesolevas käsitletakse seadme ohutusvarustust, selle toimimist, kontrollimist ning põhihooldust, mis tagab ohutu töö.

Gaasihoovastiku sulgur ja vee SISSE/ VÄLJA lülitamise ventiil

Gaasihoovastiku sulgur on mõeldud gaasihoovastiku soovimatu käivitamise vältimiseks ja vee sisse/välja lülitamise ventiili reguleerimiseks.

Vajutades luku (1) käepideme sisse (s.t käepidemest kinni võttes) avaneb vee ventiil ja vabaneb gaasihoovastiku juhtseade (2).

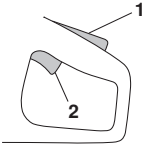

Kui käepide vabastada, lähevad nii gaasihoovastik kui gaasihoovastiku sulgur oma lähteasendisse. Selles asendis masin seiskub ja gaasihoovastik lukustub ning vee ventiil naaseb suletud asendisse.

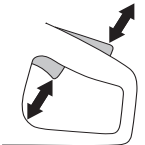

Gaasihoovastiku lukustuse kontrollimine

- Jälgige, et toitelüliti oleks lüliti lukustuse algsendis lukustatud.



- Vajuta gaasihoovastiku sulgurit ja kontrolli, kas see läheb, kui lased ta lahti, tagasi algsendisse.



- Veenduge, et toitelüliti ja toitelüliti lukustus liiguvad takistamatult ning tagastusvedru töötab korrektselt.

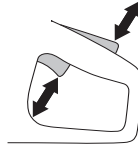

Gaasihoovastik ja pidur

Gaasihoovastikku kasutatakse käivitamiseks, pidurdamiseks ja gaasihoovastiku kasutamise reguleerimiseks.

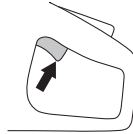

Gaasihoovastiku ja piduri kontrollimine

- Rakendage gaasihoovastik ja ajage masina pöörded üles, seejärel vabastage gaasihoovastik ja jälgige, kas mootor ja löikeketas peatuvad 10 sekundi jooksul.

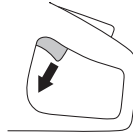

Lõikeketta kate

Kaitse on lõikeketta peal ja selle ülesandeks on kaitsta töötajat lõikamisel tekkivate osakeste eest.

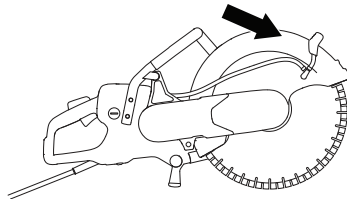

SEADME OHUTUSVARUSTUS

Lõikeketta kaitsekatte kontroll



ETTEVAATUST! Enne seadme käivitamist tuleb alati kontrollida, et kaitse oleks õigesti paigaldatud. Kontrollige, kas lõikeketas on terve ja õigesti paigaldatud. Kahjustatud lõikeketta kasutamine võib põhjustada õnnetuse. Juhised on toodud Koostamist käsitlevas alajaotuses.

- Kontrollige, kas kaitse on kahjustamata ja kas sellel pole pragusid või deformatsioone.

Vibratsioonisummutussüsteem



ETTEVAATUST! Tugevate või pikaajaliste vibratsioonide toimel võib tekkida veresoonte ja närvide vaevusi neil, kellel on vereringehäireid. Pöörduge arsti poole, kui teil ilmneb vibratsiooni tekitatud vaevuste nähte. Sellisteks nähtudeks on tundetus, jõu puudumine või tavalisest väiksem käte jõudlus, surin, torked või naha tundetus, nahapinna või nahavärvi muutumine, valu. Tavaliselt tekivad sellised nähud kätes, sõrmedes või randmetes. Külma võib need nähud tugevneda.

- Seade on varustatud vibratsioonisummutussüsteemiga, mis vähendab vibratsiooni ja teeb seadme kasutamise mugavaks.
- Vibratsioonisummutussüsteem vähendab vibratsiooni, mis kandub käepidemesse seadme mootorist ja lõikesedmetest.

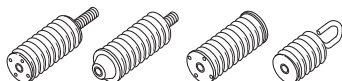

Vibratsioonisummutussüsteemi kontrollimine



ETTEVAATUST! Mootor peab olema välja lülitatud ja liitmik jõuseadme küljest lahti ühendatud.

- Veenduge, et vibratsioonisummutid ei ole pragunenud ega deformeerunud. Vahetage vigastatud osad uute vastu.
- Veenduge, et vibratsioonisummutid on mootoriosa ja käepidemetega kindlalt ühendatud.

LÕIKEKETTAD

Üldised näpunäited



ETTEVAATUST! Lõikeketas võib puruneda ja kasutajat raskelt vigastada.

Lõikeketta tootja väljastab lõikeketta kasutamise ning õige hooldamise kohta hoiatusi ja soovitusi. Need hoiatused on lõikekettaga kaasas.

Kasutage ainult lõiketeri, mis vastavad riiklikele või piirkondlikele standarditele / eeskirjadele (EN 13236 või EN 12413 või ANSI B7.1).

Lõikeketast tuleks kontrollida enne saele paigaldamist ja pidevalt kasutamise ajal. Otsige pragusid, eraldunud segmente (teemantkettad) või ära murdunud tükke. Ärge kasutage kahjustatud lõikeketast.

Kontrollige iga uue lõikeketta töökorras olekut, lastes kettal töötada umbes ühe minuti jooksul täispöoretel.

Husqvarnai lõikekettad on heaks kiidetud kasutamiseks käes hoitavate lõikuritega.

- Toodetakse kahesuguseid lõikekettaid – abrasiivkettaid ja teemantlõikekettaid.

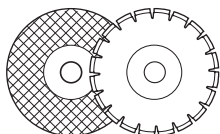

- Kõrge kvaliteediliste ketaste kasutamine on tavaliselt kõige soodsam majanduslikus mõttes. Kehvema kvaliteediga kettad lõikavad halvemini ja nende tööiga on lühem, see põhjustab lõikeühiku hinna tõusu.
- Jälgige, et lõikekettaga kasutataks õiget puksi. Vaadake juhiseid osast "Lõikeketta paigaldamine".

Sobivad lõiketerad

Lõikekettad	
Lihvimiskettad	Jaa*
Teemantlõikekettad	Jaa
Hammasketas	Ei

Lisateabe saamiseks vaadake jaotist "Tehnilised andmed".

*Ilma veeta

Erinevatele materjalide sobivad lõiketerad



ETTEVAATUST! Kasuta lõikeketast ainult nende materjalide lõikamiseks, mille jaoks see on ette nähtud.

Ärge kasutage plastmaterjali lõikamiseks teemantketast. Lõikamisel tekkinud soojus võib plasti sulatada ja see võib lõikeketta külge kleepuda ning põhjustada tagasilöögi.

Metalli lõikamine tekitab sädemeid, mis võivad põhjustada tulekahju. Ärge kasutage seadet kergesti süttivate ainete või gaaside läheduses.

Järgige lõikekettaga kaasa antud juhiseid selle kohta, milleks ketast sobib kasutada. Kahtluse korral võtke ühendust lõikeketta müüjaga.

	Betoon	Metall	Plastik	Malm
Lihvimiskettad*	X	X	X	X
Teemantlõikekettad	X	X*	----	X*

* Ainult spetsiaalkettad.

Käes hoitavad suure kiirusega töötavad seadmed.



ETTEVAATUST! Ärge kasutage lõikeketast, millele on kantud väiksem pöörlemiskiirus kui ketaslõikuril. Meie lõikekettad on ette nähtud kasutamiseks suure kiirusega töötavate kaasakantavate lõikuritega.

- Paljud lõikekettad, mis võivad sellele ketaslõikurile sobida, on mõeldud stationsaarsetele saagidele ja nende pöörlemiskiirus on käsisae jaoks liiga väike. Selle saega ei tohi kasutada kunagi lõikekettaid, mille pöörlemiskiirus on liiga väike.
- Husqvarna lõikekettad on ette nähtud kasutamiseks suure kiirusega töötavates kaasakantavates ketaslõikurites.
- Lõikekettal antud pöörete arv peab olema sama suur kui seadmel või sellest suurem. Ärge kasutage lõikeketast, mis vastab väiksemale pöörete arvule kui ketaslõikur.

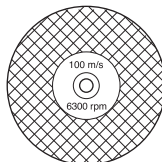

LÕIKEKETTAD

Ketta vibreerumine

- Kui kettale liiga kõvasti suruda, võib ketas minna loperguseks ja hakata vibreerima.
- Nõrgemal surveil ei teki vibratsiooni. Vastasel korral vahetage ketast.

Lihvimiskettad



ETTEVAATUST! Ärge kasutage abrasiivkettaid koos veega. Abrasiivkettaste niiskumine või märgumine vähendab nende tugevust, mille tulemusena suureneb ketta purunemise oht.

- Lõikav keha koosneb orgaanilise sideainega ühendatud lihvosakestest. "Tugevdatud" lõikekettad on ehitatud tekstiil- või kiudainega tugevdatud alusele, mis hoiab ketast katki minemast suurimatel pööretel töötamisel.
- Lihvimisketta töomomadused sõltuvad sellest, millisest materjalist ja kui suurtest osakestest on ketas valmistatud ning milliste ornadustega on abrasiivosakesi liitev sideaine.
- Veenduge, et kettal poleks pragusid või muid kahjustusi.

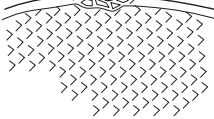

- Ketta kontrollimiseks hoidke seda ühe sõrme peal ja lööge õrnalt sellele pihta kruvikeerajaga või muu taolise esemega. Löögil peab tekkima selge kõlav heli. Kui ketas ei helise, on see kahjustatud.

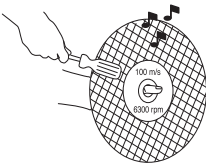

- **Ärge kasutage kahjustatud lõikekettaid. Enne igat kasutuskorda kontrollige lõikekettal võimalike täkete ja pragude olemasolu. Kui elektritööriist või lõikeketas kukub maha, kontrollige kahjustuste olemasolu või paigaldage terve lõikeketas. Pärast lõikeketta kontrollimist ja paigaldamist minge ise ja suunake kõrvalseisjad pöörleva lõikekettaga paralleelsesesse asendisse ja käivitage elektritööriist üheks minutiks maksimumkiirusel ilma koormuseta. Kahjustatud lõikeketas laguneb tavaliselt selle käigus.**
- **Ärge kasutage kulunud tugevdatud kettaid, mis on pärit suurematelt elektritööriistadelt. Suurema elektritööriista jaoks mõeldud terad ei sobi kasutamiseks väiksema tööriista suurema kiirusega ja võivad lõhkeda.**

Erinevatele materjalide sobivad abrasiivsed lõikekettad

Ketta tüüp	Materjal
Betooni lõikeketas	Betoon, asfalt, kivi, müüritis, malm, alumiinium, vask, valgevask, juhtmed, kummi, plast jne.
Metalli lõikeketas	Teras, rauasulamid ja teised kõvad metallid.

Teemantlõikekettad

Üldised näpunäited



ETTEVAATUST! Ärge kasutage plastmaterjali lõikamiseks teemantketast. Lõikamisel tekkiv soojus võib plasti sulatada ja see võib lõikeketta külge kleepuda ning põhjustada tagasilöögi.

Teemantlõiketerad muutuvad kasutamisel väga kuumaks. Väärä kasutamise tagajärjel kuumeneb ketas üle, mille tulemusena võib ketas deformeeruda, põhjustades kahjustusi ja vigastusi.

Metalli lõikamine tekitab sädemete, mis võivad põhjustada tulekahju. Ärge kasutage seadet kergestisüttivate ainete või gaaside läheduses.

- Teemantkettad koosnevad terasest alusest, millel on tööstuslike teemantidega segmendid.
- Teemantkettaste puhul on ühe lõike hind väiksem, kettaid tuleb harvemini vahetada ja lõikesügavus on ühtlane.
- Teemantlõikeketas peab olema nii paigaldatud, et ta pöörleb noolega kettal näidatud suunas.

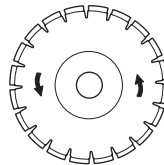

Teemantkettad mitmesuguste materjalide töötlemiseks

- Teemantlõikekettastega saab edukalt lõigata kiviseina, sarrustatud betooni ja muid komposiitmaterjale.
- Teemantkettaid valmistatakse erinevate kõvadustega.
- Metallide lõikamiseks tuleb kasutada spetsiaalkettaid. Paluge õigete jalatsite valimisel müüja abi.

LÕIKEKETTAD

Teemantketta teritamine

- Töötada tohib ainult terava teemantkettaga.
- Vale survega töötamisel ja mõningate materjalide lõikamisel võivad teemantkettad näriks minna (näiteks tugeva sarrustusega betooni korral). Nüri teemantkettaga töötamisel tekib ülekuumenemine ja see põhjustab lõikesegmentide lahtitulemise.
- Ketta teritamiseks lõigake mingit pehmet ainet, näiteks liivakivi või tellist.

Teemantkettad ja jahutus

- Lõikamise ajal toimuva hõõrdumise tagajärjel muutub teemantkettas lõikesoones kuumaks. Kui teemantkettas muutub liiga kuumaks, võib tagajärjeks olla lõikeketta pinge vähenemine või südamikü pragunemine.

Teemantkettad kuivlõikuseks.

- Kuigi jahutuseks pole vett vaja, tuleb kuivlõikuseks kasutatavaid kettaid jahutada õhuvooluga. Seega on kuivlõikuse kettaid soovitatav kasutada ainult pausidega lõikamiseks. Iga paarisekundilise lõikamise järel tuleks lasta lõikekettal ilma koormuseta 'vabalt' pöörelda, et õhuvool hajutaks lõikeketta soojust.

Teemantkettad märglõikuseks

- Märglõikuse teemantkettaid tuleb kasutada koos veega, et tagada saagimise ajal ketta südamiku ja segmentide jahutus. Märglõikuse kettaid EI TOHI kasutada kuival.
- Märglõikuse ketaste kuival kasutamine võib põhjustada ülekuumenemise, mille tagajärjeks on vähenenud jõudlus, ketta kahjustumine ja ohtliku olukorra teke.
- Vesi jahutab lõikeketast ja pikendab selle tööiga, vähendades samas ka tolmu teket.

Hammasketas



ETTEVAATUST! Ärge kunagi kasutage selliseid hammaskettaid nagu puidulõikekettad, ketassaekettad, karbiidkattega kettad jne. Tagasilöögioht kasvab oluliselt ning otsad võivad lahti tulla ja suurel kiirusel eemale paiskuda. Hooletus võib põhjustada raskeid või isegi surmavaid vigastusi.

Valitsuse määrus nõuab karbiidotstega lõikeketta kasutamisel teist tüüpi lõikeketta kaitset, mida ketaslõikuril ei ole – nn 360-kraadist kaitset. Ketaslõikuritega (selle seadmega) kasutatakse abrasiiv- või teemantkettaid ning neil on teistsugune ohutussüsteem, mis ei kaitse puidulõikamisketaste kasutamise kaasnevate ohtude eest.

Selle ketaslõikuri kasutamine karbiidotstega lõikekettaga on tööohutuseskirjade vastane.

Husqvarna on teadlik, et seoses hea väljaõppega päästetöötajate tehtavate tuletõrje- ja päästetööde ohtliku ja kiire iseloomuga võidakse päästetöödel teatud ohuolukordades selle ketaslõikuriga kasutada karbiidotstega lõikekettaid, kuna need suudavad lõigata korraga mitmesugusest materjalist takistusi ning nii on võimalik töötada, kulutamata aega lõikeketta või seadme vahetamisele. Pange tähele, et selle ketaslõikuriga on karbiidotstega lõikekettad nende väära kasutamise korral alati tagasilöögialtimad kui abrasiiv- või teemantkettad. Karbiidotstega kettad võivad samuti lõikeketta juurest materjalitükke eemale paisata.

Selle pärast ei tohi kunagi kasutada karbiidotstega lõikekettaga ketaslõikurit, välja arvatud juhul, kui seda teeb hea väljaõppega päästetöötaja, kes on teadlik selle kasutamise kaasnevatest ohtudest, ning ka sel juhul ainult pakilistel asjaoludel, kui muud tööriistad ei ole tuletõrje- või päästetöödel piisavalt tõhusad. Karbiidotstega lõikekettaga ketaslõikurit ei tohi kunagi kasutada puidu lõikamiseks muudel kui päästetöödel. Nendeks töödeks sobiv tööriist on kett- või ketassaag.

Transport ja hoiustamine

- Ketaslõikuri hoiustamisel ja veol peab lõikeketas olema ära võetud. Ketas võetakse alati peale tööd ketaslõikurilt maha ja hoiustatakse hoolikalt.
- Lõikekettaid hoiustatakse kuivas kohas ja hoitakse külma eest. Eriti ettevaatlikult tuleb käsitada lihvimiskettaid. Lihvimiskettad ladustatakse tasasele ja kindlale rõhtpinnale. Kui abrasiivketast hoiustatakse niiskelt, võib see kaotada tasakaalu ja seetõttu võivad tekkida kahjustused.
- Vaadake alati üle uued kettad, et neil poleks ladustamise või vedude kahjustusi.



Üldised näpunäited



ETTEVAATUST! Enne puhastamist, osade paigaldamist või hooldust tuleb toitejuhe lahti ühendada.

Husqvarna lõikekettad on heaks kiidetud kasutamiseks käes hoitavate lõikuritega.

Võlli ja äärikute kontrollimine

Lõikeketta asendamisel uuega tuleb kontrollida äärikuid ja võlli.

- Veenduge, et võlli keerned oleksid terved.
- Veenduge, et lõikeketta ja äärikute kokkupuutepind oleks terve, õigete mõõtmetega, puhas ja toimiks võllil, nagu on ette nähtud.

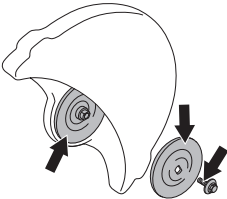

Kasutage ainult Husqvarna äärikuid minimaalse läbimõõduga 105 mm / 4,1 tolli.

Puksi kontrollimine

Seadme kinnitamiseks lõikeketta keskvasse kasutatakse lõikeketta tsentreerimisrõngaid. Lõikeketta kaitsmel olev siit näitab, milline puks on tehases paigaldatud.

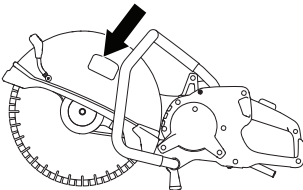

- Kontrollige, et seadme spindli varrel olev puks vastab lõikeketta keskava suurusel.

Kasutage ainult Husqvarna pukse. Need puksid on konstrueeritud teie ketaslõikuri jaoks.

Lõikeketta pöörlemissuuna kontrollimine

- Teemantlõikeketas peab olema nii paigaldatud, et ta pöörleb noolega kettal näidatud suunas. Seadme pöörlemissuunda näitavad lõikeõlal olevad nooled.

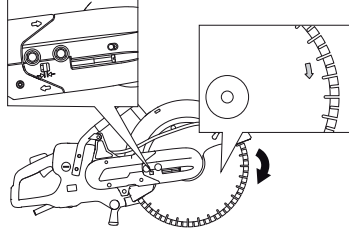

Lõikeketta paigaldamine

- Lõikeketas pannakse püksile sisemise ääriku (A) ja välimise ääriku (B) vahele. Äärikut keeratakse võllil, et leida asend, milles ta sobib võllile.

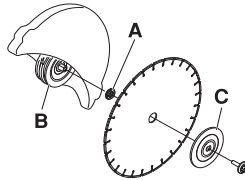

- Lukustage vars. Pistke lõikepea avasse mõni tööriist ja pöörake tera, kuni see lukustub.

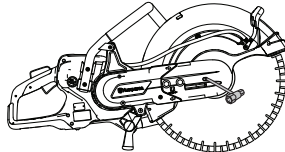

- Lõikeketta kinnituskruvi pingutatakse jõumomendiga 25 Nm.

Lõikeketta kate

Lõikeosa kaitse paigaldatakse nii, et selle tagumine ots puudutaks lõigatavat materjali. Siis koonduvad lõikamisel tekkivad sädemed ja osakesed kaitse alla ega lenda kasutaja suunas.

Lõikeketta kaitse on hõõrdlukustuv.

- Suruge kaitse otsad vastu tööelementi või reguleerige kaitset reguleerimiskäepidemega. Kaitse peab olema alati paigaldatud oma kohale.

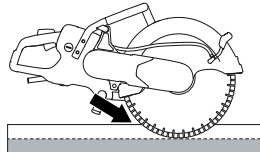

KOKKUPANEK JA REGULEERIMINE

Pööratav lõikepea

Seade on varustatud pööratava lõikepeaga, mis võimaldab lõigata seina lähedalt või madalalt, arvestades üksnes lõikeketta kaitsme paksust.

Kui lõikepea on pööratud, esineb tavapärasest suurem tagasilöögi oht. Lõikeketas on seadme keskmest kaugemal, mis tähendab, et käepide ja lõikeketas ei ole enam joondatud. Seadet on raskem ohjeldada, kui tera tagasilöögi ohupiirkonnas kinni kiilub. Lisateavet leiate tööjuhiste peatüki osast "Tagasilöökk".

See võib vähendada ka mõningaid seadme häid ergonoomilisi omadusi. Pööratud lõikepeaga tuleks lõigata üksnes siis, kui standardsel viisil lõigata ei õnnestu.

- Keerake kaks polti lahti, seejärel keerake lödvemaks justeerimiskruvi, et rihma pinge väheneks.

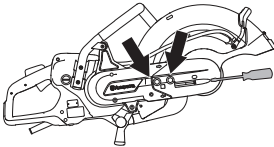

- Seejärel keerake poldid lahti ja võtke maha rihmakaitse.

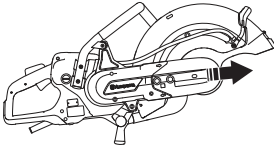

- Lahutage kettakaitsmest (A) veevoolik ja käepide. Eemaldage piirik (B).
- Nüüd on lõikeosa lahti ja selle võib mootoriüksuse küljest ära võtta. Võtke rihtmarrattalt maha.

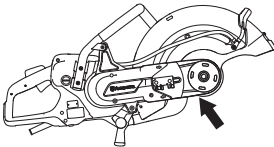

- Pöörake laagrikere vastassuunda ja pange piirik tagasi.

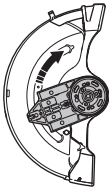

- Paigaldage lõikepea teisele poolle lõikeraami.

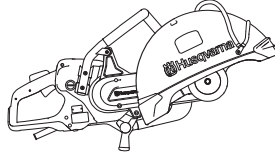

- Kinnitage rihmakaitse pööratud lõikepea külge.
- Pingutage veorihma. Vaadake juhiseid peatükist „Hooldus“.
- Paigaldage veevooliku nippel ja voolik lõikeketta kaitsme ülemisele osale.

Ühendage jahutusvesi

Ühendage veevoolik veevärgiga. Teavet madalaima lubatud veevoolu kohta vt peatükist Tehnilised andmed. Seadme voolikunippel on varustatud filtriga.

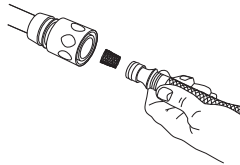

Veevarustus

Gaasihoovastiku sulguri (1) allavajutamisel avaneb vee ventiil.

Vee ventiil jääb avatuks ja gaasihoovastiku sulgur (1) allavajutatuks seni, kuni gaasihoovastikku (2) hoitakse sissevajutatuna.

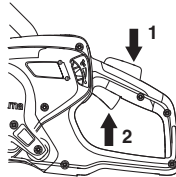

Vee annustamine

Pöidlaga saab seadme töötamise ajal veevoolu seadistada.

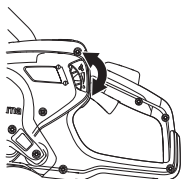

Et löikeketas kaua vastu peaks, peab löikeketast korralikult veega jahutama.

TÄHELEPANU! Vee surve ja veevool on ketta jahutamise ja tööea seisukohalt äärmiselt olulised. Ebapiisav jahutus lühendab ketta tööiga.

Kuivlõikamine

- Keerake parempoolset lülitiit 180° jahutusvee ümbersuunamiseks.

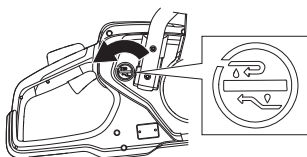

- Peatage veevool vasakpoolse nupuga. Jahutusvesi liigub nüüd läbi tagasilaskevooliku.

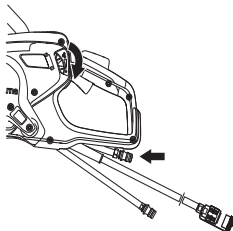

KÄITAMINE

Kaitsevahendid

Üldised näpunäited

Ära kasuta kunagi seadet olukordades, kus sa ei saa kutsuda abi õnnetuse korral.

Isiklik ohutusvarustus

Seadmega töötamisel tuleb kasutada ettenähtud isiklikku kaitsevarustust. Isiklik kaitsevarustus ei välista õnnetusi, kuid vähendab vigastuse astet. Palu seadme müüjal abi sobiva varustuse valimisel.



ETTEVAATUST! Lõikurite, lihvimismasinat, puuride ning muude materjalide lihvimise ja vormimise seadmete kasutamisel võib tekkida tolmu või gaase, mis sisaldavad kahjulikke keemilisi aineid. Kontrollige töödeldava materjali olemust ja kandke sobivat hingamiskaitset. Pikaajaline müra võib tekitada püsiva kuulmiskahjustuse. Sellepärast tuleb alati kanda heakskiidetud kõrvaklappe. Kui kasutate kuulmiskaitset (kõrvaklappe), ole tähelepanelik helide, hõigete ja hoiatussignaalide suhtes. Mootori seiskumisel võta kohe kõrvaklapid ära.

Kasuta alati:

- Heakskiidetud kaitsekiivrit
- Kõrvaklapid
- Heakskiidetud silmakaitseid. Visiiri kasutamisel tuleb lisaks kasutada kooskõlastatud kaitseprille. Kooskõlastatud kaitseprillide all mõeldakse selliseid prille, mis vastavad standardile ANSI Z87.1 USA-s või EN 166 Euroopa Liidu riikides. Visiir peab vastama standardile EN 1731.
- Hingamiskaitse
- Tugevad kindad, millega on kerge esemeid haarata.
- Hästiistuv vastupidav rõivastus, mis on mugav ja avar. Lõikamine tekitab sädemeid, mis võivad riided põlema süüdata. Husqvarna soovib teil kanda leegilevikut aeglustavat puuvilla või tugevat teksariiet. Ärge kandke riietust, mis on valmistatud materjalidest nagu nailon, polüester või kunstsiid. Süttimise korral võib selline materjal sulada ja naha külge kleepuda. Ärge kandke lühikesi pükse.
- Teraskaitsega mittelibsevad kaitseapad.

Muud kaitsevahendid



ETTEVAATUST! Seadmega töötamisel võib lennata sädemeid, mis võivad põhjustada tulekahju. Hoidke alati tulekustutusvahendid käepärast.

- Tulekustuti
- Esmaabikomplekt

Üldised ohutuseeskirjad



ETTEVAATUST! Selles osas kirjeldatakse põhilisi ohutusjuhiseid seadme kasutamisel. See teave ei saa kunagi asendada professionaalseid oskusi ega kogemusi. Loe käsitsemisõpetus põhjalikult läbi, et kõik eeskirjad oleksid täiesti arusaadavad, enne kui seadet kasutama hakkad. Esmakordsetel kasutajatel on soovituslik enne masina kasutamist omandada ka praktilisi teadmisi. Ärge unustage, et seadme kasutaja vastutab selle eest, et inimeste või nende varaga ei juhtuks õnnetust. Seade tuleb puhas hoida. Sildid ja kleebised peavad olema täielikult loetavad.

Säilita kõik hoiatused tuleviku tarbeks.

Ohutusteadeses esinev termin "elektritööriist" viitab elektrivõrgus toimiva (juhtmega) elektritööriistale või akutoitega (juhtmata) elektritööriistale.

Tööplatsi ohutus

- **Hoia tööplats puhas ja hästi valgustatud.** Õnnetused kipuvad juhtuma laokil asjade ja halva valguse korral.
- **Ära kasuta elektritööriistu plahvatusohtlike tingimustes nagu kergesti süttivate vedelike, gaaside või tolmu juuresolekul.** Elektritööriistad tekitavad sädemeid, mis võivad süüdata tolmu või tahma.
- **Hoia lapsed ja kõrvalseisjad elektritööriista kasutamisel eemal.** Tähelepanu hajumine võib põhjustada kontrolli kadumist.
- Välti kasutamist halbade ilmastikuolude korral. Halbadeks ilmastikuoludeks on tihe udu, tugev tuul, tugev pakane jmt. Külma ilmaga töötamine on väga väsitav ja sellega kaasneb muid ohte, nagu libe maapind.
- Veenduge, et töötamise ajal midagi alla ei kuku. Olge eriti ettevaatlik, kui teil tuleb töötada kaldpinnal.



ETTEVAATUST! Lõikuri ohutusraadius on 15 meetrit. Seadme kasutaja vastutab selle eest, et sellesse raadiusesse ei satuks kõrvalisi inimesi või loomi. Ärge lülitage lõikeseadet sisse, kui tööpiirkond pole vaba ja kui teil pole kindlat jalgealust.

Elektriohutus

- **Välti kokkupuudet maandatud pindadega nagu torud, radiaatorid, pliidid või külmkapid.** Elektrilöögi oht on suurem, kui su keha on maandatud.
- **Ära kasuta tööriistu vihmas või märgades tingimustes.** Elektritööriista pääseve suured elektrilöögi ohtu.

KÄITAMINE

- **Ära kahjusta juhet. Ära kunagi kasuta juhet tööriista tassimiseks, tirmimiseks või kontaktist eemaldamiseks. Hoia juhe eemal kuumusest, õlist, teravatest äärtest või liikuvatest osadest.** Kahjustatud või sassis juhtmed suurendavad elektrišoki ohtu.
- **Elektritööriistaga õues töötades, kasuta välikasutuseks sobivat pikendusjuhet.** See vähendab elektrilöögi ohtu.
- **Kui mootortööriista kasutamine niiskes keskkonnas on vältimatu, kasutage rikkevoolukaitsmega (RCD) kaitsitud toidet.** RCD kasutamine vähendab elektrilöögi ohtu.
- Veenduge, et toitejuhe ja pikendusjuhe oleksid terved ja korras. Ärge kasutage seadet, kui selle toitejuhe on kahjustatud, laske seade volitatud hooldustöökojas korda teha. Alamõduline kaabel toob kaasa seadme väiksema võimsuse ja ülekuumenemise ohtu.
- Seade ühendatakse ainult maandatud toitepesasse. Veenduge, et vooluvõrgu pingeline on sama suur, kui seadme etiketil toodud pingeline.
- Jälgige, et toitejuhe jääks teie selja taha, et see töötamisel ei saaks juhuslikult kahjustatud.



ETTEVAATUST! Ärge kasutage masina pesemiseks survepesu, sest vesi võib siseneda elektrisüsteemi või mootoris ja põhjustada masinal kahjustusi või lühise.

Isiklik ohutus

- **Ole tähelepanelik, jälgi, mis sa teed ning kasuta kainet mõistust tööriistaga töötades. Ära kasuta elektritööriista, kui oled väsinud või narkootikumide, alkoholi või ravimite mõju all.** Hetkeline tähelepanu hajumine võib põhjustada raskeid vigastusi.
- **Kasuta isiklikku ohutusvarustust. Kasuta alati silmakaitseid.** Ohutusvarustuse nagu tolmumaski, libisemiskindlate ohutusjalatsite, kiivri või kuulmiskaitse õige kasutamine vähendab isiklikke vigastusi.
- **Kanna vastavaid rõivaid. Ära kanna liigselt avaraid riideid või ehteid. Jälgi, et juuksed, riided või kindad ei satuks liikuvate osade lähedusse.** Avarad riided, pikad ehted või juuksed võivad liikuvate osade külge kinni jääda.
- **Vältige soovimatut käivitumist. Enne seadme vooluvõrguga ühendamist, üles tõstmist või kandmist veenduge, et lüliti on väljalülitatud asendis (OFF).** Kui kannate mootortööriista nii, et teie sõrm on toitelülilil, või pingestate lülilitiga varustatud mootortööriista, võib see lõppeda õnnetusega.
- **Enne masina käivitamist eemalda reguleerimisvõtmed või –kangid.** Tööriista pöörleva osa külge jäetud võtmed ja kangid võivad põhjustada kehavigastusi.

- **Ära pinguta üle. Jälgi alati, et oleks kindel jalgealune ja tasakaal.** See tagab ettearvatamatutes olukordades parema kontrolli tööriista üle.
- **Kui seadmed on varustatud tolmu väljatõmbe- ja kogumisvahenditega, jälgi, et need oleks korralikult kinnitatud ja õigesti kasutatud.** Tolmukogumine vähendab tolmuga seotud ohte.
- Hoidke end löikeketastest eemal, kui seadme mootor on sisse lülitatud.

Elektritööriista kasutamine ja hooldamine

- **Ära forsseeri tööriistu. Kasuta töö jaoks ettenähtud tööriista.** Õige tööriist teeb töö ettenähtud kiirusel paremini ja turvalisemalt.
- **Ära kasuta tööriista, kui seda ei saa lülitist sisse/ välja lülitada.** Tööriist, mida ei saa lüliti abil juhtida, on ohtlik ning tuleb remontida.
- **Hoia mittekasutatavaid elektritööriistu lastele või seadmega või nende eeskirjadega mitte kursis olevatele inimestele kättesaamatus kohas.** Elektritööriistad on treenimata kasutaja kättes ohtlikud.
- **Hoolitse elektritööriistade eest. Jälgi, et liikuvatel osadel ei esineks eritelgusust või paindeid, et osad poleks katki või mingis muus olukorras, mis võiks seadme tööd mõjutada. Kui tööriist on viga saanud, tuleb see enne kasutamist ära parandada.** Halvasti hoitud tööriistu kasutades on juhtunud palju õnnetusi.
- **Hoia löiketööriistad teravad ja puhtad.** Õigesti hooldatud teravate löikeäärtega löiketööriistad ei kiili nii kergesti kinni ning on lihtsamini käsitsetavad.
- **Kasuta elektritööriista, tarkvuid ja sissepandavaid terasid nende eeskirjade kohaselt, võttes arvesse töötingimused ja töö iseloomu.** Tööriistade mitteetstarbeline kasutamine võib kaasa tuua ohtlike olukordi.



ETTEVAATUST! Seadme algset ehitust ei tohi muuta ilma tootja loata. Kasutage ainult originaalosi. Koosõblastuseta muudatused ja mitteoriginaalosal võivad põhjustada ohtlikke kahjustusi nii kasutajale endale kui juuresviibijatele.

- Veenduge, et tööpiirkonnas ega lõigatavas materjalis ei kulge torusid ega elektrijuhtmeid.
- Kontrollige alati ja märgistage, kuidas gaasitorud jooksevad. Gaasitorude läheduses lõikamine on alati ohtlik. Hoolitsege, et lõikamisel ei tekiks sädemeid, mis võivad tekitada plahvatusohtlikke olukordi. Olge tööde läbiviimisel keskendunud ja fookusseeritud. Hoolimatus võib lõppeda tõsiste vigastuste või isegi surmaga.
- Kui seade töötab, peab löikeosa kaitse alati olema oma kohal.

Hooldamine

- **Hoolda oma elektritööriista kvalifitseeritud remontija juures, kasutades ainult identseid asendusi.** See tagab elektritööriista ohutuse.

KÄITAMINE

Toimige alati arukalt

Kõiki olukordi, mis võivad seadme käitamisel ette tulla, ei ole võimalik kirjeldada. Olge alati ettevaatlik ja lähtuge tervest mõistusest. Kui satute ebatavalisena tunduvasse olukorda, lõpetage töö ning otsige asjatundlikku abi. Pöörduge edasimüüja, hoolduskeskuse või kogunud kasutaja poole. Ärge üritage teha midagi, milles te ei ole kindel!

Põhiline lõikamistehnika



ETTEVAATUST! Ära kalluta ketaslõikurit, sest ketas võib kinni jääda või puruneda ja põhjustada raske õnnetuse.

Jälgige alati, et te ei lõikaks lõikeketta küljega. See kahjustab suure tõenäosusega lõikeketast. Ketas võib murduda ja põhjustada raskeid õnnetusi. Kasutage ainult lõikeosa.

Plastiku lõikamine teemantlõikekettaga võib põhjustada tagasilööki, kui plastmass sulab lõikamisel tekkiva soojuse toimele. Ärge kunagi lõigake plastmaterjale teemantkettaga!

Metalli lõikamine tekitab sädemeid, mis võivad põhjustada tulekahju. Ärge kasutage seadet kergesti süttivate ainete või gaaside läheduses.

- Seade on konstrueeritud ja ette nähtud lõikamiseks abrasiiv- või teemantketastega, mis on mõeldud suurekiiruseliste käsiseadmetega kasutamiseks. Seadmega ei tohi kasutada ühtki teist liiki tera ning seadmega ei tohi teha ühtki teistsugust lõikust.
- Kontrollige, et lõikeketas on terve ja õigesti paigaldatud. Vaadake juhiseid peatükkides "Lõikekettad" ning "Kokkupanek ja reguleerimine".
- Kontrollige, et antud rakenduse jaoks kasutatakse õiget lõikeketast. Vaadake juhiseid peatükkidest „Lõikekettad“.
- Ärge kunagi lõigake asbestmaterjale!
- Hoidke saagi kahe käega; hoidke sõrmedega tugevalt käepidemetest kinni. Hoidke parema käega tagumisest käepidemest ja vasaku käega eesmisest käepidemest. Ärge hoidke esikäepidemest kinni väljaspool isoleeritud haaramisalasid. Nii peavad hoidma kõik seadme kasutajad, sõltumata sellest, kas olete vasaku- või paremakäeline. Ärge kasutage ketaslõikurit ühe käega hoides.

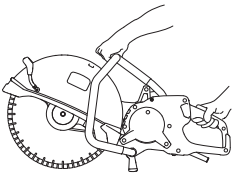

- Seiske lõikekettaga paralleelselt. Vältige seismist otse ketta taga. Tagasilöögi korral viskub saag selles suunas tagasi.

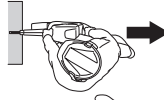

- Kui lõikeketera kiilub lõikamisel või lõikamise katkestamisel kinni, vabastage gaasihoovastiku nupp ja oodake, kuni lõikeketera on peatunud. Ärge eemaldage lõikeketera lõikamiskohast, kui tera liigub, sest see võib põhjustada tagasilöögi.
- Hoiduge töötava mootori korral lõikekettast eemale.
- Mitte kunagi ärge jätke töötava mootoriga seadet järelevalveta.
- Ärge liigutage seadet, kui lõikeosa pöörleb.
- Ärge kunagi asetage elektritööriista maha enne, kui tarvik on täielikult seiskunud. (Olenevalt kaitse reguleerimisest võib lõikeketera puhkeasendis puudutada maapinda.)
- Lõikeosa kaitse paigaldatakse nii, et selle tagumine ots puudutaks lõigatavat materjali. Siis koonduvad lõikamisel tekkivad sädemed ja osakesed kaitse alla ega lenda kasutaja suunas. Kui seade töötab, peab lõikeosa olema kaitsega kaetud.

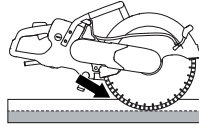

- Ärge kunagi kasutage lõikamiseks ketta tagasilöögisektorit. Vaadake juhiseid peatükist „Tagasilöök“.
- Olge kindlal pinnal ja hoidke ennast tasakaalus.
- Ärge kunagi lõigake õlgadest kõrgemal.
- Olge eriti ettevaatlik olemasolevatesse seintesse või muudettesse varjatud kohtadesse avade lõikamisel. Läbitungiv ketas võib lõigata gaasi- või veetorusid, elektrijuhtmeid või tagasilööki põhjustavaid esemeid.
- Mitte kunagi ei tohi saagida redelilt. Kui lõikekoht jääb õlgadest kõrgemale, kasutage platvormi või tellinguid.



KÄITAMINE

- Ärge küünitage liiga kaugele
- Hoidke lõigatavat eset parajal kaugusel.
- Jälgi alati, et sul oleks kindel ja püsiv jalgealune.
- Kontrollige, et käivitamisel lõikeketas millegi vastu ei puutuks.
- Alustage lõikamist ettevaatlikult, kui lõikeketta pöörlemiskiirus on suur (täisgaas). Hoidke seade täispööretel, kuni lõige on tehtud.
- Laske seadmel töötada ilma lõikeketast surumata või sundimata.
- Liigutage seadet otse edasi, et lõikeketas liiguks materjalisse otse. Ketta paindumine lõikamisel on väga ohtlik ja võib ketta lõhkuda.



- Liigutage lõikeketast aeglaselt edasi ja tagasi, et lõikamisel oleks kettal võimalikult väike kokkupuutepind lõigatava materjaliga. See hoiab lõikeketta temperatuuri all ega lase ketast üle kuumeneda, mistõttu ketas lõikab tõhusamalt.

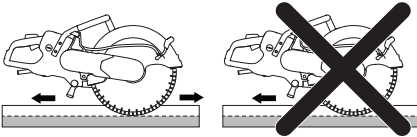

KÄITAMINE

Sujuv käivitus ja ülekoormuskaitse

Seade on varustatud elektrooniliselt juhitava sujuva käivitusega ja ülekoormuskaitsega.

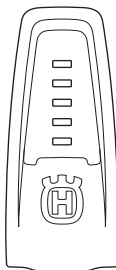

Tähis masinal	Põhjus	Võimalik lahendus
Üks roheline tuli	Näitab, et tööriist on ühendatud jõuseadmega ja on kasutusvalmis.	
	Väljundvõimsus on kasutamisel alla 70% maksimaalsest võimalikust väljundist.	
Kaks rohelist tuld	Väljundvõimsus on kasutamisel vahemikus 70% kuni 90% maksimaalsest võimalikust väljundist.	
Kolm rohelist tuld	Optimaalne löikamiskiirus.	
	Väljundvõimsus on üle 90% maksimaalsest võimalikust väljundist.	
Kolm rohelist tuld ja üks kollane tuli	Tööriistale rakendub koormus ja väljundvõimsus langeb.	Vähendage koormust optimaalse löikamiskiiruse hoidmiseks.
Kolm rohelist tuld, üks kollane tuli ja üks punane tuli	Süsteem on üle kuumenemas.	Vähendage koormust või suurendage mootori ja jõuseadme jahutust.
Kõik tuled põlevad või vilguvad	Süsteem on üle kuumenenud ja võib iga hetk seiskuda.*	Vähendage koormust või suurendage mootori ja jõuseadme jahutust.
	Võimsuse vähendamine	Mootori jahutust võib tõhustada jahutusvee koguse suurendamisega või külmemä vee kasutamisega.
	Automaatne vähendamine maksimaalse väljundi korral. Võimsuse vähendamisega püütakse vältida ülekuumenemist ja süsteemi automaatset väljalülitumist.	Jõuseadme jahutust võib tõhustada õhufiltri vahetamisega või jõuseadme paigutamisega madalama temperatuuriga kohta.

* Kui süsteem on ülekuumenemise tõttu välja lülitunud, vilguvad tuled seni, kuni süsteem on maha jahtunud ja taaskäivitamiseks valmis.

Elektronika katkestab löikeketta kinnikiilumisel toitevoolu viivitamatult.

KÄITAMINE

Tolmu eemaldamine

Lõikuril on vähest jahutusvett kasutav komplekt, mis tagab maksimaalse tolmueemalduse.

Optimaalse tolmueemalduse tagamiseks kasutage võimaluse korral märglõikekettaid koos vesijahutusega. Vaadake juhiseid peatükkidest „Lõikekettad“.

Lõiketolmu sidumiseks reguleerige veevoolu kraani abil. Vajamineva vee kogus sõltub antud töö tüübist.

Kui voolikud veeallika küljest lahti tulevad, siis näitab see, et seade on ühendatud liiga tugeva veesurvega allika külge. Vaadake peatükist "Tehnilised näitajad" soovituslikku veesurvet.

Tagasiviskumine



ETTEVAATUST! Tagasilöögid on ootamatud ja väga jõulised. Ketaslõikur võib ringja liikumisega üles ja kasutaja poole tagasi viskuda, põhjustades tõsiseid või isegi surmavaid vigastusi. Enne seadme kasutamist on oluline teada, mis tagasilööki põhjustab ning kuidas seda vältida.

Tagasilöök on äkiline liikumine ülespoole, mis võib juhtuda, kui ketas on tagasilöögisektoris kinni jäänud või pitsitatud. Tagasilöögid on tavaliselt väikesed ning mitte kuigi ohtlikud. Sellegipoolest võib tagasilöök olla ka väga jõuline ning suunata ketaslõikuri ringja liikumisega üles ja tagasi kasutaja suunas, põhjustades tõsiseid või isegi surmavaid vigastusi.

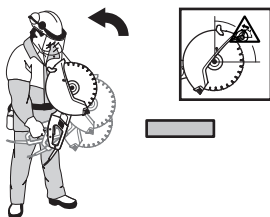

Reaktiivjõud

Lõikamisel on alati olemas reaktiivjõud. See jõud tõrjub seadet ketta pöörlemise vastassuunas. Enamasti on see jõud tähtsusetu.

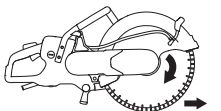

Kui lõiketera jääb kinni, on reaktiivjõud tugev ning te võite ketaslõikuri üle kontrolli kaotada.

Tagasilöögisektor

Ärge kunagi kasutage **lõikamiseks** ketta tagasilöögisektorit. Kui lõikeketas jääb tagasilöögisektoris kinni, suunab reaktiivjõud ketaslõikuri ringja liigutusega üles ja tagasi kasutaja suunas, põhjustades tõsiseid või isegi surmavaid vigastusi.

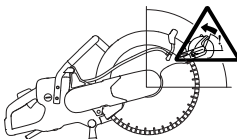

Tõusev tagasilöök

Kui lõikamisel kasutatakse tagasilöögisektorit, paneb reaktiivjõud ketta lõiget mööda ülespoole liikuma. Ärge kasutage tagasilöögisektorit. Tõusva tagasilöögi vältimiseks kasutage ketta alumist neljandikku.

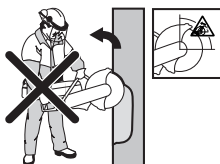

Tagasilööki kinnijäämisel

Ketas võib kinni jääda, kui lõige sulgub. Kui lõiketera jääb kinni, on reaktiivjõud tugev ning te võite ketaslõikuri üle kontrolli kaotada.



Kui lõikeketas jääb tagasilöögisektoris kinni, suunab reaktiivjõud ketaslõikuri ringja liigutusega üles ja tagasi kasutaja suunas, põhjustades tõsiseid või isegi surmavaid vigastusi. Olge tähelepanelik ning jälgige lõigatava detaili võimalikku nihkumist. Kui lõigatav detail on halvasti toestatud ja liigub lõikamise ajal, võib see ketta lõikesoonde kinni suruda ja põhjustada tagasilöögi.

KÄITAMINE

Torude lõikamine

Eriti ettevaatlikult tuleb tegutseda torude lõikamisel. Kui toru ei ole korralikult toetatud ning lõiget ei hoita avatuna kogu lõikamise jooksul, võib ketta tagasilöögisektor kinni jääda ning põhjustada tugeva tagasilöögi. Olge eriti tähelepanelik, kui lõikate muhvotsaga toru või lõikate toru torukraavis, sest halva toetuse korral võib toru rippuma jääda ja lõikeketta kinni suruda.

Enne lõikamise alustamist tuleb toru tugevalt kinnitada, et see lõikamise ajal ei nihkuks ega veereks.

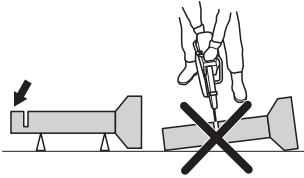

Kui torul lastakse rippu jääda ja lõikesoon kinni suruda, kiilub lõikeketas tagasilöögisektoris kinni ja võib põhjustada tugeva tagasilöögi.

Kui toru on korralikult toetatud, liigub toru ots allapoole, avades lõikesoone ja võimaldades sujuvat lõikamist.

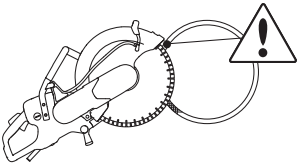

Toru lõikamise õige järjekord

- 1 Esmalt tehke lõige sektsiooni I.
- 2 Seejärel liiguge sektsioon II juurde ja tehke lõige sektsioonist I kuni toru alumise küljeni.
- 3 Seejärel liiguge sektsioon III juurde ja tehke viimane lõige, alustades ülevalt.

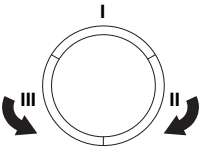

Tagasilöögi vältimine

Tagasilööki on lihtne vältida.

Töödeldav detail tuleb alati toetada nii, et lõige jääb lõikamisel avatuks. Kui lõige on avatud, siis tagasilööki ei teki. Kui lõige sulgub ning ketas kinni jääb, on tagasilöögioht alati olemas.

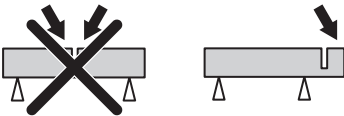

Olemasolevasse soonde ketta suunamisel olge eriti ettevaatlik.

Olge tähelepanelik ja jälgige, ega lõigatav ese ei nihku või ei juhtu midagi muud, mis võiks lõikesoone ketta kinni kiiluda.

Transport ja hoiustamine

- Vedamiseks kinnitage seadme osad alati kindlalt, et vältida vedamise käigus võimalikke kahjustusi ja õnnetusi.
- Lõiketerade vedamise ning hoidmise kohta vt peatükki „Lõikekettad“.
- Hoidke seadet suletud ruumis, lastele ning kõrvalistele isikutele kättesaamatus kohas.

KÄIVITAMINE JA SEISKAMINE

Enne käivitamist



ETTEVAATUST! Enne käivitamist tuleb meeles pidada järgmist:

Masina jõuseade tuleb ühendada maandatud pistikupesasse.

Veenduge, et vooluvõrgu pingeline on sama suur, kui seadme etiketil toodud pingeline.

Jälgige, et te seisaksite kindlal alusel ja et löikeketas ei puutuks millegi vastu.

Vaata, et tööpiirkonnas poleks võõraid isikuid.

- Ühendage masin jõuseadmega.
- Ühendage jõuseade maandatud pistikupesasse.

Maanduse-viga kaitselüliti



ETTEVAATUST! Ärge kasutage masinat kunagi ilma kaasasoleva rikkevoolukaitsmeta. Hooletus võib põhjustada raskeid või isegi surmavaid vigastusi.

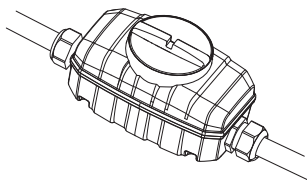

- Veenduge, et maanduse tõrke kaitselüliti on sisselülitatud.

Kontrollige maanduse vee vooluringi kaitselüliti. Vaadake suuniseid jõuseadme kasutusjuhendist.

Veeliitmik

TÄHELEPANU! Ärge kasutage masinat kunagi ilma jahutusveeta, sest masin võib üle kuumeneda.

- Ühendage veevoolik veevärgiga.

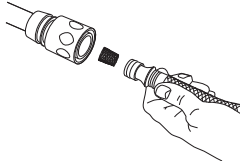

- Gaasihoovastiku sulguri (1) allavajutamisel avaneb vee ventiil.



Käivitamine

- Hoidke tagakäepidemest parema käega kinni.

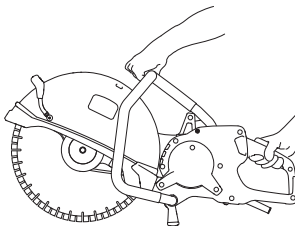

- Vajutage gaasihoovastiku sulgur alla ja hoidke gaasihoovastikku sees.
- Laske seadmel ilma koormuseta ja turvaliselt töötada vähemalt 30 sekundit.

Seiskamine



ETTEVAATUST! Löikeketas jätkab pöörlemist kuni 10 sekundit pärast mootori seiskumist.

- Mootori seiskamiseks vabastage gaasihoovastik.



- Mootori saab seisata ka jõujaamal oleva hädaseiskamisnupu abil.

Lülitage tööriist välja.

- Laske löikekettal täielikult seiskuda.
- Ühendage jõuallikas toitevõrgust lahti.

HOOLDUS

Üldised näpunäited



ETTEVAATUST! Seadme kasutaja võib teha ainult selliseid hooldamis- ja korrastustöid, mida on kirjeldatud käesolevas kasutusjuhendis. Keerukamate tööde tegemiseks tuleb pöörduda volitatud töökoja poole.

Seadme kontrollimise ajal peab seade olema välja lülitatud ja toitejuhe vooluvõrgust lahti ühendatud.

Kanna isiklikku ohutusvarustust. Juhised on toodud alajaotuses Isikliik ohutusvarustus.

Kui seadet ei hooldata õigesti ja korrapäraselt ja seadet ei paranda asjatundja, võib seadme tööiga lüheneda ja tekkida oht õnnetuste tekkeks. Lisateabe saamiseks võta ühendust lähima hooldustöökojaga.

Laske Husqvarna edasimüüjal regulaarselt oma saagi kontrollida ning teha hädavajalikke seadistusi ja remonti.

Hoolduskeem

Hoolduskeemil on näha, millised seadme osad hooldust vajavad ning milliste vaheaegade tagant hooldustöid tuleb teha. Vaheajad on arvatud eeldusel, et seadet kasutatakse iga päev, ning need võivad vastavalt kasutussagedusele erineda.

	Igapäevane hooldus	Iganädalane hooldus / 40 tunni tagant	Igakuine hooldus
Puhastamine	Välispidine puhastus		
Seadme töö kontrollimine	Üldkontroll	Vibratsioonisummutussüst eem*	Veoratas
	Veesüsteem	Veorihm	
	Gaasihoovastik*		
	Gaasihoovastiku sulgur*		
	Lõikekettakate*		
	Lõikekettas**		

*Vaadake juhiseid peatükist „Seadme ohutusvarustus“.

** vaadake juhiseid peatükkidest „Lõikekettad“ ja „Kokkupanek ja reguleerimine“.

Puhastamine

Välispidine puhastus

- Puhastage seadet iga päev, loputades seda pärast töö lõpetamist puhta veega.



ETTEVAATUST! Ärge kasutage masina puhastamiseks survepesureid.

Seadme töö kontrollimine

Üldkontroll



ETTEVAATUST! Ärge kunagi kasutage kahjustatud kaableid. See võib põhjustada tõsiseid, kas surmaga lõppevaid õnnetusi.

- Veenduge, et toitejuhe ja pikendusjuhe oleksid terved ja korras. Ärge kasutage seadet, kui selle toitejuhe on kahjustatud, laske seade volitatud hooldustöökohas korda teha.
- Kontrolli, et kruvid ja mutrid oleksid korralikult kinnitatud.

Veorihm

Kontrollige veorihma pingsust

- Veorihma õige pinge saavutamiseks tuleb nelikanthemutter paigutada rihmakattel oleva märgise vastu.

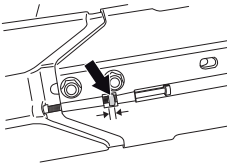

Veorihma pingutamine

- Uus veorihm tuleks umbes ühetunnise kasutamise järel üle pingutada.
- Veorihm on kaetud ning kaitstud tolmu ja mustuse eest.
- Kui veorihma on vaja pingutada, tuleb keerata lõikeõlga kinni hoidvad poldid lahti.

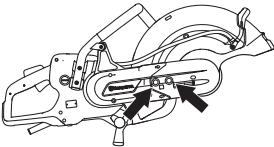

- Siis keeratakse justeerimiskruvi, nii et nelikanthemutter jääb kattel oleva tähise keskohta. Siis on veorihmal automaatselt õige pingsus.

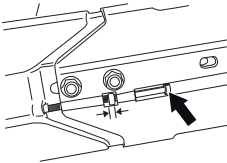

Veorihma vahetus

- Keerake kaks polti lahti, seejärel keerake lõdvenemaks justeerimiskruvi, et rihma pinge väheneks.

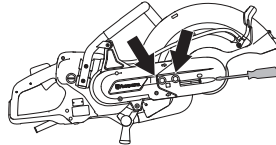

- Seejärel keerake poldid lahti ja võtke maha rihmakaitse.

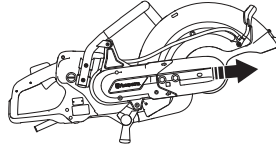

- Võtke rihm rihmarattalt maha.

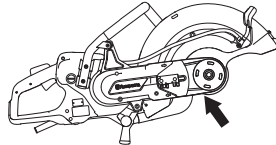

- Nüüd on lõikeosa lahti ja selle võib mootoriüksuse küljest ära võtta. Seejärel võtke ära tagumine rihmakate, keerates enne lahti kaks kruvi, mis katet kinni hoiavad.

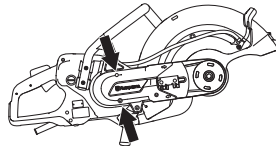

- Vahetage veorihm.
- Paigaldamine toimub vastupidises järjekorras eelkirjeldatule.

Veoratas

- Kontrollige veoratta kulumisastet.

TEHNILISED ANDMED

Tehnilised andmed

Tehnilised andmed	K6500 II
Mootor	
Elektrimootor	HF kõrgsageduslik
Kolmefaasiline töö, mootori väljund – max kW	5,5
Ühefaasiline töö, mootori väljund – max kW	3
Kaal	
Ilma lõiketera ja kaabliteta seade, kg/naela	9,8 / 21.6
Spindel, väljundvõll	
Spindli maksimumkiirus, p/min	4300
Suurim joonkiirus, m/s / ft/min	90/18000
Vesijahutus	
Elektrimootori vesijahutus	Jaa
Lõiketera jahutamine veega	Jaa
Soovitatav veesurve, baarides/PSI	0,5-8 / 7-116
Min soovitatav veevool, l/min	0,5 veetemperatuuril 15 °C
Nipli ühendamine	Tüüp "Gardena"
Müraemissioon (vt. märkust 1)	
Müra võimsustase, dBA	104
Müratase (vt. märkust 2)	
Müraõhutase kasutaja kõrva juures, dB (A)	93
Ekvivalentsed vibratsioonitasemed, a_{hveq} (vt 3. märkust).	
Esikäepide, m/s ²	1,8
Tagumine käepide, m/s ²	1,6

1. märkus: Müraemissioon ümbritsevasse keskkonda, mõõdetud helivõimsuse tasemena (L_{WA}) vastavalt standardile EN 60745-1. Helivõimsuse taseme kohta esitatud andmete määramatus on 3 dB(A).
2. märkus: Helirõhutase standardi EN 60745-1 järgi. Helirõhu taseme kohta esitatud andmete määramatus on 3 dB(A).
3. märkus: Standardi EN 60745-2-22 järgi arvutatakse ekvivalentne vibratsioonitase vibratsioonitasemete kaalutud dünaamilise energia summamana. Vibratsioonitasemete kohta esitatud andmete määramatus on 1,5 m/s².

Soovitatav abrasiiv- ja teemantlõikeketas, tehnilised andmed

Lõikeketta läbimõõt, tolli/mm	Suurim lõikesügavus, mm/inch	Ketta kiiruseklass, p/min	Ketta kiiruseklass, m/s / jalg/min	Ketta keskava läbimõõt, mm/tollid	Max lõiketera paksus, mm/inch
16" (400 mm)	155/6	4775	100/19600	25,4/1	5/0,2

EÜ kinnitus vastavusest

(Kehtib vaid Euroopas)

Husqvarna AB, SE-561 82 Huskvarna, Rootsi, tel: +46 3614 6500 deklareerib ainuvastutusel, et ketasliõikur **Husqvarna K6500 II** (ainult koos Husqvarna kõrgsagedusliku jõujaamaga), mille seerianumber algab aastaga 2016 ja hilisemaga (seerianumbri ees olev aastaarv on märgitud selgelt tehniliste andmete plaadile), vastab järgmistele NÕUKOGU DIREKTIIVI nõuetele:

- **2006/42/EÜ** (17. mai 2006. a) „mehhanismide kohta”.
- elektromagnetilise ühilduvuse direktiiv 26. veebruar 2014, **2014/30/EL**.
- 26. veebruari 2014. aasta direktiiv teatavates pingevahemikes kasutatavate elektriseadmete kohta” **2014/35/EÜ**.
- 8. juuni 2011, „teatavate ohtlike ainete kasutamise piiramise kohta” **2011/65/EL**.

Järgitud on alljärgnevaid standardeid: EN ISO 12100:2010, EN55014-1:2006+A1:2009, EN 55014-2:1997+A1:2002+A2:2008, EN 61000-3-2:2006+A1:2009+A2:2009, EN 61000-3-3:2008, EN 61000-4-2,-3,-4,-5,-6,-11, EN 60745-1:2009+C1:2010, EN 60745-2-22:2011+A11:2013.

SMP Svensk Maskinprovning AB, Box 7035, SE-750 07 Uppsala, Rootsi, on teinud Husqvarna AB-le vabatahtliku tüübikontrolli vastavalt masinadirektiivile 2006/42/EÜ. Serifikaadi number on: SEC/15/2428 – K6500

Göteborg, 13. märts 2016

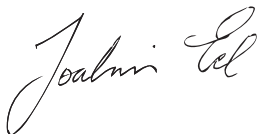

globaalse teaduse ja arenduse direktor
Construction Equipment Husqvarna AB

(Husqvarna AB volitatud esindaja ja tehnilise dokumentatsiooni eest vastutaja.)

JUHTMEDIAGRAMM

Juhtmediagramm

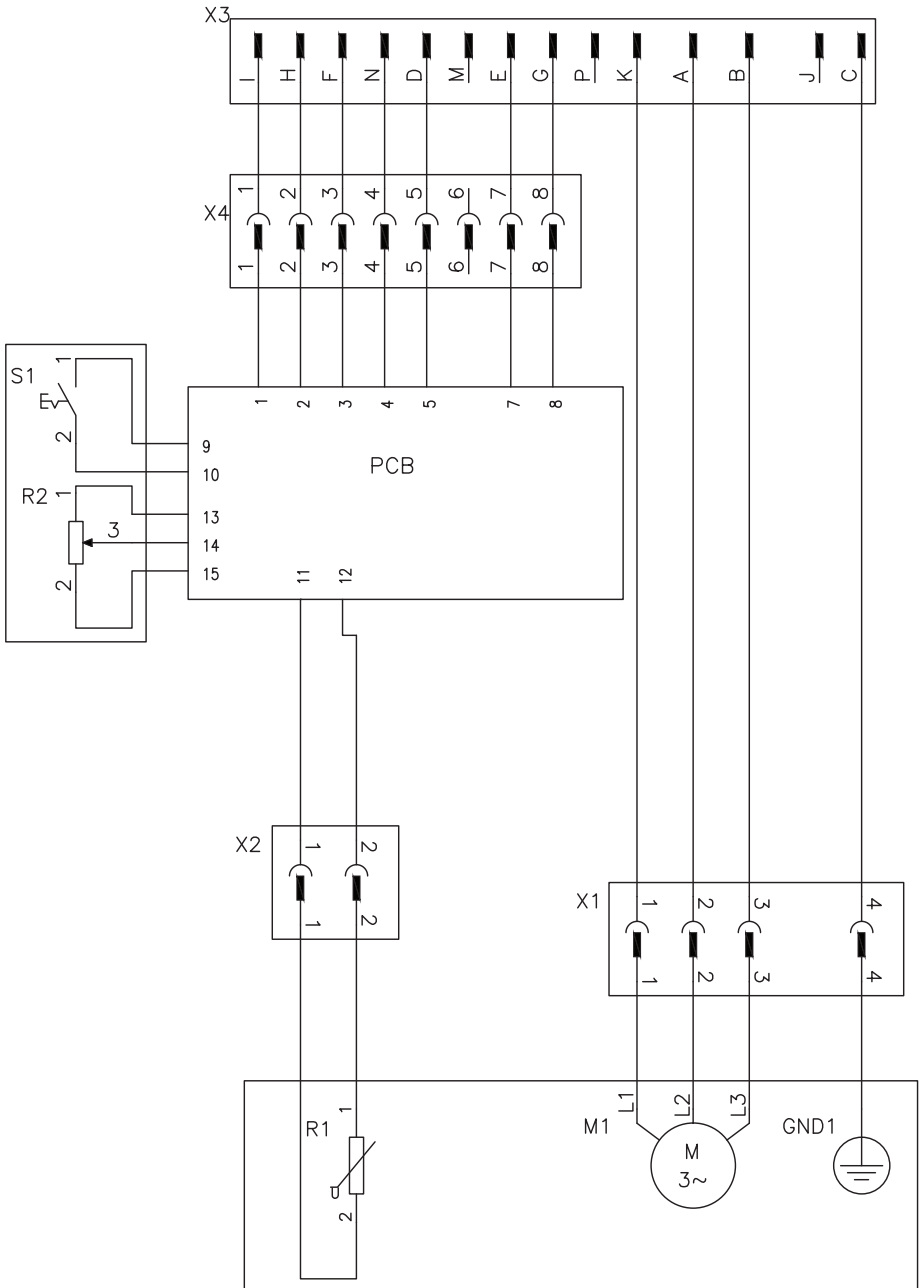

SIMBOLU NOZĪME

Simboli uz mašīnas:

BRĪDINĀJUMS! Nepareizi vai pavirši lietota mašīna var būt bīstams darbarīks, kas var lietotājam vai citiem izraisīt nopietnas traumas vai nāves gadījumus.

Lūdzu izlasiet šo lietošanas pamācību uzmanīgi un pārliecinaties, ka pirms mašīnas lietošanas esat visu sapratīs.

Lietojiet individuālo drošības aprīkojumu. Skatīt norādījumus zem rubrikas Individuālais drošības aprīkojums.

Uzraugiet, lai griezējdiski nebūtu ielaisījuši un lai tiem nebūtu citu bojājumu.

Nelietojiet ripzādū asmeņus.

BRĪDINĀJUMS! Griešanās procesā rodas putekli, kurus nedrīkst ieelpot, lai nesaslimtu. Lietojiet apstiprinātu aizsargmasku. Nodrošiniet labu ventilāciju.

BRĪDINĀJUMS! Dzirksteles no griešanas diska var izraisīt degošu materiālu aizdegšanos, piemēram, benzīna, koku, sausas zāles uc.

BRĪDINĀJUMS! Pretsitienu var būt pēkšņi, ātri un spēcīgi, un tie var izraisīt dzīvībai bīstamus ievainojumus. Pirms ierīces izmantošanas izlasiet un saprotiet visas instrukcijas rokasgrāmatā.

Šis ražojums atbilst spēkā esošajām CE direktīvām.

Griešanas piederumu uzlīme

A= Griešanas asmens diametrs

B= Izejošās ass maksimālais ātrums

C= Maksimālais asmens biežums

D= Asmens rotācijas virziens

E= Bukses izmēri

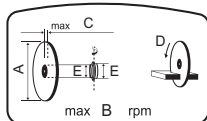

Tipa etiķete

1. rinda: zīmols, modelis (X, Y)
2. rinda: sērijas Nr. ar ražošanas datumu (y, W, X): gads, nedēļa, secības Nr.
3. rinda: produkta Nr. (X)
4. rinda: Strāvas izvade
5. rinda: ražotājs
6. rinda: ražotāja adrese
7. rinda: Izcelsmes valsts

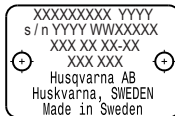

Vides marķējums. Uz izstrādājuma vai tā iesaiņojuma esošie simboli norāda, ka ar šo izstrādājumu nevar rīkoties kā ar mājturības atkritumiem. Tas ir jānodod atbilstošā pārstrādes punktā elektriskā un elektroniskā aprīkojuma pārstrādei.



Nodrošinot pareizu šā izstrādājuma apstrādi, Jūs varat palīdzēt neitralizēt potenciālo negatīvo ietekmi uz dabu un cilvēkiem, ko pretējā gadījumā var izraisīt nepareiza atkritumu apsaimniekošana.

Lai iegūtu plašāku informāciju par šī izstrādājuma pārstrādi, sazinieties ar savas pilsētas pašvaldību, mājturības atkritumu dienestu vai veikalu, kur iegādājāties šo izstrādājumu.

Pārējie uz mašīnas norādītie simboli/norādes atbilst noteiktu valstu sertifikācijas prasībām.

Brīdinājuma līmeņu skaidrojums

Brīdinājumus iedala trijos līmeņos.

BRĪDINĀJUMS!



BRĪDINĀJUMS! Lieto tad, ja, neievērojot rokasgrāmatas instrukcijas, operatoram draud nopietna savainojuma vai nāves risks vai iespējams kaitējums apkārtējai videi.

UZMANĪBU!



UZMANĪBU! Lieto tad, ja, neievērojot rokasgrāmatas instrukcijas, operatoram draud savainojuma risks vai iespējams kaitējums apkārtējai videi.

IEVĒROT!

IEVĒROT! Lieto tad, ja, neievērojot rokasgrāmatas instrukcijas, rodas bojājuma risks materiāliem vai iekārtām.

Saturs

SIMBOLU NOZĪME

Simboli uz mašīnas:	27
Bridinājuma līmeņu skaidrojums	27

SATURS

Saturs	28
--------------	----

PREZENTĀCIJA

Godājamais klient!	29
Uzbūve un funkcijas	29
K6500 II	29

KAS IR KAS?

Kas ir kas betona griešanas mašīnai?	30
--	----

MEHĀNISMA DROŠĪBAS IEKĀRTAS

Vispārēji	31
-----------------	----

GRIEŠANAS ASMENI

Vispārēji	33
Abrazīvie diski	34
Dimanta asmeņi	34
Zobainie asmeņi	35
Transports un uzglabāšana	35

MONTĀŽA UN UZSTĀDĪŠANA

Vispārēji	36
Piedziņas vārpstas un paplāksnes ar atloku pārbaude .	36
Bukšu pārbaude	36
Asmens griešanās virziena pārbaude	36
Griešanas diska montāža	36
Griešanas diska aizsargs	36
Reversīvā griezējgalviņa	37
Savienojiet ar ūdens dzesētāju.	37
Ūdens apgāde	37
Ūdens dozēšana	37
Sausā griešana	38

IEDARBINĀŠANA

Aizsargaprīkojums	39
Vispārēji drošības norādījumi	39
Pamata darba tehnika	41
Transports un uzglabāšana	45

IEDARBINĀŠANA UN APSTĀDINĀŠANA

Pirms iedarbināšanas	46
Iedarbināšana	46
Apstādīšana	46

APKOPE

Vispārēji	47
Apkopes grafiks	47
Tīrīšana	47
Funkcionālā pārbaude	48

TEHNISKIE DATI

Tehniskie dati	49
leteicamie abrazīvie un dimanta griešanas asmeņi, specifikācijas	49
Garantija par atbilstību EK standartiem	50
ELEKTROSHĒMA	
Elektroshēma	51

Godājamais klient!

Paldies, ka izvēlējāties firmas Husqvarna produktu!

Mēs ceram, ka Jūs būsiat apmierināts ar iegādāto mašīnu un tā Jums izcili kalpos daudzus gadus. Jebkura mūsu izstrādājuma pirkums sniedz jums piekļuvi profesionālai palīdzībai remontdarbos un apkalpē. Ja mazumtirgotājs, no kā iegādājāties savu iekārtu, nav mūsu pilnvarotais tirdzniecības pārstāvis, vaicājiet viņam tuvākās apkopes darbnīcas adresi.

Šī lietošanas pamācība ir svarīgs dokuments. Raugiet, lai tā jums vienmēr būtu pa rokai jūsu darba vietā. Ievērojot tās saturu (lietošana, serviss, apkope utt.), Jūs būtiski pagarināsiet mašīnas mūžu un tās otrreizējo vērtību. Ja jūs pārdosiet to, nododiet lietošanas pamācību jaunajam īpašniekam.

Vairāk nekā 300 inovācijas gadu

Husqvarna AB ir Zviedrijas uzņēmums, kura pamatā ir tradīcijas, kas tika aizsāktas 1689.gadā, kad Zviedrijas karalis Kārlis XI lika uzbūvēt rūpnīcu muskešu ražošanai. Tajā laikā tika ielikti inženierprasmju pamati, kam sekoja pasaules vadošo produktu attīstīšana tādās jomās, kā medību ieroču, velosipēdu, motociklu, sadzīves tehnikas, šujmašīnu un āra apstākļiem paredzētu izstrādājumu ražošana.

Husqvarna ir pasaules līderis āra apstākļos paredzētiem jaudas ražojumiem, kas domāti mežsaimniecībai, parku uzturēšanai, zāliena un dārza kopšanai, kā arī griezējmašīnām un dimanta instrumentiem, ko izmanto būvniecības un akmens apstrādes nozarēs.

Īpašnieka atbildība

Īpašnieks/darba devējs uzņemas atbildību par to, lai operators būtu pietiekami zinošs par drošu mehānisma lietošanu. Vadītājiem un operatoriem ir pienākums izlasīt un izprast Operatora rokasgrāmatu. Tiem ir jābūt informētiem par:

- Mehānisma drošības instrukcijām.
- Mašīnas lietošanu un izmantošanas ierobežojumiem.
- Kā lietot un apkalpot mehānismu.

Valsts tiesību akti var regulēt šīs mašīnas lietošanu. Pirms sākat lietot mašīnu, noskaidrojiet, kādi tiesību akti tiek piemēroti tajā vietā, kur jūs strādājat.

Ražotāja nodrose

Pēc šīs rokasgrāmatas publicēšanas Husqvarna var izdot papildinformāciju par šīs mašīnas drošu lietošanu. Lietotāja pienākums ir ievērot visdrošākās lietošanas metodes.

Husqvarna AB pastāvīgi strādā, lai pilveidotu savus izstrādājumus un tāpēc saglabā tiesības izdarīt izmaiņas, piem., izstrādājumu formā un izskatā bez iepriekšēja paziņojuma.

Lai uzzinātu vairāk par lietošanu un saņemtu palīdzību, apmeklējiet mūsu vietni: www.husqvarna.com

Uzbūve un funkcijas

Šis izstrādājums ir viens no plašā augstfrekvences elektroinstrumentu klāsta izstrādājumiem, kas paredzēti griešanai, urbšanai un sienu griešanai. Šādi izstrādājumi ir paredzēti tādu cietu materiālu kā betona vai armatūras betona griešanai, un tos nedrīkst lietot šajā rokasgrāmatā neaprašītiem mērķiem.

Lai lietotu šo iekārtu, ir nepieciešams arī Husqvarna augstas frekvences barošanas bloks (PP).

Husqvarna produkti atšķiras no pārējiem ražojumiem ar savu veikspēju augstā līmenī, drošumu, inovatīvu tehnoloģiju, moderniem tehniskiem risinājumiem un apkārtējās vides saudzēšanu. Lai šo mašīnu lietotu drošā veidā, lietotājam ir rūpīgi jāizlasa šī rokasgrāmata. Lai uzzinātu vairāk, jautājiet izplatītājam vai Husqvarna darbiniekiem.

Zemāk ir aprakstītas dažas no jūsu produkta unikālajām īpašībām.

K6500 II

- Ierīcei ir lieljaudas izeja un tai var izmantot gan vienfāzes, gan arī trīsfāžu ieeju, kas ļauj ar to elastīgi rīkoties.
- Ūdens dzesēšanas sistēmai iekārtā var iestatīt divus režīmus — mitrai griešanai un sausai griešanai.
- Elgard™ ir elektroniskā dzinēja aizsardzība, kas ļauj pasargāt dzinēju no pārslodzes. Šī aizsardzība pasargā instrumentu un pagarina tā kalpošanas laiku. Ar Elgard™ mašīna norādīs, kad tā sasniegusi maksimālo slodzi. Noslodzes indikators norāda lietotājam, ka griešanas procesam tiek izmantots pareizais noslodzes līmenis, kā arī brīdina, ja sistēma var pārkarst.
- Efektīvi vibrācijas slāpētāji aizsargā rokas un plaukstas.
- Konstrukcija ir viegla, kompakta un ergonomiska, kas ļauj ierīci viegli transportēt.

KAS IR KAS?

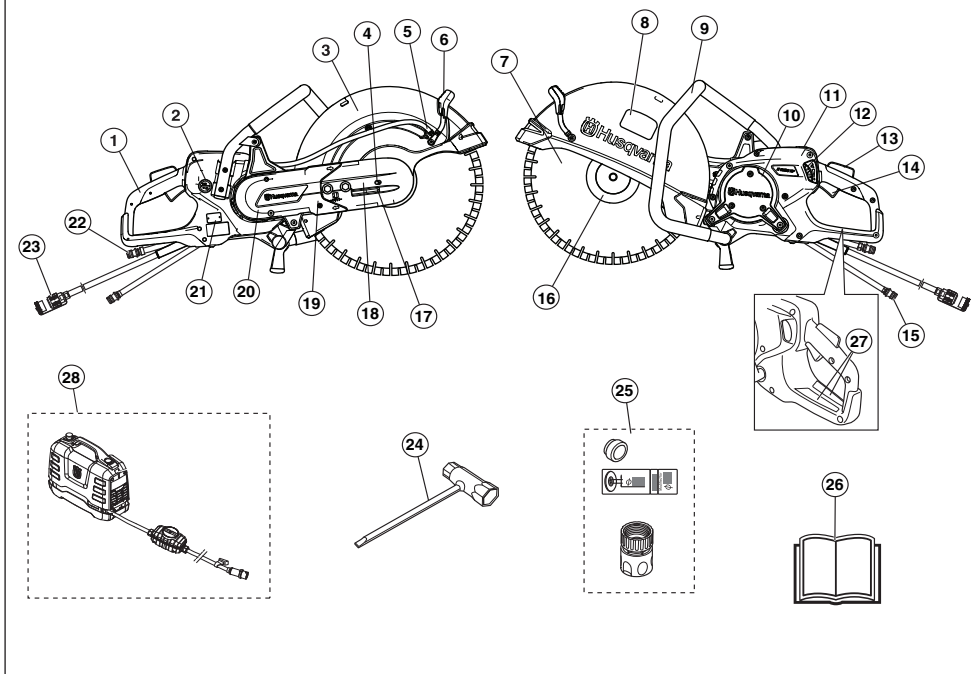

Kas ir kas betona griešanas mašīnai?

- | | |
|--|--|
| 1 Aizmugurējais rokturis | 16 Atloks, vārpsta, bukse (norādījumus skatiet sadaļā Regulējumu montāža) |
| 2 Slēdzis, ūdens dzesēšana | 17 Siksnas nostiepējs |
| 3 Griešanas diska aizsargs | 18 Griešanas agregāts |
| 4 Ass noslēgšana | 19 Rokturis |
| 5 Ūdens komplekts | 20 Siksnas aizsargs |
| 6 Pārbaudes rokturis aizsardzībai | 21 Tipa etiķete |
| 7 Griešanas disks (nav ietverts komplektācijā) | 22 Ūdens savienotājs, izeja (atplūdes šūtene) |
| 8 Griešanas piederumu uzlīme | 23 Savienotājs |
| 9 Priekšējais rokturis | 24 Kombinētā atslēga |
| 10 Kontroles lūkas | 25 Bukse, uzlīme un ūdens savienotāji |
| 11 Displejs | 26 Lietošanas pamācība |
| 12 Ūdens krāns ar plūsmas ierobežotāju | 27 Informācijas un brīdinājuma uzlīme |
| 13 Droseles blokators | 28 Nepieciešams Husqvarna augstfrekvences barošanas bloks (nav ietverts komplektācijā) |
| 14 Droseļvārsta regulators | |
| 15 Ūdens savienotājs, ieeja | |

MEHĀNISMA DROŠĪBAS IEKĀRTAS

Vispārēji



BRĪDINĀJUMS! Nekad nelietojiet mašīnu ar bojātām drošības detaļām. Ja jūsu mašīna neatbilst kontroles prasībām, nododiet to labošanai servisa darbnīcā.

Lai izvairītos no nejaušas ierīces iedarbināšanas, šajā nodaļā aprakstītās darbības ir jāveic pie nosacījuma, ja dzinējs ir izslēgts un barošanas kabelis no kontaktrozetes ir izņemts, ja nav norādīts citādi.

Šajā nodaļā tiek paskaidrota mašīnas drošības detaļu nozīme, to funkcijas un kā tiek veikta to kontrole un apkope, lai garantētu drošības aprīkojuma nevainojamu darbību.

Drošes blokators un IESL./IZSL. vārsts ūdenim

Drošes blokators ir paredzēts drošes nejaušas aktivizēšanas novēršanai un ūdens iesl./izsl. vārsta regulēšanai.

Iespiežot fiksatoru (1) rokturī (t.i., satverot rokturi), tas atver ūdens vārstu un atlaiž drošes vadības ierīci (2).

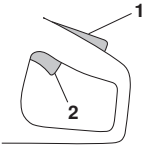

Kad rokturis tiek atlaists, gan drosele, gan drošes blokators atgriežas savos sākuma stāvokļos. Šajā pozīcijā iekārta tiek apturēta un drosele tiek bloķēta, kamēr ūdens vārsts atgriežas slēgtā pozīcijā.

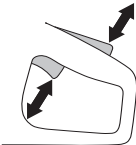

Drošes slēguma pārbaude

- Pārbaudiet, vai spēka sprūds ir nobloķēts, kad spēka sprūda slēdzene ir sākuma pozīcijā.



- Nospiediet drošes blokatoru un pārliecinieties, ka tas atgriežas sākotnējā pozīcijā, kad to atkal palaižat.



- Pārbaudiet, vai spēka sprūds un spēka sprūda bloķētājs pārvietojas brīvi un atgriezes atspere darbojas pareizi.

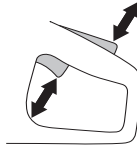

Drošle un bremzes

Drošle tiek izmantota, lai sāktu, bremzētu un regulētu drošes aktivizēšanu.

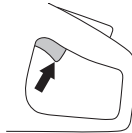

Drošes un bremžu pārbaude

- Aktivizējiet drošli un palieciniet iekārtas apgriezienus, atlaižiet drošli un konstatējiet, vai motors un griezējasmens tiek apturēts pēc 10 sekundēm.

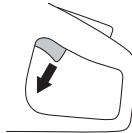

Griešanas diska aizsargs

Šis aizsargs atrodas virs griešanas diska un tas ir konstruēts, lai novērstu, ka sīkdaļas no diska vai griežamā materiāla, trāpītu lietotājam.

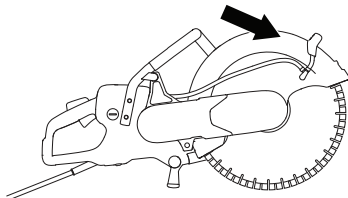

Griešanas diska aizsarga pārbaude.



BRĪDINĀJUMS! Vienmēr pirms mašīnas iedarbināšanas pārbaudiet, ka aizsargs ir pareizi piemontēts. Pārbaudiet, vai griešanas disks ir pareizi piemontēts un tam nav bojājumu. Bojāts griešanas disks var izraisīt personas traumas. Skatīt norādījumus zem rubrikas Montāža.

- Pārbaudiet vai aizsargs nav bojāts un nav redzami iekaisējumi vai deformācijas.

MEHĀNISMA DROŠĪBAS IEKĀRTAS

Vibrāciju samazināšanas sistēma



BRĪDINĀJUMS! Pārāk ilga vibrācijas iedarbība personām ar asinsrites traucējumiem var izraisīt asinsvadu vai nervu slimības. Ja jūs manāt simptomus, kas būtu radušies no vibrācijas ietekmes, griezieties pie ārsta. Šādu simptomu piemēri ir tirpšana, nejutīgums, kutēšana, dūrieni, sāpes, nespēks, ādas krāsas un virsmas maiņa. Šie simptomi parasti parādās pirkstos, rokās vai locītavās. Aukstos laika apstākļos šie simptomi var progresēt.

- Jūsu mašīna ir aprīkota ar vibrāciju slāpēšanas sistēmu, kas ir konstruēta, lai mazinātu vibrācijas un padarītu darbu maksimāli vieglāku.
- Vibrāciju slāpēšanas sistēma samazina vibrāciju pārvadīšanu starp motora bloku/griešanas aprīkojumu un mašīnas rokturiem.

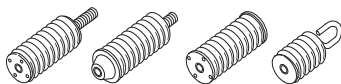

Vibrācijas slāpēšanas sistēmas pārbaude



BRĪDINĀJUMS! Motoram ir jābūt izslēgtam un savienotājam atvienotam no barošanas bloka.

- Regulāri pārbaudiet, vai vibrācijas slāpēšanas ierīcēs nav radušās plaisas vai izveidojusies deformācija. Ja tās ir bojātas, nomainiet.
- Pārļiecinieties, vai vibrācijas slāpēšanas elements ir stingri piestiprināts starp motoru un roktura bloku.

GRIEŠANAS ASMENI

Vispārēji



BRĪDINĀJUMS! Griešanas disks var saplīst un radīt nopietnas traumas zāģa lietotājam.

Griezējasmens ražotājs izsniedz brīdinājumus un ieteikumus par asmens lietošanu un pareizu kopšanu. Šie brīdinājumi tiek piegādāti kopā ar griezējasmēni.

Izmantojiet tikai asmeņus, kas atbilst valstu vai reģionālo standartu/ regulu prasībām, piemēram, EN 13236, EN 12413 vai ANSI B7.1

Griezējasmens jāpārbauda pirms tā uzstādīšanas uz zāģa un laiku pa laikam lietošanas laikā. Pārbaudiet, vai nav radušās plaisas, nopļisusi kāda daļa (dimanta asmeņiem) vai nolauzta kāda detaļa. Neizmantojiet bojātus griezējasmēņus.

Pārbaudiet katra jauna griezējasmens atbilstību, darbinot to ar pilniem apgriezieniem aptuveni 1 minūti.

Husqvarna griešanas diski ir paredzēti lietošanai ar rokām turamām betona griešanas mašīnām.

- Griešanas diski ir divu veidu: abrazīvie diski un dimanta diski.

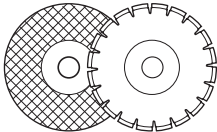

- Augstas kvalitātes griešanas diski visbiežāk ir visekonomiskākie. Zemākas kvalitātes griešanas diskliem bieži ir zemāka griešanas spēja un īsāks darba mūžs, kas rada lielākas izmaksas attiecībā pret griežamā materiāla daudzumu.
- Ievērojiet, lai attiecīgajam griešanas diskam tik izmantota pareiza bukse. Lasiet norādījumus zem rubrikas Griešanas diska montāža.

Piemēroti zāģēšanas asmeņi

Griešanas diski	
Abrazīvie diski	Jā*
Dimanta asmeņi	Jā
Zobainie asmeņi	Nē

Sīkākai informācijai skatiet sadaļu "Tehniskie dati".

*Bez ūdens

Zāģēšanas asmeņi dažādiem materiāliem



BRĪDINĀJUMS! Nekad nelietojiet griešanas disku citiem mērķiem kā tikai tiem, kam tas paredzēts.

Nekad nelietojiet dimanta asmeņi plastikāta materiālu griešanai. Griešanas laikā radītais karstums var kausēt plastikātu, un tas var pielipt griezējasmēnim un radīt atsitenu.

Griežot metālu, var rasties dzirksteles, kas var izraisīt materiāla aizdegšanos. Nelietojiet mašīnu uzliesmojošu vielu vai gāzu tuvumā.

Sekojiet griešanas asmens instrukcijām par asmens atbilstību dažādiem lietošanas veidiem vai arī konsultējieties ar savu dīleri, ja rodas šaubas.

	Betons	Metāls	Plast masa	Čuguns
Abrazīvie diski*	X	X	X	X
Dimanta asmeņi	X	X*	----	X*

* Tikai speciālie asmeņi.

Rokās turamās mašīnas ar lielu darba ātrumu



BRĪDINĀJUMS! Nekad nelietojiet griešanas disku ar lēnāku griešanās ātruma marķējumu nekā betona griešanas mašīnas darba ātrums. Izmantojiet tikai tos griešanas asmeņus, kas paredzēti ātrgaitas jaudas rokās griezējiem.

- Daudzi griezējasmēni, kas, iespējams, ir uzstādāmi uz šīs griezējmašīnas, ir paredzēti stacionārajiem zāģiem un tiem ir mazāki apgriezieni, nekā nepieciešams šim rokās zāģim. Griezējasmēņus ar mazākiem apgriezieniem nedrīkst izmantot uz šī zāģa.
- Husqvarna griezējasmēni ir paredzēti izmantošanai ar pārnēsajamām griezējmašīnām, kuras darbināmas pie lieliem apgriezieniem.
- Griešanas diskam ir jābūt marķētam ar to pašu vai augstāku apgriezienu skaitu, kas norādīts uz mašīnas etiķetes. Nekad nelietojiet griešanas disku ar zemāku apgriezienu skaitu nekā norādīts uz mašīnas markas etiķetes.

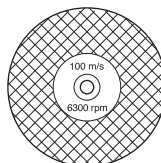

GRIEŠANAS ASMENĪ

Vibrācijas diskos

- Disks var mainīt formu un sākt vibrēt, ja tiek lietots pārāk liels spēks.
- Mazāks spēks var novērst vibrāciju. Citos gadījumos nomainiet disku.

Abrazīvie diski



BRĪDINĀJUMS! Nelietojiet abrazīvus diskus ar ūdeni. Abrazīvo disku izturība samazināsies, ja tie tiks pakļauti ūdenim vai mitrumam, kas palielina diska salūšanas risku.

- Abrazīvo disku darba virsma sastāv no abrazīviem smalkiem graudiņiem, kas ir kopā saistīti ar organisku saistvielu. „Pastiprinātie diski” ir izveidoti uz tekstila vai šķiedru pamata, kas neļauj tiem pilnīgi sairt pie maksimālā darba ātruma, ja disks iepilstu vai sabojātos.
- Griešanas diska darbaspējas nosaka slīpēšanas daļiņu tips un izmēri, kā arī saistvielas tips un cietības pakāpe.
- Pārbaudiet, vai disks nav ar ierīplaisājumiem un citiem bojājumiem.

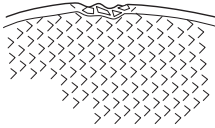

- Izmēģiniet abrazīvo disku, uzkarot to pirkstā un viegli piesitot tam ar skrūvgrīža rokturi vai līdzīgu priekšmetu. Ja disks neizdala pilna toņa zvanošu skaņu, tas ir bojāts.

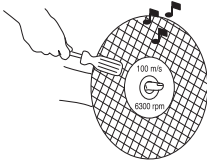

- **Neizmantojiet bojātus griezējasmehņus.** Pirms katras lietošanas reizes pārbaudiet, vai griezējasmehņiem nav robu un plīsumu. Ja elektroinstrumentu vai griezējasmehņens tiek nomests, pārbaudiet, vai tie nav bojāti, vai uzstādiet nebojātu griezējasmehņeni. Pēc griezējasmehņens pārbaudes un uzstādīšanas nostājieties un lieciet līdzās esošajiem nostāties paralēli rotējošajam griezējasmehņeni un palaidiet elektroinstrumentu pie maksimālajiem tukšgaitas apgriezieniem uz 1 minūti. Šajā laikā bojāts griezējasmehņens parasti pārlūzīs.
- **Neizmantojiet lielāku elektroinstrumentu nodilušus pastiprinātus diskus.** Asmeņi, kas paredzēti lielākam elektroinstrumentam, nav piemēroti lielākam mazāka instrumenta ātruma un var saplīst.

Abrazīvi diski dažādiem materiāliem

Diska tips	Materiāls
Disks betonam	Betons, asfalts, akmens mūris, liets tērauds, alumīnijs, kapars, misiņš, kabeļi, gumija, plastmasa u.c.
Disks metālam	Tērauds, tērauda sakausējumi un citi cieti metāli.

Dimanta asmeņi

Vispārēji



BRĪDINĀJUMS! Nekad nelietojiet dimanta asmeņi plastikāta materiālu griešanai. Griešanas laikā radītais karstums var kausēt plastikātu, un tas var pieļiņt griezējasmehņeni un radīt atsitieni.

Dimanta asmeņi lietošanas laikā spēcīgi sakarst. Pārkarstēts asmeņs ir nepareizas lietošanas rezultāts, un tas var izraisīt diska deformāciju, kas savukārt var radīt bojājumus un traumas.

Griežot metālu, var rasties dzirksteles, kas var izraisīt materiāla aizdegšanos. Nelietojiet mašīnu uzliesmojošu vielu vai gāzu tuvumā.

- Dimanta asmeņi sastāv no tērauda pamatnes ar segmentu, kas satur rūpnieciskos dimantus.
- Dimanta asmeņi nodrošina mazākas izmaksas uz vienu griešanas operāciju, retāk ir jāmaina asmeņs, stabils griezumuma dziļums.
- Izmantojot dimanta asmeņi, uzmaniet, lai tas rotē bultas norādītā virzienā.

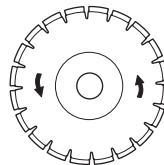

Dimanta asmeņi dažādiem materiāliem

- Dimanta asmeņu priekšrocības izmanto mūra, armatūras betona un citu kombinētu materiālu griešanā.
- Dimanta asmeņi ir pieejami vairākos cietības līmeņos.
- Griežot metālu, izmantojiet tam speciāli paredzētus asmeņus. Izvēlieties atbilstošu produktu, jautājiet pēc palīdzības savam tirgotājam.

GRIEŠANAS ASMENI

Dimanta disku asināšana

- Lietojiet tikai asus dimanta asmeņus.
- Pielietojot nepareizu padeves spiedienu vai griežot dažus materiālus tādus kā betons ar armatūru, dimanta diski var kļūt neasi. Darbs ar neasu dimanta asmeni rada pārkaršanu, kas var novest pie tā, ka nokrīt dimanta segments.
- Asmeni asiniet, griežot mīkstā materiālā, tādā kā smilšakmens vai ķieģelis.

Dimanta asmens un dzesēšana

- Griešanas laikā berze griezuma vietā izraisa dimanta asmens uzkaršanu. Asmenim pārkarstot, zūd asmens priegojums vai rodas centra daļas plīsumi.

Dimanta asmeņi sausai griešanai

- Lai arī dzesēšanai nav nepieciešams ūdens, sausās griešanas asmeņi jādzesē ar gaisa plūsmu ap asmeņiem. Tādēļ sausās griešanas asmeņi ieteicami tikai griešanai ar pārtraukumiem. Ik pēc neilga griešanas brīža asmenim jāļauj darboties "brīvi" bez slodzes, lai nodrošinātu gaisa plūsmu ap asmeni un novērstu uzkaršanu.

Dimanta asmeņi mitrai griešanai

- Mitrās griešanas dimanta asmeņi jālieto ar ūdeni, lai griešanas laikā nodrošinātu asmens centrālās daļas un segmentu dzesēšanu. Mitrās griešanas asmeņus NEDRIKST griezt sausus.
- Mitrās griešanas asmeņu izmantošana bez ūdens var radīt pārmērīgu uzkaršanu, kas var izraisīt veiktspējas pasliktināšanos, dažādus asmens bojājumus, un šāda rīcība apdraud drošību.
- Ūdens atdzesē asmeni un pagarina tā kalpošanas laiku, vienlaikus mazinot arī putekļu uzkrāšanos.

Zobainie asmeņi



BRĪDINĀJUMS! Nekad nelietojiet tādus zobainos asmeņus kā koksnes griešanas asmeņus, apaļos zobainos asmeņus, karbīda cietkausējuma asmeņus u.t.t. Ievērojami palielinās atsitiena risks, un pie liela ātruma uzgalis var tikt norauts un aizsviests. Neuzmanība var izraisīt nopietnas traumas vai par nāvi.

Valdības Noteikumi paredz cita veida aizsardzību asmeņiem ar karbīda uzgali, kas nav pieejami griezējmašīnām – tā saucamā 360 grādu aizsardzība. Griezējmašīnām (šim zāģim) lieto Abrazīvos vai Dimanta asmeņus un tiem ir cita aizsardzības sistēma, kas nepasargā no briesmām, ko rada asmeņi koksnes griešanai.



Lietojot šo griezējmašīnu ar asmeni ar karbīda galu, tiek pārkāpti darba drošības noteikumi.

Sakarā ar bīstamību un neatliekamām apstākļiem, kas saistīti ar ugunsdzēsības un glābšanas operācijām, ko veic dažādi augsti kvalificēti valsts drošības spēki, drošības speciālisti (ugunsdzēsības dienests), Husqvarna apzinās, ka noteiktās ārkārtas situācijās viņi var izmantot griezējmašīnu ar asmeņiem, kam ir karbīda uzgalis, tā kā šādiem asmeņiem piemīt spēja sagriezt daudz dažāda veida šķēršļus un materiālus, kas neprasa laiku asmeņu vai mehānisma ieslēgšanai. Izmantojot šo griezējmašīnu, vienmēr apzinieties, ka asmeņiem ar karbīda uzgali, ja tos neizmanto pareizi, pastāv lielāka iespējamība izraisīt atsitieni nekā abrazīvajiem vai dimanta asmeņiem. Asmeņi ar karbīda uzgali var izsviest materiāla gabalus.

Šo iemeslu dēļ griezējmašīnu, kas aprikota ar karbīda uzgala asmeni, drīkst izmantot vienīgi augsti kvalificēti sabiedriskās drošības speciālisti, kuri apzinās riskus, kas saistīti ar tā lietošanu un izmanto to tikai neatliekamās apstākļos, kad ugunsdzēsības un glābšanas operācijām citi līdzekļi nav efektīvi vai ir neiedarīgi. Griezējmašīnu, kas ir aprikota ar karbīda uzgala asmeni, nekad nedrīkst izmantot, lai zāģētu koksni, kas nav glābšanas operācija. Lietošanai šādos apstākļos ir paredzēts ķēdes zāģis vai ripzāģis.

Transports un uzglabāšana

- Neuzglabājiet un nepārvadājiet betona griešanas mašīnu ar piemontētu griešanas disku. Pēc lietošanas visi diski ir jānomontē no zāģa un labi jāuzglabā.
- Diski jāuzglabā sausā un nesasalstošā vietā. Īpaša uzmanība ir jāievēro ar abrazīvajiem diskiem. Abrazīvie diski ir jāuzglabā līdzenā, taisnā vietā. Ja abrazīvais disks tiek uzglabāts mitrā vietā, tas var izsaukt līdzsvāra pazušanu kā rezultātā var notikt traumas.
- Jaunus diskus apskatiet, vai nav transporta un uzglabāšanas defekti.

MONTĀŽA UN UZSTĀDĪŠANA

Vispārēji



BRĪDINĀJUMS! Pirms tīrīšanas, apkopes vai montāžas vienmēr izvelciet kontaktdakšīņu no kontakta.

Husqvarna griešanas diski ir paredzēti lietošanai ar rokām turamām betona griešanas mašīnām.

Piedziņas vārpstas un aplāksnes ar atloku pārbaude

Kad asmens tiek nomainīts ar jaunu, pārbaudiet paplāksnes ar atloku un piedziņas vārpstu.

- Pārbaudiet, vai piedziņas vārpstas vitnes nav bojātas.
- Pārbaudiet, vai asmens un paplāksņu ar atloku saskares virsmām nav bojājumu, ir pareizi izmēri, tās ir tīras un tie darbojas pareizi uz piedziņas vārpstas.

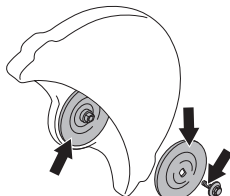

Lietojiet tikai Husqvarna piegādātās paplāksnes ar atlokiem, min. diametrs 105 mm/4,1".

Bukšņu pārbaude

Ass bukses tiek lietotas, lai iekārtu ievietotu griezējasmens vidējā atverē. Plāksne uz asmens aizsarga norāda, kura no buksēm ir uzstādīta rūpnīcā.

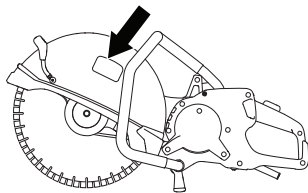

- Pārbaudiet, vai mašīnas vārpstas buksē sakrīt ar griezējasmens vidējo atveri.

Izmantojiet tikai Husqvarna piegādātās bukses. Šīs bukses konstruētas šai griezējamašīnai.

Asmens griešanās virziena pārbaude

- Izmantojot dimanta asmeni, uzmaniet, lai tas rotē bultas norādītā virzienā. Mašīnas griešanās virziens ir norādīts ar bultiņām uz griešanas sviras.

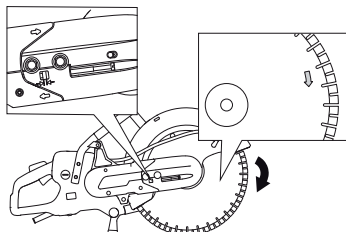

Griešanas diska montāža

- Disks ir jānovieto uz bukses starp iekšējo paplāksni (A) un paplāksni (B). Paplāksne jāgriez tā, lai tā der asij.

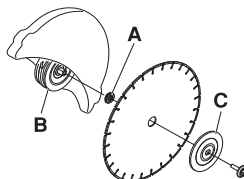

- Blokēt vārpstu. Griezējgalviņas atverē ievietojiet instrumentu un pagrieziet asmeni, līdz tas nobloķējas.

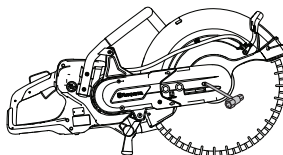

- Skrūves, kas tur disku ir jāpievelk ar 25 Nm.

Griešanas diska aizsargs

Aizsargs ir jānoregulē tā, lai tā aizmugures daļa atspiežas pret darba virsmu. Tādā veidā tiek savāktas un novadītas prom no lietotāja griešanas procesā radušās sīkdaļas.

Asmens aizsargs tiek nobloķēts ar berzi.

- Piespiediet aizsarga galus pret apstrādājamo detaļu vai priekšmetu, vai pielāgojiet aizsargu ar regulēšanas roktura palīdzību. Aizsargam vienmēr ir jābūt piemontētam pie mašīnas.

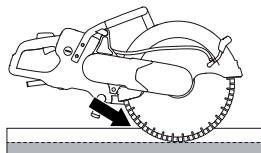

MONTĀŽA UN UZSTĀDĪŠANA

Reversivā griezējgalviņa

Mašīna ir aprīkota ar reversīvu griezējgalviņu, ar kuru ir iespējams griezt tuvu sienai vai zemes virsai, un ko ierobežo tikai asmens aizsarga biezums.

Griežot ar reversīvo griezējgalviņu, palielinās atsitieni risks. Ja griezējasmens atrodas tālāk no mašīnas centra nekā parasti, tas nozīmē, ka rokturim un griezējasmenim vairs nav vienmērīgas darbības. Mašīnu ir daudz grūtāk apturēt, ja asmens ir iestrēdzis vai iesprūdis savā atsitiena bīstamajā zonā. Izlasiet papildus informāciju nodaļā "Darbības" zem virsraksta "Atsitieni".

Dažas no mašīnas labajām ergonomiskajām īpašībām var tikt apdraudētas. Griežot ar griezējgalviņu, virzienu var izmainīt tikai ar griešanu, kas nav iespējama, griežot parastajā veidā.

- Vispirms atgrieziet abus uzgriežņus un pēc tam regulēšanas skrūvi, tā, lai siksnas nospiegojums samazinās.

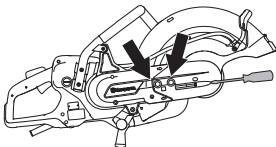

- Pēc tam noskrūvējiet uzgriežņus un demontējiet siksnas aizsargu.

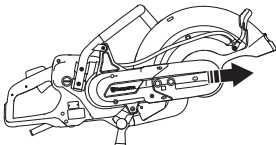

- Atvienojiet ūdens šļūteni un rokturi no siksnas aizsarga (A). Noņemiet atduri (B).
- Skaldņa agregāts tagad ir vajējs un to var noņemt no motora. Noņemiet siksnu no siksnas skriemeļa.

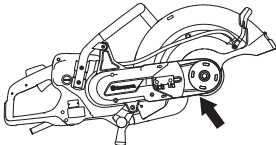

- Pagrieziet gultņa ietvaru pretējā virzienā un uzlieciet atpakaļ atduri.

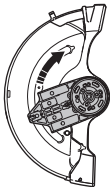

- Piestipriniet griešanas galvu griešanas sviras otrā pusē.

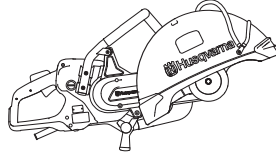

- Uzstādiet siksnas aizsargu reversīvajai griezējgalviņai.
- Nostiepiet dzensiksnu. Skatiet instrukciju sadaļā "Apkope"
- Asmens aizsarga augšējā pusē uzstādiat ūdens šļūtenes nipelī un šļūteni.

Savienojiet ar ūdens dzesētāju.

Ūdens šļūteni pievienojiet ūdens padeves vietai. Lai uzzinātu par mazāko atļauto ūdens plūsmu, skatiet sadaļu Tehniskie dati. Ņemiet vērā, ka mašīnas šļūtenes nipelis ir aprīkots ar filtru.

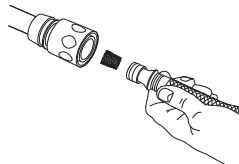

Ūdens apgāde

Kad ir nospiests droseles blokators (1), ūdens vārsts tiek atvērts.

Ūdens vārsts paliek atvērts un droseles blokators (1) — nospiests, kamēr drosele (2) ir nospiesta.

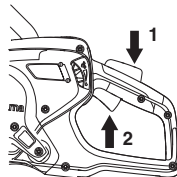

Ūdens dozēšana

Ūdens plūsmu darba laikā var regulēt ar iekšķī.

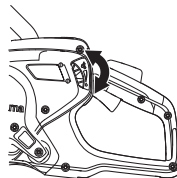

Lai sasniegtu griezējdiska maksimālo darba mūža garumu, ir jāizmanto bagātīga ūdens plūsma.

UZMANĪBU! Ūdens spiediens un ūdens plūsma ir ļoti svarīga asmens dzesēšanai un kalpošanas laikam. Nepietiekama dzesēšana samazina asmens kalpošanas laiku.

Sausā griešana

- Pagrieziet labās puses slēdzi par 180°, lai mainītu ūdens dzesētāja virzienu.

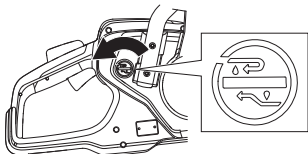

- Apturiet ūdens plūsmu, nospiežot kreisajā pusē esošo pogu. Tagad ūdens dzesēšana tiek veikta caur atplūdes šūteni.

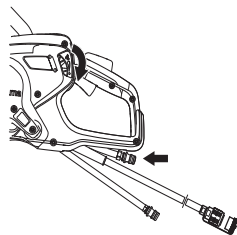

Aizsargapriekojums

Vispārēji

Nekad nelietojiet mašīnu, ja nav iespējams pasaukt palīdzību nelaiemes gadījumā.

Individuālais drošības apriekojums

Jebkuros mašīnas lietošanas gadījumos ir jālieto valsts iestāžu atzīts individuālais aizsargapriekojums. Individuālais aizsargapriekojums nesamazina traumu risku, bet tikai samazina ievainojuma bīstamības pakāpi nelaiemes gadījumā. Lūdziet pārdevēja palīdzību, izvēloties nepieciešamo apriekojumu.



BRĪDINĀJUMS! Tādu izstrādājumu, kas apstrādā vai piešķir materiālam formu - piemēram, griezēju, slīpripu, urbju - lietošana var radīt putekļus un tvaikus, kuros var būt bīstamas ķīmikālijas. Pārbaudiet materiālu, ko plānojat apstrādāt, un lietojiet atbilstošu elpošanas aizsargmasku. Ilgstoša uzturēšanās troksnī var radīt nopietnas dzirdes traumas. Tapēc vienmēr lietojiet dzirdes aizsargaustīņas. Lietojot dzirdes aizsargaustīņas, esiet vienmēr uzmanīgs, lai dzirdētu brīdinājumu signālus vai saucienus. Dzirdes aizsargaustīņas noņemiet uzreiz, kad motors apstādināts.

Vienmēr lietojiet:

- Atzītu aizsargķiveri
- Aizsargaustīņas
- Apstiprinātu acu aizsargapriekojumu. Atzītas aizsargbrilles jālieto arī tad, ja tiek izmantots vizieris. Atzītas aizsargbrilles ir tādas, kas atbilst ASV standarta ANSI Z87.1 vai ES valstu standarta EN 166 prasībām. Vizierim ir jāatbilst standarta EN 1731 prasībām.
- Elpošanas aizsargmaska
- Izturīgi cimdi.
- Piegulošs un ērts apģērbs, kas nodrošina pilnīgu kustību brīvību. Griešana rada dzirksteles, kas var aizdedzināt apģērbu. Husqvarna iesaka valkāt ugunsdrošas vilnas vai ļoti rupjas kokvilnas apģērbu. Nevelciet apģērbu, kas izgatavots no neilona, poliestera vai mākslīgā zīda. Šie materiāli aizdegoties kūst un pieļip ādai. Nevalkājiet šortus.
- Zābaki ar tērauda purngalu un nesliodošu zoli.

Vēl viens aizsargapriekojums



BRĪDINĀJUMS! Kad strādājat ar mehānismu, var parādīties dzirksteles, kas var izraisīt ugunsgrēku. Vienmēr glabājiet ugunsdzēsšanas apriekojumu viegli pieejamā vietā.

- Ugunsdzēsamais aparāts

- Aptieciņa pirmajai palīdzībai

Vispārēji drošības norādījumi



BRĪDINĀJUMS! Šajā nodaļā ir aprakstīti pamata drošības norādījumi ierīces izmantošanai. Šī informācija nekad neaizstāj profesionālas iemaņas un pieredzi. Lūdzim izlasiet šo lietošanas pamācību uzmanīgi un pārliecinaties, ka pirms mašīnas lietošanas esat visu sapratīs. Ieteicams operatoram pirms pirmās lietošanas reizes izlasīt arī praktiskos ieteikumus. Atcerieties, ka jūs, operators iesat tie, kas atbild par cilvēku vai viņu īpašuma pakļaušanu nelaiemes gadījumiem vai bīstamībai. Mehānismam ir jābūt pilnībā salasāmām.

Saglabājiet visus norādījumus un instrukcijas, jo tās var būt noderīgas turpmāk.

Termins „mehāniskie instrumenti” norādījumos attiecas uz mehāniskajiem instrumentiem, kuru darbināšanai tiek izmantots pieslēguma vads vai baterijas (bezvadu).

Darba zonas drošība

- **Uzturiet darba zonā tīrību un kārtību.** Nekārtība un nepietiekams apgaismojums var izraisīt negadījumus.
- **Neizmantojiet mehāniskos instrumentus sprādzienbīstamā vidē, kurā atrodas uzliesmojoši šķidrumi, gāzes vai atkritumi.** Mehāniskie instrumenti rada dzirksteles, kas var izraisīt atkritumu vai izgarojumu uzliesmošanu.
- **Mehānisko instrumentu izmantošanas laikā nepieļaujiet, ka tuvumā atrodas bērni vai nepiederošas personas.** Izklaidības rezultātā Jūs varat zaudēt kontroli.
- Izvairieties izmantot sliktos laika apstākļos. Piemēram, miglā, lietū, stiprā vējā, lielā aukstumā utt. Darbs nelabvēlīgos laika apstākļos ir nogurdinošs un var radīt bīstamus apstākļus, kā piem. slidenas darba virsmas.
- Pārliecinieties, ka darbā ar ripzāģi jums nevar vīrsū uzkrīst un traumēt kādi materiāli. Īpaši uzmanīgs esiet, strādājot, uz slīpām virsmām.



BRĪDINĀJUMS! Drošības attālums ir 15 metri. Jūs esat atbildīgs, ka šajā darba teritorijā neatrodas ne dzīvnieki, ne skatītāji. Neuzsāciet darbu pirms darba teritorija nav brīva un jums nav stabils atbalsts kājām.

Elektrodrošība

- Izvairieties no ķermeņa saskarsmes ar tādām iezemētām virsmām kā caurules, radiatoru, plīti un ledusskapji. Ķermenim saskaroties ar iezemējumu, pastāv paaugstināts elektrošoka risks.

IEDARBINĀŠANA

- **Nepakļaujiet instrumentus lietus vai mitruma iedarbībai.** Mehāniskajā instrumentā iekļūvis ūdens palielina elektrošoka risku.
- **Izmantojiet vadu pareizi. Nekad neizmantojiet vadu mehāniskā instrumenta pārvietošanai, vilkšanai vai izslēgšanai. Sargājiet vadu no karstuma, naftas produktiem, asām malām vai kustīgām daļām.** Bojāti vai sapinušies vadi palielina elektrošoka risku.
- **Strādājot ar mehānisko instrumentu ārpus telpām, izmantojiet ārpustelpu apstākļiem piemērotu pagarinātāju.** Šāda pagarinātāja izmantošana samazina elektrošoka risku.
- **Ja tomēr ir nepieciešams strādāt ar elektrisko instrumentu mitrā darba vidē, izmantojiet paliekošās strāvas ierīci (RCD).** Izmantojot RCD, tiek samazināts elektrošoka risks.
- Pārbaudiet, vai kabelis un savienojuma vads ir nebojāti un labā stāvoklī. Nelietojiet mašīnu, ja kabelis ir bojāts, bet nododiet to labošanai autorizētā servisa darbnīcā. Neatbilstoša izmēra vads radīs nepietiekamas iekārtas jaudas un pārkaršanas risku.
- Mašīna ir jāpievieno iezemētam kontaktam. Pārbaudiet, vai tīkla spriegums atbilst tam, kas norādīts uz etiķetes, kas piestiprināta pie mašīnas.
- Uzmaniet, lai vads ir aiz jums, kad jūs sākat lietot mašīnu, lai vads netiktu darba laikā sabojāts.



BRĪDINĀJUMS! Ne mazgājiet iekārtu ar augstspiediena mazgāšanas ierīcēm, jo ūdens var iekļūt elektrosistēmā vai motorā un izraisīt iekārtas bojājumus vai issavienojumu.

Personīgā drošība

- **Saglabājiet modrību, sekojiet līdzi tam, ko Jūs darāt, un rīkojieties ar mehānisko instrumentu saprātīgi.** Neizmantojiet mehānisko instrumentu, ja esat noguris vai narkotiku, alkohola vai medikamentu ietekmē. Maza uzmanība mehāniskā instrumenta izmantošanas laikā var izraisīt nopietnus ievainojumus.
- **Izmantojiet individuālos aizsardzības līdzekļus. Vienmēr izmantojiet acu aizsargus.** Tādi aizsardzības līdzekļi kā putekļu maska, nesliodoši apavi, ķivere vai dzirdes orgānu aizsargi, izmantojot tos attiecīgos apstākļos, samazina ievainojumu risku.
- **Izmantojiet atbilstošu apģērbu. Nevelciet pārāk brīvu apģērbu vai rotaslietas. Sargiet savus matus, apģērbu un cimdus no kustīgajām daļām.** Brīvs apģērbs, rotaslietas vai gari mati var iekerties kustīgajās daļās.
- **Nepieļaujiet nejausu ierīces ieslēgšanos. Pirms pievienojat strāvas avotam, paceļat vai pārnēsājat rīku, nodrošiniet, lai slēdzis būtu pozīcijā OFF (izslēgts).** Ja, pārnēsājot elektriskos instrumentus, turēsiet pirkstu uz slēdža vai aktivizēsiet elektriskos instrumentus, kuriem ir slēdzis, iespējami negadījumi.

- **Pirms mehāniskā instrumenta ieslēgšanas novāciet regulēšanas atslēgu vai uzgriežatslēgu.** Mehāniskā instrumenta kustīgajā daļā atstāta atslēga vai uzgriežatslēga var izraisīt ievainojumu.
- **Strādājiet stabilā stāvoklī. Vienmēr strādājiet uz stabila pamata un ievērojiet līdzsvaru.** Tas nodrošina labāku mehāniskā instrumenta kontroli negaidītās situācijās.
- **Ja ierīcei ir paredzēts savienojums ar atkritumu novades un savākšanas piederumiem, nodrošiniet to pienācīgu pievienošanu un izmantošanu.** Atkritumu savākšana samazina ar tiem saistītos riskus.
- Kad motors darbojas, turieties tālāk no griezējdiskiem.

Mehāniskā instrumenta izmantošana un apkope

- **Strādājot ar mehānisko instrumentu, izvairieties no spēka pielietošanas. Izmantojiet tādu mehānisko instrumentu, kas atbilst Jūsu darba mērķiem.** Ar atbilstošu mehānisko instrumentu darbu var paveikt labāk, drošāk un tādā kvalitātē, kādai tas ir paredzēts.
- **Neizmantojiet mehānisko instrumentu, ja to nevar ieslēgt un izslēgt.** Ikvien mehāniskais instruments, kuru nav iespējams kontrolēt ar slēdzi, ir bīstams un tas ir jāremontē.
- **Uzglabājiet neizmantojamus mehāniskos instrumentus bērniem nepieejamā vietā un neļaujiet strādāt ar mehānisko instrumentu personām, kuras nepārzina mehānisko instrumentu vai šo instrukciju.** Mehāniskie instrumenti neapmācītu lietotāju rokās ir bīstami.
- **Kopiet mehāniskos instrumentus. Pārliecinieties, vai viss ir pareizi noregulēts, pārbaudiet kustīgo daļu stiprinājumus, vai kādas daļas nav bojātas, kā arī citus apstākļus, kas var ietekmēt mehāniskā instrumenta darbību. Bojājuma gadījumā mehāniskajam instrumentam pirms izmantošanas ir jāveic remonts.** Slikti kopti mehāniskie instrumenti izraisa daudzus negadījumus.
- **Uzturiet griezējinstrumentus asus un tīrus.** Pienācīgi uzturēti griezējinstrumenti ar asiem asmeņiem reti iestrēgst un ir vieglāk vadāmi.
- **Izmantojiet mehānisko instrumentu, piederumus, instrumenta uzgājus utt. saskaņā ar šo instrukciju, ievērojot darba apstākļus un veicamos darbus.** Mehāniskā instrumenta izmantošana tam neparedzētiem mērķiem var izraisīt bīstamas situācijas.



BRĪDINĀJUMS! Ne pie kādiem apstākļiem nav pieļaujama mašīnas sākotnējās formas izmaiņšana bez ražotāja atļaujas. Vienmēr izmantojiet oriģinālos piederumus. Neatļautas izmaiņas un/vai neatļauti piederumi var izraisīt nopietnas traumas vai pat vadītāja un citu personu nāvi.

IEDARBINĀŠANA

- Pārlicinieties, ka darba vietu un griežamo materiālu nešķērso caurules un elektrības kabeļi.
- Vienmēr pārbaudiet un atzīmējiet gāzes cauruļu izvietojumu. Griešana gāzes cauruļu tuvumā vienmēr ir bīstama. Pārlicinieties, ka griešanas laikā neveidojas dzirksteles, ievērojot eksplozijas risku. Veltiet visu uzmanību veicamajam uzdevumam. Neuzmanība var izraisīt smagas traumas vai pat nāvi.
- Aizsargam vienmēr ir jābūt pievienotam mašīnas darba laikā.

Apkope

- **Jūsu mehāniskā instrumenta apkopi var veikt tikai kvalificēts meistars, izmantojot tikai oriģinālās rezerves daļas.** Tas nodrošinās mehāniskā instrumenta drošību.

Rīkojieties saprātīgi

Nav iespējams aptvert visas situācijas, kādās varat nonākt. Vienmēr ievērojiet piesardzību un izmantojiet savu veselo saprātu. Ja nokļūstat situācijā, kur jūtaties apdraudēts, apstādiniet ierīces darbību un meklējiet ekspertu konsultāciju. Sazinieties ar tirdzniecības aģentu, tehniskās apkopes speciālistu vai pieredzējušu mehāniskās frēzes lietotāju. Nemēģiniet veikt nevienu darbību, par kuru nejutāties drošs!

Pamata darba tehnika



BRĪDINĀJUMS! Negrieziet betona griešanas mašīnu darba laikā uz sāniem, tā var iekļīst griešanas disku, kas var salūzt un atlūzas var ievainot cilvēkus.

Centieties nekad neslipēt ar asmens sānu daļu; asmens noteikti tiks sabojāts vai salūzīs, radot ievērojamus bojājumus. Lietojiet tikai griešanai paredzēto daļu.

Ja plastmasa tiek zāģēta ar dimanta asmeni, materiālam kūstot, var rasties pretsitiens, jo zāģēšanas rezultātā rodas karstums, materiāls kūst un pielip pie asmens. Nekad negrieziet plastmasas materiālus ar dimanta asmeni!

Griežot metālu, var rasties dzirksteles, kas var izraisīt materiāla aizdegšanos. Nelietojiet mašīnu uzliesmojošu vielu vai gāzu tuvumā.

- Mehānisms ir projektēts un paredzēts griešanai ar abrazīvajiem diskiem vai dimanta asmeņiem, kas paredzēti ātrgaitas rokas mehānismam. Mehānismu nedrīkst lietot kopā ar cita veida asmeni vai jebkura cita veida griezējierīci.
- Pārbaudiet, vai griezējasmens ir pareizi piemontēts un tam nav bojājumu. Skatiet instrukcijas sadaļā "Griezējasmēņi" un "Montāža un iestatījumi".

- Pārbaudiet, vai attiecīgajai griešanas darbībai tiek izmantots atbilstošs griezējasmens. Skatiet instrukcijas sadaļā "Griešanas asmeņi".
- Nekad negrieziet azbesta materiālus!
- Turiet zādi ar abām rokām; ar rīkšņiem ar rokām nodrošiniet stingru satvērienu ar rokturi. Ar labo roku turiet aizmugures rokturi, bet ar kreiso roku — priekšējo rokturi. Satveriet tikai priekšējā roktura izolētās daļas. Gan labrociem gan kreiljiem jānodrošina šāds satvēriens. Nekad nelietojiet griezējmašīnu, turot tikai ar vienu roku.

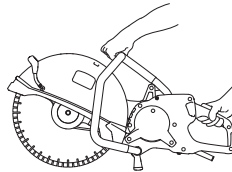

- Stāviet paralēli griezējasmēnim. Nestāviet tieši aiz tā. Atsitienu gadījumā zādis pārvietojas pa griezējasmens plakni.



- Ja asmens iekeras griešanas laikā, atlaidiet mēlīti un gaidiet, līdz asmens apstājas. Neizņemiet asmeni no griezuma, kamēr asmens kustas, citādi var rasties atsitiens.
- Motora darbības laikā turieties pēc iespējas tālāk no griešanas diska.
- Nekādā gadījumā neatstājiet šo iekārtu bez uzraudzības, ja tās motors darbojas.
- Nepārvietojiet mašīnu, kad griezējmechānisms rotē.
- Nekad nenolieciet elektroinstrumentu, kamēr piederums nav pilnībā apstājies. (Atkarībā no aizsarga pozīcijas, asmens var miera stāvoklī pieskarties zemei.)
- Aizsargs ir jāneregulē tā, lai tā aizmugures daļa atspiežas pret darba virsmu. Tādā veidā tiek savāktas un novadītas prom no lietotāja griešanas procesā radušās sīkdaļas. Griezējmechānisma aizsargam vienmēr ir jābūt pievienotam mašīnas darba laikā.

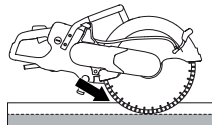

- Nekad **negrieziet** asmens atsitienu zonu. Skatīt norādījumus zem virsraksta "Atsitiens".
- Stāviet stabilā līdzsvarā un uz droša pamata kājām.
- Nekad nezāģējiet augstāk par plecu līmeni.

IEDARBINĀŠANA

- Veicot griezumu esošās sienās vai citās nepārredzamās vietās, rīkojieties īpaši piesardzīgi. Disks var pārgriezt gāzes vai ūdens caurules, elektrības kabelus vai priekšmetus, kas var radīt atsitieni.
- Nekad negrieziet, atrodoties uz kāpnēm. Ja griešanu nepieciešams veikt augstāk par pleciem, izmantojiet platformu vai sastatnes.

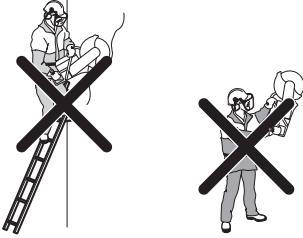

- Nepārcentieties.
- Stāviet ērtā attālumā no darba materiāla
- Vienmēr ieņemiet drošu un stabilu darba stāju.
- Pārbaudiet, lai, iedarbinot mašīnu, disks nav kontaktā ar kādu priekšmetu.
- Zāgējiet ar griezējasmēni viegli un ar maksimālu rotācijas ātrumu (pilnībā atvērtu droseli). Saglabājiet maksimālu ātrumu līdz pat griešanas beigām.
- Ļaujiet mehānismam darboties, nespiežot asmeni.
- Virziet mašīnu lejup līnijā ar disku. Spiediens no sāniem var sabojāt disku un tas ir ļoti bīstams.



- Virziet disku lēnām uz priekšu un atpakaļ, lai nodrošinātu mazu kontaktvirsmu starp disku un griežamo materiālu. Tādā veidā tiek uzturēta zema diska temperatūra un tiek nodrošināta efektīva griešana.

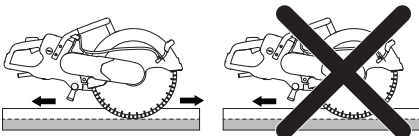

IEDARBINĀŠANA

Mikstais starteris un pārslodzes drošinātājs

Mašīna ir aprīkota ar elektroniski vadāmu "miksto" starteri un pārslodzes drošinātāju.

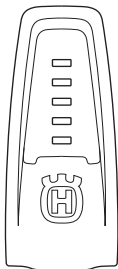

Rādītāji uz iekārtas	Cēlonis	Iespējamā darbība
1 zaļā lampiņa.	Tā norāda, ka piederums ir pievienots elektroinstrumentam un ir gatavs lietošanai.	
	Lietošanas laikā jaudas izvade ir mazāka par 70% no maksimālās pieejamās izvades.	
2 zaļās lampiņas.	Lietošanas laikā jaudas izvade ir no 70% līdz 90% no maksimālās pieejamās izvades.	
3 zaļās lampiņas.	Optimālais griešanas ātrums.	
	Jaudas izvade ir lielāka par 90% no maksimālās pieejamās izvades.	
3 zaļas lampiņas un 1 dzeltena lampiņa.	Piederums tiek noslogots, un jaudas izvade samazinās.	Samaziniet noslodzi, lai iegūtu optimālu griešanas ātrumu.
3 zaļas lampiņas, 1 dzeltena lampiņa un 1 sarkana lampiņa.	Sistēma pārkarst.	Samaziniet noslodzi vai palieliniet motora un elektroinstrumenta dzesēšanu.
Visas lampiņas deg vai mirgo.	Sistēma ir pārkaršusi un var apstāties jebkurā brīdī.*	Samaziniet noslodzi vai palieliniet motora un elektroinstrumenta dzesēšanu.
	Jaudas samazināšana.	Motora dzesēšanu var uzlabot, palielinot dzesēšanas apjomu vai izmantojot aukstāku ūdeni.
	Automātiskais samazinājums pie maksimālās pieejamās izvades. Samazinot jaudu, notiek izvairīšanās no pārkaršanas un sistēmas automātiskas izslēgšanas.	Elektroinstrumenta dzesēšanu var uzlabot, nomainot gaisa filtru vai novietojot elektroinstrumentu vietā, kur temperatūra ir vēsāka.

* Ja iekārta ir izslēgta pārkaršanas dēļ, lampiņas turpina mirgot, kamēr iekārta ir atdzisusi un gatava darba atsākšanai. Ja disks iekļījas, elektronika strāvu izslēdz nekavējoties.

IEDARBINĀŠANA

Putekļu tīrīšana

Iekārta ir aprīkota ar nelielas pieplūdes ūdens padeves komplektu, kas nodrošina maksimālu putekļu veidošanās novēršanu.

Lai nodrošinātu optimālu putekļu novēršanu, izmantojiet mitrus griešanas asmeņus ar ūdens dzesēšanu, ja tas iespējams. Skatīt instrukcijas sadaļā "Griešanas asmeņi".

Ar tapu noregulējiet ūdens plūsmu, lai ierobežotu putekļu, kas rodas griešanas rezultātā, rašanos. Tas, cik daudz ūdens ir nepieciešams, ir atkarīgs no veicamā darba.

Ja ūdens padeves šļūtenes nonāk nost no ūdens padeves avotiem, tas liecina par to, ka mašīnai ir pārāk augsts ūdens spiediens. Par ieteicamo ūdens spiedienu lasiet instrukcijas sadaļā "Tehniskie dati".

Pretsitiens



BRĪDINĀJUMS! Atsitienu ir pēkšņi un var būt ļoti spēcīgi. Jaudas griezējs rotācijas kustībā var tikt pamests uz augšu un atpakaļ uz lietotāja pusi, kas var radīt nopietnas vai pat letālas traumas. Pirms sākat lietot mehānismu, ir svarīgi saprast, kas rada atsitienu, un kā no tā izvairīties.

Atsitiens ir pēkšņa augšupejoša mehāniska kustība, kas var rasties, ja asmens ir iekēries vai apturēts atsitienu zonā. Lielākā daļa atsitienu ir mazi un rada nelielus draudus. Taču atsitiens var būt ļoti spēcīgs un rotācijas kustībā jaudas griezējierīci var izmest uz augšu un atpakaļ virzienā uz lietotāju, kas var radīt nopietnas vai pat letālas traumas.

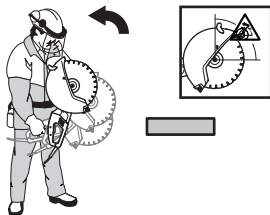

Pretpēķs

Griešanas laikā vienmēr rodas pretpēķs. Spēks atvelk mehānisko ierīci pretējā virzienā no asmens rotācijas. Lielākoties šis spēks ir nenozīmīgs.

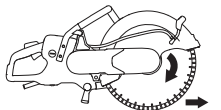

Ja asmens ir iekēries vai apstājies, pretpēķs var būt tik stiprs, ka jūs varat zaudēt pār jaudas griezējierīci.

Atsitienu zona

Nekad **negrieziet** asmens atsitienu zonā. Ja asmens ir iekēries vai apstājies atsitienu zonā, pretpēķs spiedīs

griezējierīci rotācijas kustībā uz augšu un atpakaļ, virzienā uz lietotāju, kas var radīt nopietnas vai pat letālas traumas.

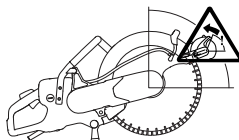

Atsitiens virzienā uz augšu

Ja atsitienu zonu izmanto griešanai, tad griešanas laikā pretpēķs liek asmeņim virzīties uz augšu. Neizmantojiet atsitienu zonu. Lai izvairītos no atsitienu, izmantojiet asmens apakšējo kvadrantu.

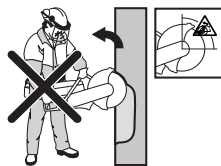

Iestrēgšanas atsitiens

Iestrēgšana ir tad, kad griezējs aizveras un saspiež asmeni. Ja asmens ir iekēries vai apstājies, pretpēķs var būt tik stiprs, ka jūs varat zaudēt pār jaudas griezējierīci.



Ja asmens ir iekēries vai apstājies atsitienu zonā, pretpēķs spiedīs griezējierīci rotācijas kustībā uz augšu un atpakaļ, virzienā uz lietotāju, kas var radīt nopietnas vai pat letālas traumas. Uzmanieties no darba materiāla iespējamās izkustēšanās. Ja darba materiāls nav pareizi atbalstīts un griešanas laikā kustas, tas var iespiest asmeni un radīt atsitienu.

Cauruļu griešana

Griežot caurules, jābūt īpaši uzmanīgiem. = Ja caurule nav kārtīgi atbalstīta un griežējs ir atstāts vajā, griešanas asmens var iestrēgt atsitiena zonā un izraisīt stipru atsitieni. Īpaši uzmanieties, griežot cauruli ar paplašinātu galu vai cauruli tranšējā, kas, ja nav pareizi atbalstīta, var ieliekties un iespiest asmeni.

Pirms caurules griešanas tā jānostiprina, lai griežoties tā nevarētu pārvietoties un rīpot.

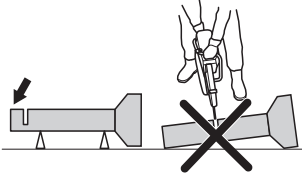

Ja caurule tiek ieliekta un aizvērta griezumā vietā, asmens tiek iespiests atsitiena zonā un var notikt spēcīgi atsitieni.

Ja caurule ir pareizi atbalstīta, caurules gals nokrīt uz leju, griezumā vieta atveras un nenotiek iespiešana.

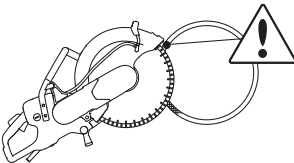

Caurules griešanas pareiza secība

- 1 Vispirms nogrieziet I daļu.
- 2 Pārejiet uz II daļu un griežiet no I daļas caurules apakšējās daļas virzienā.
- 3 Pārejiet uz III daļu un griežiet atlikušo caurules daļu līdz apakšai.

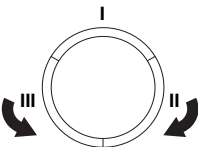

Kā izvairīties no atsitiena

Izvairīties no atsitiena ir vienkārši.

Apstrādājama priekšmets vienmēr ir jāatbalsta tā, lai griežējs paliek atvērts, griežot šķērsām. Kad griežējs atveras, nav atsitiena. Ja griežējs aizveras un saspiež asmeni, vienmēr pastāv atsitiena risks.

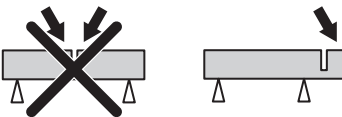

Esiet uzmanīgs, ja ir jāzāgē jau esošā griezumā.

Uzmanieties, lai darba materiāls zāģēšanas laikā nepārvietojas un vai notiek kaut kas cits, kas var iekļēt disku darba materiālā.

Transports un uzglabāšana

- Transportējot ierīci, nodrošināt to pret iespējamiem bojājumiem un nelāimes gadījumiem.
- Griešanas asmeņu transportēšanu un uzglabāšanu skatīt sadaļā "Griešanas asmeņi".
- Uzglabājiet aprīkojumu noslēgtā vietā, lai tas nav pieejams bērniem un citām nepiederošām personām.

IEDARBINĀŠANA UN APSTĀDINĀŠANA

Pirms iedarbināšanas



BRĪDINĀJUMS! Pirms iedarbināšanas ievērojiet sekojošo:

Iekārtas barošanas bloks ir jāpievieno iezemētai ligzdai.

Pārbaudiet, vai tīkla spriegums atbilst tam, kas norādīts uz etiķetes, kas piestiprināta pie mašīnas.

Raugiet, lai jūs stāvētu stabili un, ka griešanas disks nenonāk kontaktā ar kādu priekšmetu.

Pārlicinieties, ka nepiederošas personas un dzīvnieki neatrodas jūsu darba teritorijā.

- Pievienojiet iekārtu barošanas blokam.
- Pievienojiet barošanas bloku iezemētai ligzdai.

Iezemējuma-bojājuma pārtraucējs



BRĪDINĀJUMS! Nekad neizmantojiet iekārtu bez komplektācijā iekļautās paliekošās strāvas ierīces (RCD). Neuzmanība var izraisīt nopietnas traumas vai par nāvi.

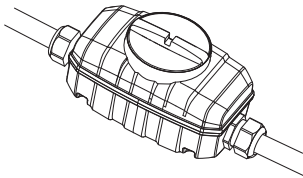

- Pārlicinieties, vai iezemējuma bojājuma pārtraucējs ir ieslēgts.

Pārbaudiet iezemējuma bojājuma pārtraucēju. Skatiet elektroinstrumenta lietotāja rokasgrāmatas norādījumus.

Ūdens šļūtene

UZMANĪBU! Nekad nedarbiniet iekārtu bez dzesēšanas, jo tā var pārkarst.

- Ūdens šļūteni pievienojiet ūdens padeves vietai.

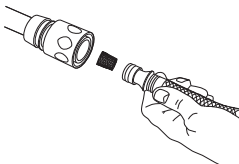

- Kad ir nospiests droseles blokators (1), ūdens vārsts tiek atvērts.



Iedarbināšana

- Aptveriet aizmugurējo rokturi ar kreiso roku.

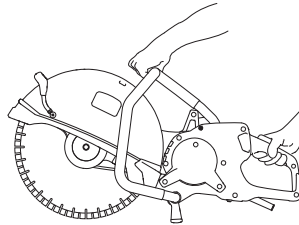

- Nospiediet droseles blokatoru un turiet droseli.
- Ievērojot drošību, darbiniet mašīnu bez slodzes vismaz 30 sekundes.

Apstādināšana



BRĪDINĀJUMS! Pēc motora apstādināšanas griezējasmens turpina griezties līdz pat 10 sekundēm.

- Apturiet motoru, atlaižot droseli.



- Motoru var arī apturēt, nospiežot barošanas ierīces avārijas apturēšanas pogu.

Izslēdziet instrumentu.

- Nodrošiniet, lai griezējasmens apstātos pilnībā.
- Atvienojiet barošanas bloku no tīkla.

Vispārēji



BRĪDINĀJUMS! Lietotājs drīkst veikt tikai tādus apkopes un servisa darbus, kas aprakstīti šajā lietošanas pamācībā. Plašāka mēroga iekļaušanās ir pieļaujama specializētā darbnīcā.

Kontrole un apkope ir jāveic, izslēdzot motoru un no atvienojot kontakta dakšīņu.

Lietojiet individuālo drošības aprīkojumu. Skatīt norādījumus zem rubrikas Individuālais drošības aprīkojums.

Mašīnas mūža garums var saīsināties un var pieaugt nelaimes gadījumu risks, ja pareizi netiek veikta mašīnas apkope un, ja servisu un/vai remontu neveic profesionāļi. Ja jums ir nepieciešama papildu informācija, sazinieties ar tuvāko servisa darbnīcu.

Ļaujiet Husqvarna tirdzniecības aģentam regulāri pārbaudīt mašīnu un veikt nepieciešamos noregulējumus un remontdarbus.

Apkopes grafiks

Tehniskās apkopes sarakstā var redzēt, kurām no jūsu mehānisma detaļām nepieciešama tehniskā apkope un ik pēc cik ilga laika tā ir jāveic. Apkopes intervāli ir aprēķināti, pamatojoties uz mehānisma izmantošanu katru dienu, un var atšķirties atkarībā no izmantošanas biežuma.

	Ikdienas apkope	Iknedējas apkope / 40 stundas	Ikmēneša apkope
Tīrīšana	Ārējā tīrīšana		
Funkcionālā pārbaude	Vispārēja pārbaude	Vibrāciju samazināšanas sistēma*	Dzenošais skriemelis
	Ūdens sistēma	Dzensiksna	
	Drošējvārsta regulators*		
	Drošesle blokators*		
	Griešanas diska aizsargs*		
	Griešanas disks**		

*Skatīt instrukcijas sadaļā "Mehānisma drošības ierīces".

** Skatīt instrukcijas sadaļā "Griešanas asmeni" un "Montāža un iestatījumi".

Tīrīšana

Ārējā tīrīšana

- Iekārta pēc darba pabeigšanas ir jāizskalo ar tīru ūdeni.



BRĪDINĀJUMS! Iekārtas tīrīšanai neizmantojiet augstspiediena mazgāšanas ierīces.

Funkcionālā pārbaude

Vispārēja pārbaude



BRĪDINĀJUMS! Nekad nelietojiet bojātus vadus. Tas var izraisīt nopietnas, pat letālas sekas.

- Pārbaudiet, vai kabelis un savienojuma vads ir nebojāti un labā stāvoklī. Nelietojiet mašīnu, ja kabelis ir bojāts, bet nododiet to labošanai autorizētā servisa darbnīcā.
- Pārbaudiet, vai skrūves un uzgriežņi ir piegriezti.

Dzentsiksna

Pārbaudiet dzentsiksnas nosprieģojumu.

- Lai pareizi nosprieģotu dzentsiksnu, kvadrātveida uzmava ir jānovieto pretī marķējumam uz siksnas seguma.

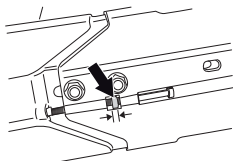

Dzentsiksnas nosprieģošana

- Jauna piedziņas sikсна ir atkārtoti jāpievelk pēc aptuveni vienas stundas lietošanas.
- Dzentsiksna ir ieslēgta un labi aizsargāta no putekļiem un netīrumiem.
- Kad dzentsiksna nosprieģojas, ir jāatgriež uzgriežņi, kas tur skaldņa rokturi.

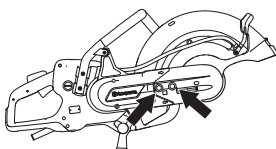

- Pēc tam pieskrūvējiet regulēšanas skrūvi, lai četrkantainais uzgriežnis atrodas pa vidu marķējumam uz vāka. Tad sikсна ir nosprieģota pareizi.

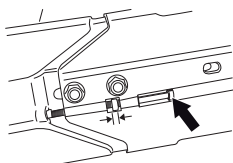

Dzentsiksnas maiņa

- Vispirms atgrieziet abus uzgriežņus un pēc tam regulēšanas skrūvi, tā, lai siksnas nosprieģojums samazinās.

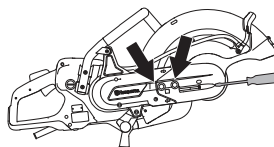

- Pēc tam noskrūvējiet uzgriežņus un demontējiet siksnas aizsargu.

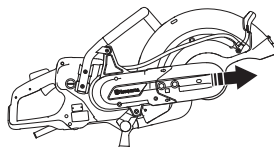

- Noņemiet siksnu no siksnas skriemeļa.

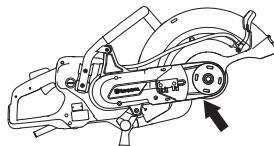

- Skaldņa agregāts tagad ir valējs un to var noņemt no motora. Pēc tam noņem aizmugurējo siksnas apvalku, atskrūvējot tās divas skrūves, kas tur apvalku.

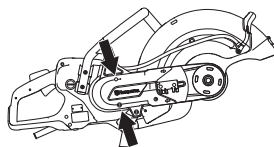

- Nomainiet dzentsiksnu.
- Montāža tiek veikta apgrieztā secībā nekā pie demontāžas.

Dzenošāis skriemelis

- Pārbaudiet vadošā zobrata nodilumu.

TEHNISKIE DATI

Tehniskie dati

Tehniskie dati	K6500 II
Motors	
Elektromotors	HF augstfrekvence
3 fāžu darbība, motora izvade — maks. kW	5,5
1 fāzes darbība, motora izvade — maks. kW	3
Svars	
Iekārta bez asmeņu un kabeļu komplekta, kg/mārciņas	9,8 / 21.6
Vārpsta, izejas vārpsta	
Maks. vārpstas apgriezieni, apgr./min	4300
Maks. perifērijas ātrums, m/s / ft/min	90/18000
Dzesēšana ar ūdeni	
Elektromotora ūdens dzesēšana	Jā
Asmens dzesēšana ar ūdeni	Jā
Ieteicamais ūdens spiediens, bāri/PSI	0,5-8 / 7-116
min. ieteicamā ūdens plūsma, l/min	0,5 pie ūdens temperatūras 15 °C
Savienojuma uzgalis.	Tips „Gardena”.
Trokšņa emisijas (skatīt 1. piezīmi)	
Skaņas jaudas līmenis, mērits dB(A)	104
Skaņas līmenis (skatīt 2. piezīmi)	
Trokšņu līmenis pie operatora ausīm, dB (A)	93
Ekvivalenti vibrāciju līmeņi, a_{hveq} (sk. piezīmi Nr.3)	
Priekšējā rokturī, m/s^2	1,8
Aizmugurējā rokturī, m/s^2	1,6

Piezīme Nr. 1: Trokšņa izplūde apkārtņē ir mērīta kā trokšņa jauda (L_{WA}) atbilstoši EN 60745-1. Iesniegtajiem datiem par trokšņa jaudas līmeni piemīt 3 dB(A) nenoteiktība.

Piezīme Nr. 2: Trokšņa spiediena līmenis atbilstoši EN 60745-1. Iesniegtajiem datiem par trokšņa spiediena līmeni piemīt 3 dB(A) nenoteiktība.

Piezīme Nr. 3: Ekvivalents vibrāciju līmenis saskaņā ar standartu EN 60745-2-22 tiek aprēķināts kā laika sprīdi svērtā kopīgā vibrāciju līmeņu enerģija. Iesniegtajiem datiem par vibrāciju līmeni piemīt 1,5 m/s^2 nenoteiktība².

Ieteicamie abrazīvie un dimanta griešanas asmeņi, specifikācijas

Griešanas asmens diametrs, collas/mm	Maks. griešanas dziļums, mm/inch	Asmens ātruma kategorija, apgr./min	Asmens ātruma kategorija, m/s vai pēdas/min	Asmens centra atveres diametrs, mm/collas	Maksimālais asmens biezums, mm/inch
16" (400 mm)	155/6	4775	100/19600	25,4/1	5/0,2

TEHNISKIE DATI

Garantija par atbilstību EK standartiem

(Attiecas vienīgi uz Eiropu)

Husqvarna AB, SE-561 82 Huskvarna, Zviedrija, tālr. Nr.: +46-36-146500, pilnībā uz savu atbildību paziņo, ka griezējmašīna **Husqvarna K6500 II** (tikai kombinācijā ar Husqvarna augstas frekvences barošanas bloku) ar sērijas numuriem sākot no 2016. gada un jaunākiem (gads ir skaidri norādīts uz tipa plāksnītes kopā ar sērijas numuru) atbilst prasībām, kas noteiktas PADOMES DIREKTĪVĀ:

- 2006. gada 17. maijs, Direktīva **2006/42/EK**, "par mašīnu tehniku".
- 2014. g. 26. februāris "par elektromagnētisko saderību" **2014/30/ES**.
- 2014. gada 26. februāra direktīva par tādu elektroiekārtu pieejamību tirgū, kas paredzētas lietošanai noteiktās sprieguma robežās **2014/35/ES**.
- **2011/65/ES** (2011. gada 8. jūnijs) "par dažu bīstamu vielu izmantošanas ierobežošanu".

Izmantoti sekojoši standarti: EN ISO 12100:2010, EN55014-1:2006+A1:2009, EN 55014-2:1997+A1:2002+A2:2008, EN 61000-3-2:2006+A1:2009+A2:2009, EN 61000-3-3:2008, EN 61000-4-2, -3, -4, -5, -6, -11, EN 60745-1:2009+C1:2010, EN 60745-2-22:2011+A11:2013.

Husqvarna AB vārdā, kompānija SMP Svensk Maskinprovning AB, Box 7035, SE-750 07 Uppsala, Zviedrija, ir veikusi brīvprātīgu pārbaudi, kas atbilst direktīvai par mašīnu tehniku 2006/42/EC. Sertifikāta numurs: SEC/15/2428 - K6500

Gēteborga, 2016. gada 13. marts

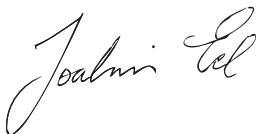

starptautiskās izpētes un attīstības vadītājs

Construction Equipment Husqvarna AB

(Pilnvarotais Husqvarna AB pārstāvis ir atbildīgs par tehnisko dokumentāciju.)

ELEKTROSHĒMA

Elektroshēma

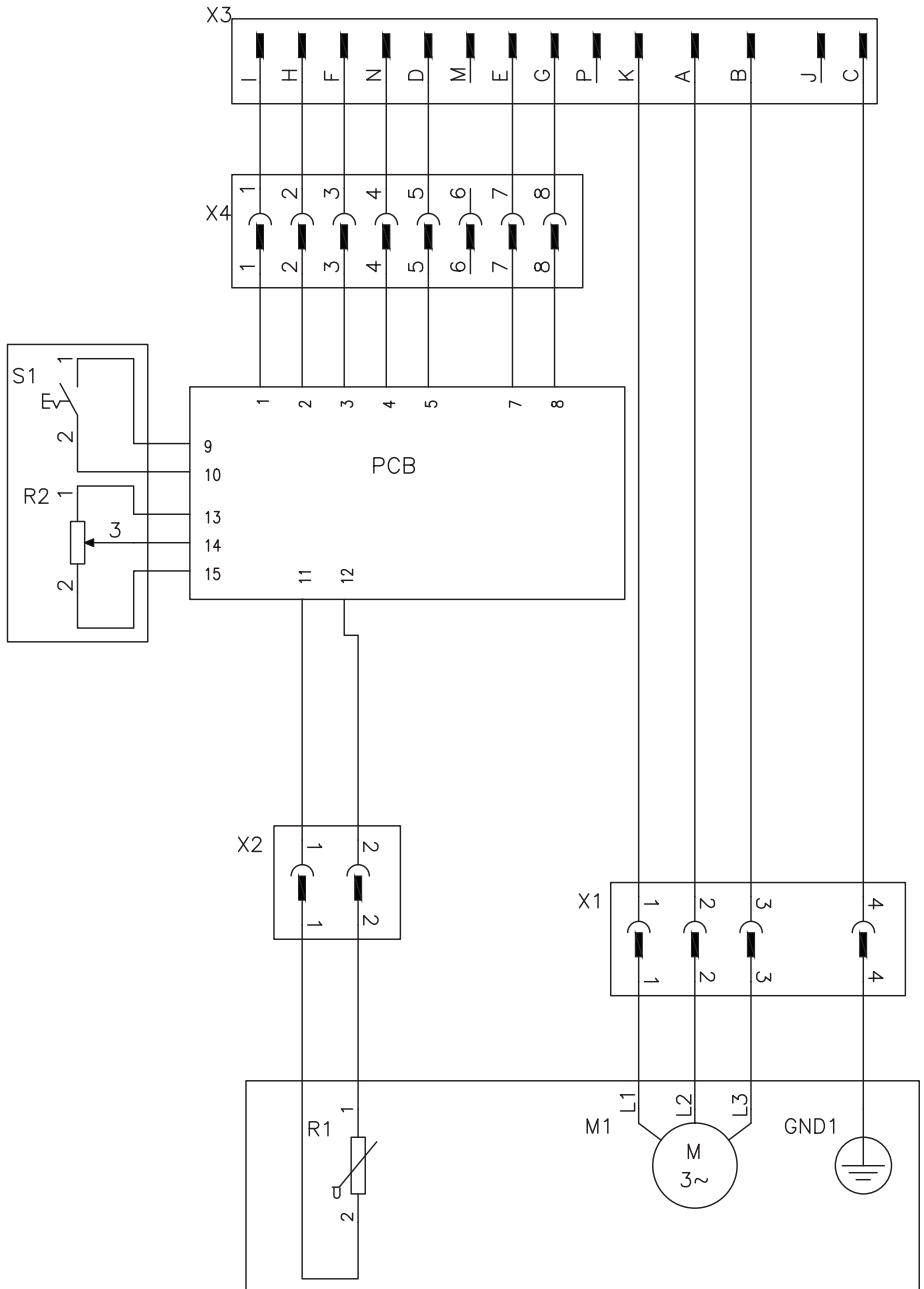

SUTARTINIAI ŽENKLAI

Simboliai ant įrengino:

ĮSPĖJIMAS! Netinkamai ar neatsargiai naudojant įrenginį, jis gali sunkiai ar mirtinai sužaloti operatorių ar kitus asmenis.

Prieš naudodami įrenginį atidžiai perskaitykite operatoriaus vadovą ir įsitikinkite, ar viską gerai supratote.

Dėvėkite asmens saugos priemones. Žr. instrukcijas skyriuje Asmens saugos priemonės".

Patikrinkite, ar diskas neįtrūkęs ar kitaip nepažeistas.

Nenaudokite diskinių pjūklų, skirtų medžiui pjauti.

ĮSPĖJIMAS! Pjaunant atsiranda dulkių, o tai gali pakenkti žmogaus sveikatai. Naudokite patvirtintą apsauginę kvėpavimo kaukę. Dirbkite gerai vėdinamoje vietoje.

ĮSPĖJIMAS! Nuo pjovimo disko žyrančios kibirkštys gali uždegti lengvai užsiliepsnojančias medžiagas, pvz., benziną (dujas), medieną, sausą žolę ir kt.

ĮSPĖJIMAS! Atatrankos gali būti netikėtos, staigios ir stiprios, todėl galima pavojingai susižeisti. Prieš eksploatuodami įrenginį, perskaitykite ir supraskite instrukcijas operatoriaus vadove.

Šis įrenginys atitinka jam taikomas EB direktyvas.

Pjovimo įrangos lipdukas

A= Pjovimo disko skersmuo

B= Maks. galios atidavimo veleno greitis

C= Maks. disko storis

D= Ašmenų sukimosi kryptis

E= Įvorės dydis

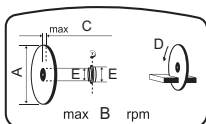

Nominaliųjų parametų plokštelė

1 eilutė: Prekės ženklas, modelis (X, Y)

2 eilutė: Serijos Nr. su pagaminimo data (Y, W, X): Metal, savaitė, eilės Nr.

3 eilutė: Produkto Nr. (X)

4 eilutė: Galios išvestis

5 eilutė: Gamintojas

6 eilutė: Gamintojo adresas

7 eilutė: Kilmės šalis

Aplinkosaugos žymėjimas. Simboliai, esantys ant produkto ir jo pakuotės, nurodo, kad šio produkto negalima laikyti komunalinėmis atliekomis. Jis turi būti atiduotas atitinkamai perdirbimo įmonei, kuri išmontuotų elektros įrangą ir elektronikos komponentus.



Jei produktas bus išmestas tinkamai, tai padės išvengti neigiamos įtakos aplinkai ir žmonėms.

Dėl išsamesnės informacijos apie produkto išmetimą susisiekiate su savo savivaldybe, komunalinių atliekų išvežimo bendrove arba parduotuve, iš kurios produktą pirkote.

Kiti ant įrenginio pateikti simboliai (lipdukai) skirti specialiems kai kurių rinkų sertifikavimo reikalavimams.

Įspėjimo lygių paaškinimas

Įspėjimai yra suskirstyti į tris lygius.

ĮSPĖJIMAS!



ĮSPĖJIMAS! Taikomas, kai operatoriui kyla mirtino arba sunkaus sužeidimo pavojus arba kai tikėtina, kad bus pakenkta aplinkai, jei nesilaikoma šiame vadove pateiktų instrukcijų.

ĮSPĖJIMAS!



ĮSPĖJIMAS! Taikomas, kai operatoriui kyla sužeidimo pavojus arba kai tikėtina, kad bus pakenkta aplinkai, jei nesilaikoma šiame vadove pateiktų instrukcijų.

DĖMESIO!

DĖMESIO! Taikomas, kai kyla pavojus sugadinti medžiagas ar įrenginį, jei nesilaikoma šiame vadove pateiktų instrukcijų.

TURINYS

Turiny

SUTARTINIAI ŽENKLAI

Simboliai ant įrengino:	52
Įspėjimo lygių paaškinimas	52

TURINYS

Turiny	53
--------------	----

PRISTATYMAS

Gerb. kliente,	54
Konstrukcija ir savybės	54
K6500 II	54

PRISTATYMAS

Pjaustytuvo dalys	55
-------------------------	----

ĮRENGINIO SAUGOS ĮRANGA

Bendroji informacija	56
----------------------------	----

PJOVIMO DISKAI

Bendroji informacija	58
Abrazyviniai diskai	59
Deimantiniai diskai	59
Dantyti diskai	60
Gabenimas ir laikymas	60

MONTAVIMAS IR REGULIAVIMAS

Bendroji informacija	61
Veleno ašies ir flanšinių poveržlių patikra	61
Įvorės patikrinimas	61
Disko sukimosi krypties patikrinimas	61
Pjovimo disko tvirtinimas	61
Disko apsauga	61
Reversinė pjovimo galvutė	62
Aušinimo vandens prijungimas	62
Vandens tiekimas	62
Vandens dozavimas	63
Sausasis pjovimas	63

DARBAS

Saugos priemonės	64
Bendrieji saugos įspėjimai	64
Pagrindiniai darbo principai	66
Gabenimas ir laikymas	70

ĮJUNGIMAS IR IŠJUNGIMAS

Prieš užvedant	71
Užvedimas	71
Išjungimas	71

TECHNINĖ PRIEŽIŪRA

Bendroji informacija	72
Techninės priežiūros grafikas	72
Valymas	72
Funkcinė patikra	73

TECHNINIAI DUOMENYS

Techniniai duomenys	74
Rekomenduojamų abrazyvinio ir deimantinio pjovimo diskų specifikacijos	74
EB atitikties deklaracija	75
MONTAVIMO SCHEMA	
Montavimo schema	76

Gerb. kliente,

Dėkojame, kad pasirinkote Husqvarna™ gaminį!

Mes tikimės, jog būsite patenkinti savo įrenginiu, kuris išliks Jūsų palydovu ir tolimoje ateityje. Mes tikimės, jog būsite patenkinti savo įrenginiu, kuris išliks Jūsų palydovu ir tolimoje ateityje. Įsigijus nors vieną mūsų gaminį, Jums bus suteikta profesionali remonto ir techninės priežiūros pagalba. Jei įrenginį pirkote ne iš mūsų įgaliojusių prekybos atstovų, pasiteiraukite jų, kur yra artimiausios techninės priežiūros dirbtuvės.

Šis operatoriaus vadovas – vertingas dokumentas. Darbo vietoje visada jį laikykite po ranka. Vykdydami vadove pateiktus nurodymus (darbo, techninės priežiūros ir pan.), galite prailginti įrenginio eksploatacijos trukmę ir pakelti naudoto įrenginio vertę. Jei Jūs sumanysite perduoti įrenginį, nepamirškite perduoti šį operatoriaus vadovą naujam savininkui.

Daugiau kaip 300 inovacijos metų

Švedijos įmonės Husqvarna AB™ istorija prasidėjo 1689 metais, kai šalis karalius Karlas XI įsakė pastatyti muškietų gamybos fabriką. Jau tuomet buvo pakloti inžinerinio meistriškumo pagrindai, leidę sukurti kai kuriuos moderniausius pasaulyje gaminius tokiose srityse kaip medžiokliniai ginklai, dviračiai, motociklai, buitiniai prietaisai, siuvamosios mašinos ir aplinkos priežiūrai skirti gaminiai.

Husqvarna™ yra pasaulio lyderė gaminant motorinius įrenginius, skirtus miškininkystei, parkų, vejų ir sodų priežiūrai, taip pat pjovimo įrangą ir deimantinius įrankius statybų bei akmens pramonei.

Savininko atsakomybė

Savininkas / darbdavys atsako už tai, kad operatorius turėtų pakankamai žinių apie saugų įrenginio naudojimą. Meistrai ir operatoriai turi būti perskaitę ir supratę šį naudotojo vadovą. Jie privalo žinoti:

- Įrenginio saugos instrukcijas.
- Įrenginio pritaikymo ir apribojimų sritį.
- Kaip įrenginį reikia naudoti ir prižiūrėti.

Nacionaliniai įstatymai gali reglamentuoti šio įrenginio naudojimą. Prieš pradėdami naudoti šį įrenginį sužinokite, kokie įstatymai taikomi jūsų darbo vietoje.

Gamintojo išlyga

Po šio vadovo išleidimo Husqvarna™ gali pateikti papildomos informacijos apie saugų šio gaminio naudojimą. Savininkas atsako už tai, kad būtų laikomasi saugiausių naudojimosi metodų.

Husqvarna AB™ nuolat siekia tobulinti savo gaminius, pasiilkdama sau teisę keisti jų formą ir išvaizdą be išankstinio pranešimo.

Dėl klientų informavimo ir pagalbos susisiekite su mumis svetainėje: www.husqvarna.lt

Konstrukcija ir savybės

Tai yra aukšto dažnio elektrinės pjovimo, gręžimo ir sienų pjovimo įrangos grupei priklausantis gaminys. Šie įrenginiai skirti pjaustyti kietas medžiagas, pavyzdžiui, mūrą ar gelžbetonį; jie neturėtų būti naudojami jokiam kitam tikslui, išskyrus aprašytuosius šiame vadove.

Šis įrenginys veikia tik kartu su Husqvarna™ aukšto dažnio baterijų bloku.

Husqvarna™ gaminiai pasižymi puikiomis eksploatacinėmis savybėmis, patikimumu, novatoriška technologija, pažangiais techniniais sprendimais ir tausoja aplinką. Norėdamas saugiai naudotis šiuo gaminiu, operatorius turi atidžiai perskaityti šį vadovą. Jei reikia daugiau informacijos, kreipkitės į savo Husqvarna™ prekybos atstovą.

Kai kurios unikalios Jūsų gaminio savybės aprašytos toliau.

K6500 II

- Įrenginį galima jungti tiek į vienfazės, tiek trifazės įtampas tinklą, todėl jis universalus ir praktiškas.
- Vandens aušinimą įrenginyje galima nustatyti į du režimus, drėgnojo pjovimo ir sausojo pjovimo.
- Elgard™ yra elektroninė variklio apsaugos nuo perkrovos sistema. Ši sistema tausoja įrenginį ir pailgina jo eksploatacijos trukmę. Elgard™ duoda įspėjamąjį signalą, kai artėja didžiausia įrenginio apkrova.
- Apkrovos indikatorius parodo naudotojui, kad pjovimo procese yra naudojamas tinkamas apkrovos lygis ir pateikia įspėjimą, jei sistema gali perkaisti.
- Veiksmingi vibracijos slopintuvai tausoja plaštakas ir rankas.
- Įrenginio konstrukcija lengva, kompaktiška ir ergonomiška, todėl jį patogų gabenti.

PRISTATYMAS

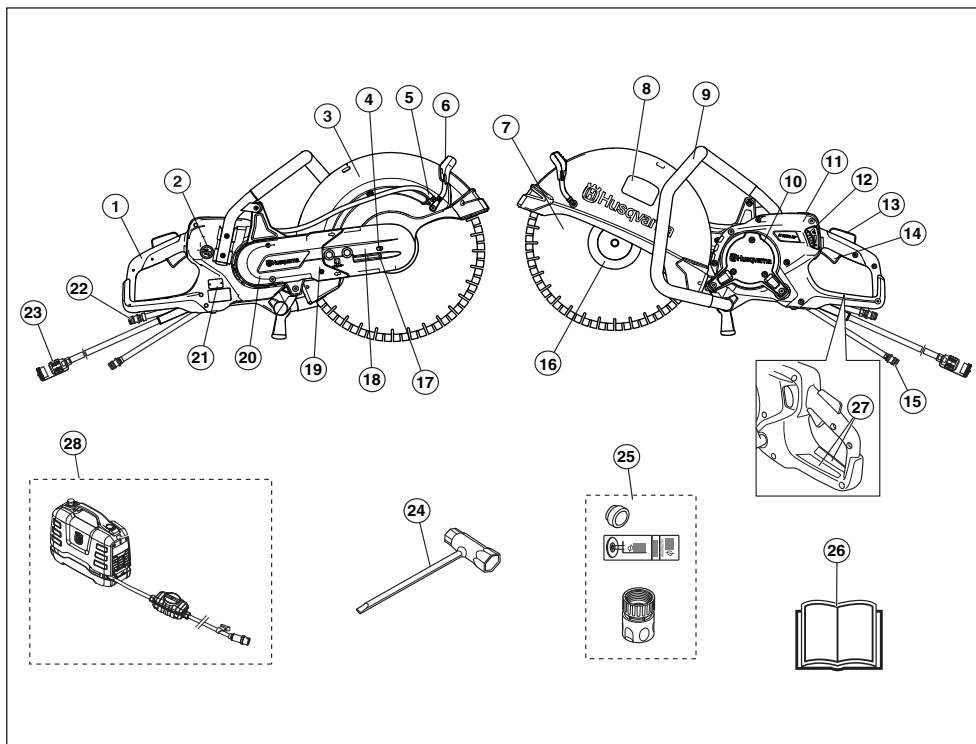

Pjaustytuvo dalys

- | | |
|--|--|
| 1 Galinė rankena | 16 Flanšas, velenas, įvorė (žr. nurodymus skyriuje „Montavimas ir reguliavimas“) |
| 2 Jungiklis, vandens aušinimas | 17 Diržo įtempiklis |
| 3 Disko apsauga | 18 Pjovimo galvutė |
| 4 Ašies fiksavimas | 19 Pjovimo svirtis |
| 5 Aušinimo sistemos rinkinys | 20 Diržo apsauga |
| 6 Apsaugos reguliavimo rankenėlė | 21 Nominaliųjų parametrų plokštelė |
| 7 Pjovimo diskas (netaikoma) | 22 Vandens jungtis, išvestis (grįžtamoji žarna) |
| 8 Pjovimo įrangos lipdukas | 23 Jungtis |
| 9 Priekinė rankena | 24 Kombinuotas veržliaraktis |
| 10 Apžiūros langeliai | 25 Įvorė, lipdukas ir vandens jungtys |
| 11 Ekranas | 26 Operatoriaus vadovas |
| 12 Vandens čiupas su srauto ribotuviu | 27 Informacinė ir įspėjimo lentelė |
| 13 Akceleratoriaus gaiduko fiksatorius | 28 Būtinas Husqvarna™ didelio dažnio maitinimo blokas (netaikoma) |
| 14 Akceleratoriaus gaidukas | |
| 15 Vandens jungtis, įvestis | |

Bendroji informacija



ĮSPĖJIMAS! Niekada nenaudokite įrenginio su netvarkingomis apsauginėmis detalėmis. Jei įrenginys neatitiks bet kurio iš šių kontrolinių reikalavimų, kreipkitės į savo techninės priežiūros atstovą dėl įrenginio remonto.

Siekiant apsaugoti nuo atsitiktinio įjungimo, šiame skyriuje aprašytus žingsnius reikia atlikti išjungus variklį ir ištraukus maitinimo laidą iš elektros lizdo, jeigu nenurodyta kitaip.

Šiame skyriuje aprašomos įrenginio saugos priemonės, jų paskirtis ir tikrinimas bei techninė priežiūra, skirta užtikrinti tinkamą veikimą.

Akceleratoriaus užraktas ir vandens įjungimo / išjungimo vožtuvas

Akceleratoriaus užraktas yra suprojektuotas, kad būtų išvengta atsitiktinio akceleratoriaus įjungimo ir būtų galima reguliuoti vandens įjungimo / išjungimo vožtuvą.

Kai paspaudžiate užraktą (1) į rankeną (t. y., kai suimate rankeną), jis atidaro vandens vožtuvą ir atleidžia akceleratorių (2).

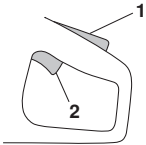

Atleisus rankenos suimamąją dalį, oro sklendės reguliatorius ir oro sklendės reguliatoriaus fiksatorius grįžta į pradinę padėtį. Tokie padėtyje mašina išsijungs ir akceleratorius bus užrakintas, o vandens vožtuvas grįš į uždarytą padėtį.

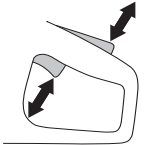

Akceleratoriaus blokatoriaus tikrinimas

- Patikrinkite, ar maitinimo jungiklis yra užfiksuotas, kai maitinimo jungiklio fiksatorius yra savo pradinėje padėtyje.



- Paspauskite akceleratoriaus blokatorių ir patikrinkite, ar atleisus jis grįžta į savo pradinę padėtį.



- Patikrinkite, ar maitinimo jungiklis ir jo fiksatorius laisvai juda, o grįžimo spyruoklė funkciojuoja.

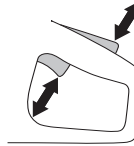

Akceleratorius ir stabdys

Akceleratorius naudojamas paleisti, stabdyti ir reguliuoti akceleratoriaus įjungimą.

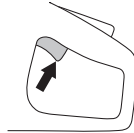

Akceleratoriaus ir stabdžio tikrinimas

- Nuspauskite akceleratorių ir įsukite įrenginį, atleiskite akceleratorių ir pažiūrėkite, ar variklis ir pjovimo diskas sustabdomi per 10 sekundžių.

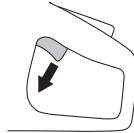

Disko apsauga

Ši apsauga yra įrengta virš pjovimo disko ir sukonstruota taip, kad apsaugotų naudotoją nuo disko ar pjaunamos medžiagos skeveldrų.

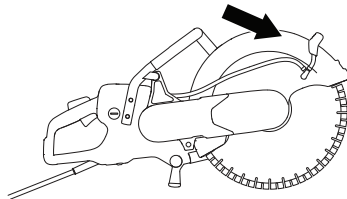

ĮRENGINIO SAUGOS ĮRANGA

Pjovimo disko apsaugos patikra



ĮSPĖJIMAS! Prieš įjungdami įrenginį visada patikrinkite, ar tinkamai sumontuota apsauga. Patikrinkite, ar pjovimo diskas tinkamai pritvirtintas ir ar jis nepažeistas. Pažeistas pjovimo diskas gali sužaloti. Žiūrėkite instrukcijas skyriuje „Montavimas“.

- Patikrinkite, ar apsauga yra sveika ir nėra įtrūkusi ar deformuota.

Vibracijos slopinimo sistema



ĮSPĖJIMAS! Ilgalaikė vibracija gali pakenkti silpnesnės sveikatos žmonių kraujo apytakai ir nervų sistemai. Pajutę somatinius negalavimo požymius, kreipkitės į gydytoją. Simptomai yra nutirpimas, nejautrumas, bėdymas, dilgsėjimas, skausmas, silpnumas, odos spalvos ir būklės pakitimas. Šie simptomai dažniausiai pasireiškia pirštuose, plaštakose ir rankų sąnariuose. Šie požymiai gali labiau paūmėti esant žemai temperatūrai.

- Jūsų įrenginys turi vibracijos slopinimo sistemą, kuri iki minimumo sumažina vibraciją ir leidžia sėkmingiau dirbti.
- Įrenginio vibracijos slopinimo sistema slopina virpesius, perduodamus iš variklio mazgo / pjovimo įrangos į įrenginio rankeną.

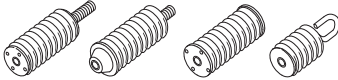

Vibracijos slopinimo sistemos tikrinimas



ĮSPĖJIMAS! Variklis turi būti išjungtas ir jungtis turi būti atjungta nuo maitinimo bloko.

- Reguliariai tikrinkite, ar nėra įtrūkimų ir deformacijų vibracijos slopinimo elementuose. Pakeiskite juos, jei pažeisti.
- Patikrinkite, kad vibracijos slopinimo elementas būtų saugiai pritvirtintas tarp variklio ir rankenos mazgų.

PJOVIMO DISKAI

Bendroji informacija



ĮSPĖJIMAS! Pjovimo diskas gali trūkti ir sunkiai sužaloti operatorių.

Pjovimo disko gamintojas teikia įspėjimus ir rekomendacijas dėl pjovimo disko naudojimo ir tinkamos jo priežiūros. Tokie įspėjimai teikiami su pjovimo disku.

Naudokite tik tuos peilius, kurie atitinka nacionalinius arba regioninius standartus / reglamentus, pavyzdžiui, EN 13236, EN 12413 arba ANSI B7.1.

Pjovimo diskas turi būti patikrintas prieš montuojant jį ant pjaustytuvo, taip pat jis turi būti dažnai tikrinamas naudojimo metu. Apžiūrėkite, ar nėra įtrūkimų, trūkstančių segmentų (deimantiniuose diskuose) arba nuskilusių detalių. Sugadinto pjovimo disko nenaudokite.

Kiekvieno naujo pjovimo disko vientisumą patikrinkite leisdami jį didžiausiomis apsukomis maždaug 1 minutę.

Husqvarna™ diskai patvirtinti naudoti su rankiniais pjaustytuvais.

- Pjovimo diskai yra dviejų rūšių: abrazyviniai arba deimantiniai diskai.

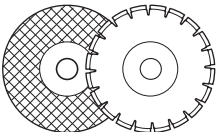

- Aukštos kokybės pjovimo diskai dažniausiai yra patys ekonomiškiausi. Prastesnės kokybės pjovimo diskai dažnai pasižymi blogesnėmis pjovimo savybėmis ir trumpesne naudojimo trukme, todėl pjūvio savikaina yra didesnė ir nupjaunama mažiau, lyginant su aukštos kokybės pjovimo diskais.
- Tvirtindami pjovimo diską prie įrenginio, naudokite tinkamą įvorę. Žr. nurodymus, pateikiamus skyriuje Pjovimo disko tvirtinimas™.

Tinkami pjovimo diskai

Pjovimo diskai	
Abrazyviniai diskai	Taip*
Deimantiniai diskai	Taip
Dantyti diskai	Ne

Daugiau informacijos ieškokite skyriuje Techniniai duomenys™.

*Be vandens

Įvairioms medžiagoms skirti pjovimo diskai



ĮSPĖJIMAS! Pjaukite tik tas medžiagas, kurioms pjauti yra skirtas diskas.

Niekada nenaudokite deimantinio disko pjauti plastiką. Dėl pjovimo metu atsiradusio karščio plastikas gali išsilydyti, prilipti prie pjovimo disko ir sukelti atitrūkimą.

Pjaunant metalą skrenda kibirkštys, kurios gali sukelti gaisrą. Nenaudokite įrenginio arti degių medžiagų ar dujų.

Apie pjovimo disko tinkamumą įvairioms paskirtims skaičiuokite kartu su juo pateikiamoje instrukcijoje, o kilus abejonėms konsultuokitės su savo prekybos atstovu.

	Betonas	Metalas	Plastikas	Ketus
Abrazyviniai diskai*	X	X	X	X
Deimantiniai diskai	X	X*	----	X*

* Tik specialiems diskams.

Greitaeigiai rankiniai įrenginiai



ĮSPĖJIMAS! Niekada nenaudokite pjovimo disko, jeigu ant jo nurodytas apsisukimų skaičius yra mažesnis, negu nurodytas ant pjaustytuvo. Naudokite tik greitaeigiems rankiniams pjaustytuvams skirtus pjovimo diskus.

- Daugelis pjovimo diskų, kurie atitiktų šį pjaustytuvą, yra skirti stacionarioms pjovimo staklėms ir jų apsukos yra mažesnės už reikalaujamas šiam rankiniam pjaustytuvui. Pjovimo diskų, kurių apsukos yra mažesnės, su šiuo pjaustytuvu naudoti negalima.
- Husqvarna™ pjovimo diskai skirti greitaeigiems rankiniams pjaustytuvams.
- Ant pjovimo disko turi būti nurodytas ne mažesnis apsisukimų skaičius, negu nurodytas ant įrenginio tipo plokštelės. Niekada nenaudokite pjovimo disko, jeigu ant jo nurodytas apsisukimų skaičius yra mažesnis, negu nurodytas ant pjaustytuvo.

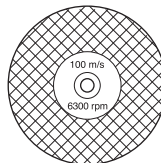

PJOVIMO DISKAI

Diskų vibracija

- Per daug spaudžiant, diskas gali prarasti apvalumą ir pradėti vibruoti.
- Mažiau spaudžiant, išvengsite vibracijų. Jei reikia, pakeiskite diską.

Abrazyviniai diskai



ĮSPĖJIMAS! Nenaudokite vandens abrazyviniams diskams. Kai abrazyvinį diską veikia vanduo ar drėgmė, jo tvirtumas sumažėja ir padidėja disko sutrūkimo tikimybė.

- Abrazyvinių diskų pjovimo paviršius sudaro organiniu rišikliu pritvirtinti grūdėliai iš abrazyvios medžiagos. Sustiprinti diskai – pagaminti tekstilės ar pluošto pagrindu, kuris apsaugo nuo sutrupėjimo, jei diskas įtrūktų ar būtų pažeistas jam sukantis maksimaliu greičiu.
- Disko savybes nulemia abrazyvių dalelių tipas ir dydis bei rišiklio tipas ir kietumas.
- Patikrinkite, kad diskas nebūtų įtrūkęs ar kitaip pažeistas.

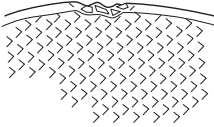

- Išbandykite abrazyvinį diską užmovę jį ant piršto ir lengvai stuktelėdami jį atsuktuvo rankenėle ar pan. Jei diskas neskleidžia rezonuojančio, skambančio garso, vadinasi, jis pažeistas.

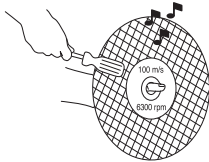

- **Sugadintų pjovimo diskų nenaudokite. Prieš kiekvieną naudojimą patikrinkite pjovimo diskus, ar nėra išmušimų ir įtrūkimų. Jei nukrito elektrinis įrankis ar pjovimo diskas, patikrinkite, ar jis nepažeistas, arba įrenkite nepažeistą pjovimo diską. Patikrinę ir įrengę pjovimo diską, užimkite ir netoli esantiems asmenims nurodykite užimti padėtį, kuri yra lygiagreti su besisukančiu pjovimo disku ir paleiskite elektrinį įrankį sukitis maksimaliu greičiu be apkrovos 1 minutę. Sugadintas pjovimo diskas paprastai subyrės per šį laikotarpį.**
- **Nenaudokite nusidėvėjusių sustiprintų ratukų nuo didesnių elektrinių įrankių. Didiesiems elektriniams įrankiams skirti peiliai nėra tinkami greitesniam mažesniams įrankiams ir gali įtrūkti.**

Įvairioms medžiagoms skirti abrazyviniai diskai

Disko tipas	Medžiaga
Diskas betonui	Betonas, asfaltas, akmuo, mūras, ketus, aliuminis, varis, žalvaris, kabeliai, guma, plastikas ir t. t.
Diskas metalui	Plienas, plieno lydiniai ir kiti kieti metalai.

Deimantiniai diskai

Bendroji informacija



ĮSPĖJIMAS! Niekada nenaudokite deimantinio disko pjauti plastiką. Dėl pjovimo metu atsiradusio karščio plastikas gali išsilydyti, prilipti prie pjovimo disko ir sukelti atitrąką.

Naudojami deimantiniai diskai stipriai įkaista. Netinkamai naudojamas diskas perkaista, gali deformuotis ir ką nors sugadinti arba sužeisti.

Pjaunant metalą skrenda kibirkštys, kurios gali sukelti gaisrą. Nenaudokite įrenginio arti degių medžiagų ar dujų.

- Deimantiniai diskai pagaminti iš plieninio korpuso su pramoninių deimantų segmentais.
- Deimantiniai diskai užtikrina žemesnę pjovimo savikainą, rečiau reikia juos keisti ir pasiekiamas pastovus pjovimo gylis.
- Naudodami deimantinį diską, žiūrėkite, kad jį suktyši ant paties disko rodykle nurodyta kryptimi.

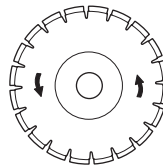

Deimantiniai diskai įvairioms medžiagoms pjauti

- Deimantiniai diskai puikiai tinka pjauti mūrą, gelžbetonį ir kitas sudėtingas medžiagas.
- Deimantiniai diskai yra kelių kietumo laipsnių.
- Metalui pjauti reikia naudoti specialius diskus. Paprašykite pardavėjo pagalbos parenkant Jums tinkamą diską.

PJOVIMO DISKAI

Deimantinių diskų galandimas

- Visada naudokite aštrų deimantinį diską.
- Deimantiniai diskai gali atšipti, jei pjovimo metu jie netinkamai spaudžiami arba pjaunamos kai kurios medžiagos, pvz., ypač tvirtas gelžbetonis. Jeigu pjaunama atšipusiu deimantiniu disku, jis perkaista ir gali atspalaiduoti deimantiniai segmentai.
- Diską galite pagalšti pjudami sąlyginai minkštą medžiagą, pvz., smiltainį ar plytas.

Deimantiniai diskai ir aušinimas

- Darbo metu dėl pjūvyje susidarantios trinties deimantinis diskas įkaista. Jei diskui leidžiama pernelyg įkaisti, gali sumažėti jo tampaumas arba įtrūkti šer

Deimantiniai diskai, skirti pjauti sausuoju būdu

- Nors aušinti vanduo nereikalingas, sausojo pjovimo diskus turi aušinti aplink juos judanti oro srovė. Todėl sausojo pjovimo diskus rekomenduojama naudoti su pertrūkiais. Pjaunant, kas kelias sekundes diskas turėtų būti paleidžiamas suktais laisvai, be jokios apkrovos, kad oro srovė, susidaranti aplink diską, išsklaidytų karštį.

Deimantiniai diskai, skirti pjauti drėgnuoju būdu

- Deimantinius drėgnojo pjovimo diskus reikia naudoti su vandeniu, kad pjaunant diskų šerdis ir segmentai būtų atvėsinami. Drėgnojo pjovimo diskų NEGALIMA naudoti pjaunant sausuoju būdu.
- Naudojant drėgnojo pjovimo diskus be vandens, jie gali pernelyg įkaisti, imti blogai veikti, rimtai sugesti ir tapti nesaugūs.
- Vanduo atvėsina diską ir pailgina jo tarnavimo laiką, taip pat sumažina susidarantį dulkių kiekį.

Dantyti diskai



ĮSPĖJIMAS! Niekada nenaudokite dantyųjų diskų, pavyzdžiui, medžio pjovimo diskų, diskinio pjūklo dantyųjų diskų, diskų su karbidiniais antgaliais ir t. t. Žymiai padidėja atatrakos pavojus, be to antgaliai gali atitrūkti ir nuskrieti dideliu greičiu. Dėl tokio neatidumo galima sunkiai ar netgi mirtinai susižeisti.

Naudojant diskus su karbidiniais antgaliais valdžios institucijų nustatytos taisyklės reikalauja kitokio tipo, taip vadinamos 360 laipsnių, apsaugos, kurios nėra ant pjaustytuvų. Pjaustytuvams (šiam pjaustytuvui) naudojami abrazyviniai arba deimantiniai diskai ir jų apsaugos sistema yra kitokia, neapsauganti nuo medžio pjovimo diskų keliamo pavojaus.

Diskų su karbidiniu antgaliu naudojimas šiam pjaustytuvui yra darbo saugos taisyklių pažeidimas.

Kadangi gaisrų gesinimo ir gelbėjimo operacijose, kuriose dalyvauja įvairios gerai apmokytos viešojo saugumo tarnybų pajėgos, saugumo profesionalai (ugniagesių komandos), susidaro pavojingos ir neatidėliotinos aplinkybės. Husqvarna“ supranta, kad esant tam tikroms kritinėms situacijoms jie neturi laiko diskams ar įrenginiams pakeisti ir gali šiam pjaustytuvui panaudoti diskus su karbidiniais antgaliais, nes jais galima pjaustyti daugelį įvairių tipų kliūčių ir medžiagų. Kiekvieną kartą naudodami šį pjaustytuvą turėkite omenyje, kad netinkamai naudojami diskai su karbidiniais antgaliais turi didesnį polinkį į atatraką negu abrazyviniai ir deimantiniai diskai. Nuo diskų su karbidiniais antgaliais taip pat gali atšokti medžiagos gabalukai.

Dėl šių priežasčių pjaustytuvui niekada nenaudokite diskų su karbidiniais antgaliais, išskyrus atvejus, kai juos panaudoja gerai apmokyti viešojo saugumo tarnybų profesionalai, kurie susipažinę su tokio naudojimo pavojais, ir tik toms neatidėliotiniomis aplinkybėmis, kai manoma, kad gaisrams gesinti ar gelbėjimo operacijoms kiti įrankiai bus neveiksmingi ir neefektyvūs. Jei tai ne gelbėjimo operacija, niekada pjaustytuvui nenaudokite disko su karbidiniu antgaliu pjauti medį. Šiam tikslui tinkamas įrankis yra grandininis arba cirkuliarinis pjūklas.

Gabenimas ir laikymas

- Nelaikykite ar negabenkite pjaustytuvo su uždėtu pjovimo disku. Panaudojus pjaustytuvą diskas turi būti nuimtas ir tvarkingai padėtas.
- Pjovimo diskus laikykite sausoje ir nuo šalčio apsaugotoje patalpoje. Ypač atsargiai reikia elgtis su abrazyviniais pjovimo diskais. Abrazyviniai diskai turi būti laikomi sudėti ant lygaus, horizontalaus paviršiaus. Jei abrazyviniai diskai laikomi drėgnoje vietoje, jie gali išsibalansuoti ir dirbant sužeisti operatorių.
- Patikrinkite, ar naujuose diskuose nėra gabenimo ar laikymo metu padarytų pažeidimų.



Bendroji informacija



ĮSPĖJIMAS! Prieš valydami, atlikdami priežiūrą ar montuodami, visada ištraukite kištuką iš lizdo.

Husqvarna® diskai patvirtinti naudoti su rankiniais pjaustytuvais.

Veleno ašies ir flanšinių poveržlių patikra

Pakeitę diską nauju, patikrinkite flanšinės poveržlės ir veleną.

- Patikrinkite, ar nepažeisti veleno ašies sriegiai.
- Patikrinkite, ar nepažeisti kontaktiniai disko paviršiai ir flanšinės poveržlės, ar jos tinkamo dydžio, švarios ir tinkamai uždėtos ant veleno ašies.

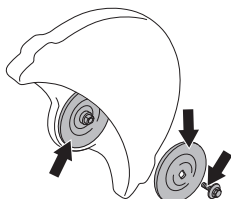

Naudokite tik Husqvarna® teikiamas flanšines poveržles, kurių min. skersmuo yra 105 mm (4,1 col.).

Įvorės patikrinimas

Veleno įvorės naudojamos įstatyti jas pjovimo disko centrinėje angoje. Plokštelėje ant disko apsaugos nurodyta, kokia įvorė sumontuota gamykloje.

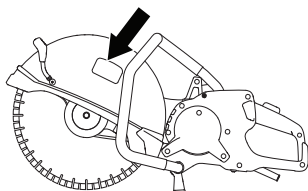

- Patikrinkite ar įvorė ant įrenginio veleno atitinka pjovimo disko centrinę angą.

Naudokite tik Husqvarna® teikiamas įvores. Būtent jų konstrukcija yra pritaikyta jūsų pjaustytuvui.

Disko sukimosi krypties patikrinimas

- Naudodami deimantinį diską, žiūrėkite, kad ji sukėtųsi ant paties disko rodyklė nurodyta kryptimi. Disko sukimosi kryptį žymi rodyklė ant įrenginio pjovimo svirties.

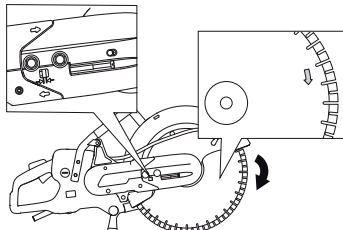

Pjovimo disko tvirtinimas

- Diskas uždedamas ant įvorės tarp vidinės flanšo stebulės (A) ir flanšinės poveržlės (B). Flanšinė poveržlė pasukama taip, kad ji atitiktų ašį.

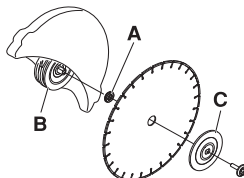

- Užfiksukite veleną. Į pjovimo galvutės skylę įkiškite įrankį ir sukite diską, kol jis užsifiksuos.

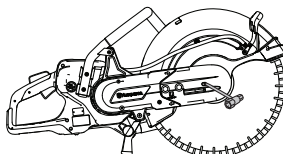

- Varžtas, laikantis pjovimo diską, turi būti priveržtas 25 Nm.

Disko apsauga

Pjovimo įrangos apsaugą reikia nuleisti taip, kad galinė dalis liestų pjaunamą medžiagą. Tuomet pjovimo keliama purliai ir kibirkštys atsimuša į apsaugą ir nukreipiami nuo naudotojo.

Disko apsauga prisitvirtina trinties būdu.

- Prispauskite apsaugos galus prie pjaunamos medžiagos arba apsaugą pritaikykite reguliavimo rankena. Apsauga visada turi būti uždėta ant įrenginio.

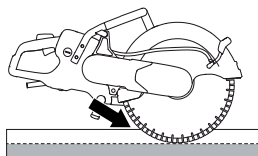

MONTAVIMAS IR REGULIAVIMAS

Reversinė pjovimo galvutė

Įrenginyje sumontuota reversinė pjovimo galvutė, todėl galima pjauti prie sienos ar žemės lygyje, ir atstumą nuo jų riboja tik disko apsaugos storis.

Kai pjovimo galvutė apversta, padidėja atitranskos pavojus. Pjovimo diskas daugiau nutolęs nuo įrenginio centro, todėl rankena ir pjovimo diskas jau nėra vienoje linijoje. Jeigu diskas suspaudžiamas ar įstringa atitranskos pavojaus zonoje, įrenginį sunkiau išlaikyti. Daugiau informacijos ieškokite dalies Darbas“ skyriuje Atatranka“.

Kai kurios geros įrenginio ergonominės savybės taip pat gali suprastėti. Pjauti apversta pjovimo galvute galima tik tada, kai neįmanoma pjauti įprastu būdu.

- Pirmiausia atlaisvinkite du varžtus, tada reguliavimo varžtą, kad atlaisvintumėte diržo įtempimą.

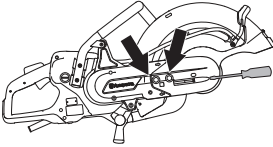

- Dabar atsukite varžtus ir nuimkite diržo apsaugą.

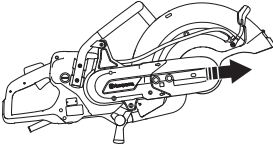

- Atjunkite vandens žarną ir rankeną nuo disko apsaugos (A). Nuimkite stabdiklį (B).
- Pjovimo galvutė dabar atlaisvinta ir ją galima nuimti nuo įrenginio. Nuimkite dirželį nuo skriemulio.

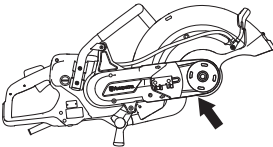

- Pasukite guolio korpusą priešinga kryptimi ir vėl sumontuokite stabdį.

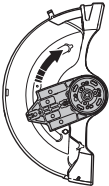

- Prijunkite pjovimo galvutę kitoje pjovimo svirties pusėje.

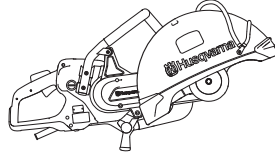

- Prie apverstos pjovimo galvutės pritvirtinkite diržo apsaugą.
- Įtempkite pavaros diržą. Žiūrėkite nurodymus, pateikiamus skyriuje Techninė priežiūra“.
- Disko apsaugos priešingoje pusėje, viršuje sumontuokite vandens žarnos antgalį ir žarną.

Aušinimo vandens prijungimas

Vandens žarną prijunkite prie vandens šaltinio. Dėl mažiausio leistino vandens srauto, žr. skyrių Techniniai duomenys“. Atsiminkite, kad įrenginio žarnos antgalis yra su filtru.

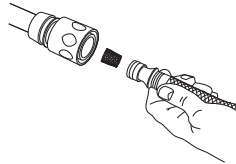

Vandens tiekimas

Kai nuspaudžiamas akceleratoriaus užraktas (1), vandens vožtuvas atsidarys.

Vandens vožtuvas lieka atviras ir akceleratoriaus užraktas* (1) lieka nuspaustas tol, kol akceleratorius (2) yra laikomas nuspaustas.

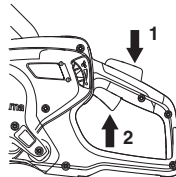

Vandens dozavimas

Vandens srautą naudodami įrenginį galite reguliuoti nykščiu.

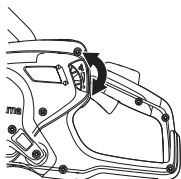

Norint naudoti diską maksimaliai ilgai, reikalingas pakankamas vandens srautas.

ĮSPĖJIMAS! Vandens slėgis ir vandens srautas yra labai svarbūs disko aušinimui ir eksploataavimo laikui. Dėl nepakankamo aušinimo sutrumpėja disko tarnavimo laikas.

Sausasis pjovimas

- Pasukite jungiklį į dešinę pusę 180° kampu, kad priešingai nukreiptumėte vandens aušinimo skystį.

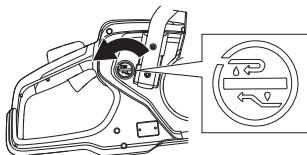

- Sustabdykite vandens srautą su rankenėle kairėje pusėje. Vandens aušinimo skystis dabar tekės per grįžtamąjį žarną.

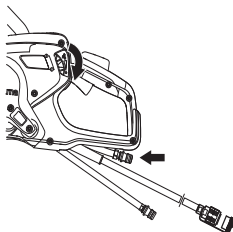

Saugos priemonės

Bendroji informacija

Niekada nenaudokite įrenginio, jei nelaimės atveju nebūtų kaip iškviešti pagalbą.

Asmens saugos priemonės

Naudodami įrenginį, visada dėvėkite patvirtintas asmens saugos priemones. Asmens saugos priemonės nepašalina rizikos susižeisti, tačiau nelaimingo atsitikimo atveju mažiau nukentėsite. Paprašykite pardavėjo išrinkti jums tinkamiausias priemones.



ĮSPĖJIMAS! Naudojant pjovimo, šlifavimo, gręžimo, šveitimo ar formavimo įrankius, gali atsirasti dulkių ir garų, kuriuose gali būti kenksmingų cheminių medžiagų. Pasidomėkite medžiagų, su kuriomis dirbsite, sudėtimi, ir naudokite tinkamą respiratorių. Ilgalaisks triukšmo poveikis gali negrįžtamai pakenkti klausai. Todėl visada naudokite patvirtintas apsaugines ausines. Jeigu dėvėte apsaugines ausines, būkite atidūs, kad išgirstumėte galimus įspėjamuosius signalus ar šūksnius. Išjungus variklį, visada nusiimkite apsaugines ausines.

Visada dėvėkite:

- Patvirtintą apsauginį šalną
- Apsaugines ausines
- Patvirtintas akių apsaugos priemones. Jei naudojate veido skydelį, būtinai dėvėkite patvirtintus apsauginius akinius. Patvirtinti apsauginiai akiniai yra tie, kurie atitinka ANSI Z87.1 JAV arba EN 166 ES šalims standartą. Apsauginiai skydeliai turi atitikti standarto EN 1731 reikalavimus.
- Kvėpavimo kaukę
- Patvarias ir neslidžias pirštines.
- Ne per didelę, patvarią ir patogią aprangą, leidžiančią laisvai judėti. Pjaunant šoka kibirkštys, nuo kurių gali užsiliepsnoti drabužiai. Husqvarna® rekomenduoja vilkėti drabužius iš ugniai atsparios medvilnės arba storo džinsinio audinio. Nevilkėkite rūbų, pasiūtų iš tokių audinių kaip nailonas, poliesteris ar viskozė. Užsiliepsnoję tokie audiniai gali išsilydyti ir prilipti prie odos. Nemūvėkite šortų.
- Aulinius batus su plienine pirštų apsauga ir rantytu padu.

Kitos saugos priemonės



ĮSPĖJIMAS! Dirbantis įrenginys gali kibirkščiuoti ir sukelti gaisrą. Gaisro gesinimo priemonės visada laikykite lengvai pasiekiamoje vietoje.

- Gesintuvus
- Pirmosios pagalbos rinkinį

Bendrieji saugos įspėjimai



ĮSPĖJIMAS! Šiame skyriuje aprašomos pagrindinės saugaus darbo įrenginiu taisyklės. Ši informacija niekada negali pakeisti profesionalių įgūdžių ir patirties. Prieš naudodami įrenginį atidžiai perskaitykite operatoriaus vadovą ir įsitinkite, ar viską gerai supratote. Taip pat rekomenduojama, kad pirmą kartą įrenginį naudojantys operatoriai prieš darbą gautų praktines instrukcijas. Atminkite, kad Jūs, operatorius, atsakote už tai, kad nekiltų pavojus žmonėms ir jų nuosavybei. Įrenginys turi būti švarus. Ženklaai ir lipdukai turi būti puikiai įskaitomi.

Saugokite visus įspėjimus ir instrukcijas, nes jų gali prireikti vėliau.

Terminas elektros įrankis“ įspėjimuose reiškia iš elektros tinklo maitinamą (laidinį) elektros įrankį arba akumuliatoriumi maitinamą (belaidį) elektros įrankį.

Sauga darbo vietoje

- **Darbo vieta turi būti švari ir gerai apšviesta.** Netvarkingose arba tamsiose darbo vietose įvyksta nelaimės.
- **Nenaudokite elektros įrankių sprogiuose aplinkose, pavyzdžiui, ten, kur yra lengvai užsidegančių skysčių, dujų arba dulkių.** Elektros įrankiai kibirkščiuoja, todėl gali užsiliepsnoti dulksės arba garai.
- **Naudodami įrenginį, neleiskite arti vaikams ir pašaliniams asmenims.** Išsiblaškę galite prarasti įrenginio kontrolę.
- Nenaudokite įrenginio prastomis oro sąlygomis, pavyzdžiui, tirštame rūke, įlytam, pučiant stipriam vėjui, stipriai šalant ir pan. Darbas blogomis oro sąlygomis vargina ir gali susidaryti pavojingos darbo sąlygos, pavyzdžiui, slidūs paviršiai.
- Įsitinkinkite, kad pjaunant neatsilaisvins ir nenukris niekas, kas galėtų sužeisti. Labai atsargiai dirbkite ant stačių šlaitų.



ĮSPĖJIMAS! Saugus pjaustytuvo atstumas yra 15 metrų (50 pėdų). Jūs esate atsakingi už tai, kad darbo zonoje nebūtų nei gyvūnų, nei pašalinių asmenų. Nepradėkite pjauti, kol darbo zona neištuštėja ir jūs tvirtai neatsistojate.

Elektrosauga

- **Nesilieskite prie elektros laidininkų paviršių, pavyzdžiui, vamzdžių, radiatorių, viryklių ir šaldytuvų.** Jei kūnas taps elektros laidininku, iškyla elektros smūgio pavojus.
- **Nelaikykite elektros įrankių lietuje arba drėgnoje aplinkoje.** Į įrenginį patekęs vanduo padidina elektros smūgio pavojų.

DARBAS

- **Tinkamai naudokite laidą. Niekada neneškite įrankio laikydami už laido, netraukite jo ir nebandykite traukdami už jo ištraukti elektros įrankio kištuką. Laikykite laidą atokiai nuo šilumos šaltinių, tepalų, aštrių briaunų ar judančių dalių. Dėl pažeistų arba susipainiojusių laidų padidėja elektros smūgio rizika.**
- **Jei elektros įrankį naudojate lauke, naudokite lauke skirtą naudoti ilginčią. Naudojant lauke skirtą naudoti ilginčią, sumažėja elektros smūgio rizika.**
- **Jeigu elektros įrankį būtina naudoti drėgnoje aplinkoje, naudokite liekamosios srovės įtaisą (LSĮ) apsaugotą maitinimo šaltinį. Naudojant LSĮ, sumažėja elektros smūgio pavojus.**
- Patikrinkite, ar maitinimo kabelis ir jo ilginčias nepažeisti ir geros būklės. Įrenginio nenaudokite, jeigu jo kabelis yra pažeistas, atiduokite jį remontuoti į įgaliotąsias techninės priežiūros dirbtuves. Pernelyg maži laidų matmenys gali sumažinti įrenginio pajėgumus ir sukelti perkaitimą.
- Įrenginį junkite prie įžeminto elektros lizdo. Patikrinkite, ar elektros tinklo įtampa atitinka tą, kuri yra nurodyta ant įrenginio tipo plokštelės.
- Prieš pradėdami gręžti maitinimo kabelį perkelkite sau už nugaros, kad jo nepažeistumėte.



ĮSPĖJIMAS! Negalima plauti mašinos naudojant slėgį, nes vanduo gali patekti į elektros sistemą arba variklį ir sugadinti mašiną ar sąlygoti trumpąjį sujungimą.

Asmens sauga

- **Išlikite budrūs, naudodami elektros įrankį stebėkite savo veiksmus ir vadovaukitės sveiku protu. Nenaudokite elektros įrankio, jei esate pavargę, apsvaigę nuo narkotikų, alkoholio arba vaistų.** Dirbant elektros įrankiais netgi akimirksnis neatidumo gali būti sunkaus susižalojimo priežastimi.
- **Naudokite asmenines apsaugines priemones. Visuomet užsidėkite akių apsaugos priemones.** Dėl atitinkamomis sąlygomis naudojamų apsauginių priemonių, pavyzdžiui, respiratorių, neslystančių apsauginių batų, šalmo arba apsauginių ausinių, sumažėja sužeidimų rizika.
- **Tinkamai apsirenkite. Niekada nedėvėkite palaidų drabužių ar papuošalų. Nelaikykite plaukų, drabužių ir pirštinių arti judančių dalių.** Palaidi drabužiai, papuošalai arba ilgi plaukai gali užkliūti už judančių dalių.
- **Saugokites atsitiktinio įsijungimo. Prieš prijungdami įrenginį prie maitinimo šaltinio ir (arba) akumuliatorių bloko, paimdami arba nešdami įrenginį, įsitikinkite, kad jungiklis yra išjungimo (OFF) padėtyje.** Jei nešate elektros įrankį laikydami pirštą ant jungiklio ar prijungiate jį prie maitinimo šaltinio, kai jungiklis yra įjungimo (ON) padėtyje, gali įvykti nelaimingas atsitikimas.
- **Prieš įjungdami elektros įrankį, išimkite iš jo visus reguliavimo raktus ar veržliaraktis.** Besisukančioje elektros įrankio dalyje palktas veržliaraktis arba raktas gali sužeisti.

- **Per plačiai neužsimokite. Visada tvirtai stovėkite ant kojų ir laikykite pusiausvyrą.** Tokiu būdu geriau kontroliuosite elektros įrankį netikėtose situacijose.
- **Jeigu yra įtaisai, skirti dulkių surinkimo įrenginiams prijungti, įsitikinkite, kad jie tinkamai prijungti ir naudojami.** Naudojant dulkių surinkimo įrenginius, sumažėja su dulkelėmis susijusių pavojų rizika.
- Varikliui veikiant laikykitės atokiau nuo pjovimo disko.

Elektros įrankių naudojimas ir priežiūra

- **Dirbdami su elektros įrankiu nenaudokite jėgos. Naudokite savo darbui tinkamą elektros įrankį.** Naudojant tam tikslui skirtą elektros įrankį, darbas bus atliktas saugiau ir greičiau.
- **Jeigu paspaudus jungiklį elektros įrankis neįsijungia arba neišsijungia, nenaudokite įrankio.** Elektros įrankis, kurio nepavyksta tinkamai valdyti jungikliu, kelia pavojų ir turi būti taisomas.
- **Nenaudojamas elektros įrankius laikykite vaikams nepasiekiamoje vietoje ir neleiskite naudoti elektros įrankio asmenims, kurie nemoka juo naudotis arba nėra susipažinę su šiomis instrukcijomis.** Nekvalifikuotų naudotojų rankose elektros įrankiai yra pavojingi.
- **Pržiūrėkite elektros įrankius. Patikrinkite, ar sureguliuotos ir nestranga judančios dalys, ar nėra sulūžusių dalių ir kitų veiksnių, kurie gali daryti įtaką elektros įrankio veikimui. Prieš naudojant, sugedusį elektros įrankį reikia sutaisyti.** Daug nelaimingų atsitikimų įvyksta dėl netinkamai prižiūrimų elektros įrankių.
- **Pjovimo įrankiai turi būti pagalšti ir švarūs.** Naudojant tinkamai prižiūretus pjovimo įrankius su aštriomis pjovimo briaunomis, mažesnė tikimybė, kad užstrigs, ir paprasčiau valdyti.
- **Elektros įrankius, priedus, įrankių galštuvus ir pan. naudokite taip, kaip nurodyta šiame operatoriaus vadove, atsižvelgdami į darbo sąlygas ir atliekamą darbą.** Naudojant elektros įrankį ne pagal paskirtį, galite patekti į pavojingą padėtį.



ĮSPĖJIMAS! Jokiu būdu nekeiskite originalaus įrenginio dizaino, negavę gamintojo leidimo. Naudokite tik originalias atsargines dalis. Dėl neleistinų konstrukcinių pakeitimų ir (ar) priedų įrenginys gali sunkiai ar net mirtinai sužaloti operatorių ar kitus asmenis.

- Įsitikinkite, kad darbo zonoje ir pjaunamoje medžiagoje nėra išvedžiota jokių vamzdžių ar elektros laidų.
- Visuomet išsiaiškinkite ir pasižymėkite dujų vamzdžių kelią. Pjauti arti dujų vamzdžių visuomet yra pavojinga. Jei pjaunate tokioje vietoje, kurioje galima sukelti sprogimą, užtikrinkite, kad nesusidarytų žiežirbų. Neblaškykite savo dėmesio ir susitelkite į užduotį. Dėl tokio neatidumo galima sunkiai ar mirtinai susižeisti.
- Pjovimo įrangos apsauga visada turi būti uždėta, kai įrenginys veikia.

Techninė priežiūra

- **Elektros įrankio techninę priežiūrą, naudodamas tik tokias pačias pakaitines dalis, privalo atlikti kvalifikuotas remonto specialistas.** Tokiu būdu bus užtikrinta elektros įrankio sauga.

Visada vadovaukitės sveiku protu

Neįmanoma numatyti visų situacijų, kurios gali iškilti. Visada elkitės atsargiai ir vadovaukitės sveiku protu. Jei tam tikroje situacijoje pasijutote nesaugiai, įrenginį išjunkite ir kreipkitės pagalbos į specialistą. Kreipkitės į prekybos atstovą, techninės priežiūros atstovą arba patyrusį naudotoją. Nesistenkite atlikti darbo, kuriam nesate pakankamai kvalifikuotas!

Pagrindiniai darbo principai



ISPĖJIMAS! Nepakreipkite pjaustytuvo į šoną, nes diskas gali įstrigti arba sulūžti, sužeisdamas žmones.

Niekuomet nebandykite disko šonu šlifuoti medžiagos: tikrai pažeisite diską, jis sutrūks ir gali sunkiai sužaloti. Naudokite tik pjaunančiąją dalį.

Plastikinės medžiagos pjaustymas deimantiniais diskais gali sukelti atitrūkimo, kuomet medžiaga išsilydo dėl karščio, kuris susidaro pjaustant, ir prilimpa prie disko. Niekada deimantiniu disku nepjaukite plastikinių medžiagų!

Pjaunant metalą skrenda kibirkštys, kurios gali sukelti gaisrą. Nenaudokite įrenginio arti degių medžiagų ar dujų.

- Įrenginys skirtas pjauti su abrazyviniais ar deimantiniais diskais, skirtais greitaeigiems rankiniams įrenginiams. Įrenginio negalima naudoti su kitos rūšies diskais ar pjauti kitokiu nei numatyta būdu.
- Patikrinkite, ar pjovimo diskas tinkamai pritvirtintas ir ar jis nepažeistas. Žiūrėkite nurodymus skyriuose "Pjovimo diskai" ir "Surinkimas ir reguliavimas".
- Patikrinkite, ar medžiagai pjauti naudojate tinkamą pjovimo diską. Žr. nurodymus skyriuje "Pjovimo diskai".
- Niekada nepjaukite asbestinių medžiagų!
- Pjūklą laikykite abiem rankomis; nykščiais ir pirštais tvirtai apimkite rankenas. Dešinę ranką laikykite ant galinės rankenos, o kairę ranką – ant priekinės rankenos. Priekinę rankeną laikykite už izoliuoto laikomojo paviršiaus. Taip turi laikyti visi operatoriai – ir dešiniarankiai, ir kairiarankiai.

Niekada nedirbkite su pjaustytuvu laikydami jį tik viena ranka.

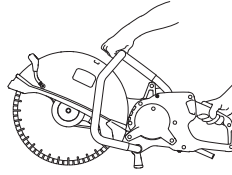

- Stovėkite lygiagrečiai pjovimo diskui. Venkite stovėti tiesiai už disko. Įvykus atatrakai, pjaustytuvas judės lygiagrečiai disko plokštumai.

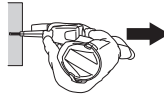

- Jei peilis stringa pjudamas arba nustoja pjauti, atleiskite akceleratorių ir palaukite, kol peiliai sustos. Netraukite peilių, kol jie sukasi, kitaip galite patirti atatraką.
- Kai variklis jungtas, laikykitės per atstumą nuo pjovimo disko.
- Niekuomet nepalikite įrenginio be priežiūros, kai veikia variklis.
- Neneškite pjaustytuvo, kai pjovimo diskas sukasi.
- Niekada nepadėkite elektrinio įrankio, kol visiškai nesustojo. (Atsižvelgiant į apsaugos reguliavimą, išjungimo padėtyje peilis gali liesti žemę.)
- Pjovimo įrangos apsaugą reikia nuleisti taip, kad galinė dalis liestų pjaunamą medžiagą. Tuomet pjovimo keliama pūslai ir kibirkštys atsimuša į apsaugą ir nukreipiami nuo naudotojo. Kai mašina veikia, pjaunamojo įtaiso apsauga visada turi būti sumontuota.

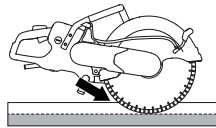

- Disko atatrakos zonos niekada nenaudokite **pjovimui**. Žr. nurodymus skyriuje "Atatranka".
- Tvirtai laikykite pusiausvyrą ir tvirtai remkitės į žemę kojomis.
- Niekada nepjaukite virš savo pečių linijos.
- Išnaujami atsargiai naudokite įrankį darydami kišenės formos pjūvį esanose sienose arba kitose vietose, kur gerai nesimato, ką darote. Atsikūšęs ratas gali nukirsti dujų ar vandens vamzdelį, elektros laidus ar objektus, kurie gali sukelti atatraką.

DARBAS

- Niekada nepjaukite stovėdami ant kopėčių. Jei pjūvis yra virš pečių linijos, naudokite pakylą arba pastolius.

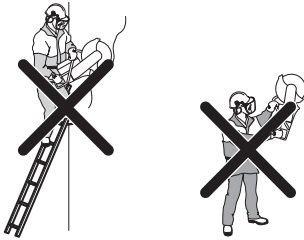

- Per plačiai neužsimokite.
- Stovėkite patogiu atstumu nuo pjaunamo daikto.
- Visada įsitinkinkite, kad jūsų darbo padėtis yra saugi ir stabilii.
- Patikrinkite, ar įrenginiui veikiant diskas nesiliečia su koku daiktu.
- Nestipriai prispauskite dideliu greičiu (didžiausiomis apsuksomis) besisukantį pjovimo diską prie pjaunamo objekto. Išlaikykite visą greitį, kol baigsite pjauti.
- Leiskite įrenginiui dirbti per daug nespausdami disko.
- Įrenginį lengvai spauskite vienoje linijoje su pjovimo disku. Šoninis spaudimas gali pažeisti pjovimo diską ir yra labai pavojingas.



- Diską tolygiai stumdykite pirmyn ir atgal, kad būtų išlaikytas mažas paviršiaus kontaktas tarp disko ir pjaunamos medžiagos. Taip diskas per daug neįkaista ir galima veiksmingai pjauti.

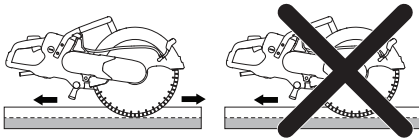

DARBAS

Laipsniškos pradžios ir apsaugos nuo perkrovos sistema

Įrenginyje sumontuota elektroniniu būdu kontroliuojama laipsniškos pradžios ir apsaugos nuo perkrovos sistema.

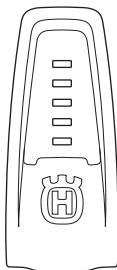

Įrenginio parodymai	Priežastis	Galimi veiksmai
1 žalia lemputė:	Rodo, kad įrankis yra prijungtas prie maitinimo bloko ir yra paruoštas naudoti.	
	Naudojama galia yra mažesnė nei 70 % galimos maksimalios galios naudojimo metu.	
2 žalios lemputės:	Naudojama galia yra 70–90 % galimos maksimalios galios naudojimo metu.	
	Optimalus pjovimo greitis.	
	Naudojama galia yra daugiau nei 90 % galimos maksimalios galios naudojimo metu.	
3 žalios lemputės ir 1 geltona:	Įrankis patiria apkrovą, todėl išvesties galia krenta.	Sumažinkite apkrovą, kad pasiektumėte optimalų pjovimo greitį.
3 žalios lemputės, 1 geltona ir 1 raudona:	Sistema perkaista.	Sumažinkite apkrovą arba padidinkite variklio ir maitinimo bloko aušinimą.
	Sistema perkaito ir gali bet kuriuo metu sustoti.*	Sumažinkite apkrovą arba padidinkite variklio ir maitinimo bloko aušinimą.
	Galios sumažinimas:	Variklio aušinimas gali būti pagerintas didinant aušinimo skysčio kiekį arba naudojant šaltesnį vandenį.
Visos lemputės dega arba mirksi:	Automatinis didžiausios įmanomos galios sumažinimas. Galios sumažinimu bandoma išvengti perkaitimo ir automatinio sistemos išjungimo.	Maitinimo bloko aušinimą galima pagerinti pakeičiant oro filtrą arba padedant maitinimo bloką į vietą, kur yra žemesnė aplinkos temperatūra.

* Jei sistema buvo išjungta dėl perkaitimo, lemputės mirksės tol, kol sistema atvės ir bus pasirengusi būti paleista iš naujo.

Jeigu diskas užstringa, elektronika nedelsiant išjungia srovę.

DARBAS

Dulkių šalinimas

Įrenginyje įtaisyta plovimo maža vandens srove sistema, kuri maksimaliai sulauko dulkes.

Norėdami kuo geriau sulaukyti dulkes, kai tik galima, naudokite drėgnojo pjovimo diskus su aušinimu vandeniu. Žr. nurodymus skyriuje "Pjovimo diskai".

Norėdami sulaukyti dulkes, vandens srautą reguliuokite čiaupu. Reikalingas vandens kiekis priklauso nuo atliekamo darbo pobūdžio.

Jeigu vandens žarna atspalaiduoja nuo vandentiekio jungties, tai reiškia, kad vandens tiekimo sistemoje per aukštas vandens slėgis. Dėl rekomenduojamo vandens slėgio žiūrėkite nurodymus skyriuje "Techniniai duomenys".

Atatranka



ĮSPĖJIMAS! Atatrankos yra staigios ir gali būti labai stiprios. Pjaustytuvas sukantis gali būti išmestas aukštyn ir atgal į operatorių, sunkiai ar net mirtinai jį sužeisdamas. Todėl prieš naudojant įrenginį būtina suprasti, kas sukelia atatranką ir kaip jos išvengti.

Atatranka yra staigus judesys aukštyn, kuris gali įvykti sugnybus diską ar jam įstringus atatrankos zonoje. Dauguma atatrankų yra nedidelės ir nekelia rimto pavojaus. Tačiau atatranka taip pat gali būti labai stipri ir sukantis išmesti pjaustytuvą aukštyn ir atgal į operatorių, sunkiai ar net mirtinai jį sužeisdama.

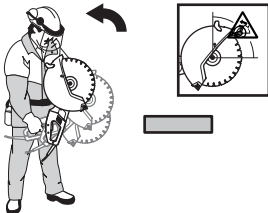

Reaktyvinė jėga

Pjovimo metu visada egzistuoja reaktyvinė jėga. Ši jėga traukia įrenginį į priešingą disko sukimuisi pusę. Didžiąją darbo laiko dalį ši jėga yra nereikšminga.

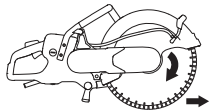

Kai diskas sugnybiamas ar įstringa, reaktyvinė jėga padidėja ir Jūs galite nesusvaldyti pjaustytuvo.

Atatrankos zona

Disko atatrankos zonos niekada nenaudokite **pjovimui**. Kai diskas sugnybiamas ar įstringa atatrankos zonoje, reaktyvinė

jėga sukantis stumia pjaustytuvą aukštyn ir atgal į operatorių, sunkiai ar net mirtinai jį sužeisdama.

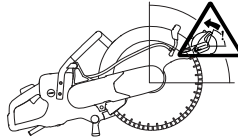

Kilimo atatranka

Jei pjovimui naudojama atatrankos zona, reaktyvinė jėga kelia diską pjūvio vietoje. Nenaudokite atatrankos zonos pjauti. Norėdami išvengti kilimo atatrankos, naudokite apatinį disko sektorių.

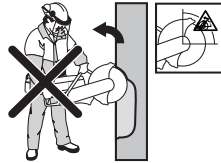

Sugnybimo atatranka

Sugnybiama tada, kai pjūvio vieta susispaudžia ir sugnybia diską. Kai diskas sugnybiamas ar įstringa, reaktyvinė jėga padidėja ir Jūs galite nesusvaldyti pjaustytuvo.



Kai diskas sugnybiamas ar įstringa atatrankos zonoje, reaktyvinė jėga sukantis stumia pjaustytuvą aukštyn ir atgal į operatorių, sunkiai ar net mirtinai jį sužeisdama. Saugokitės, kad pjaunamas objektas nejudėtų. Jei pjaunamas objektas neturi tinkamos atramos ir juda, jis gali suspausti diską ir sukelti atatranką.

Vamzdžių pjaustymas

Reikia ypač atsargiai elgtis pjaunant vamzdžius. Jeigu vamzdis tinkamai neįtvirtintas ir visa pjūvio vieta nėra atvira, diskas atatrunkos zonoje gali būti sugnybtas ir sukelti stiprią atatranką. Būkite ypatingai atsargūs pjaudami vamzdį su paplatintu galu arba gulintį griovyje: toks vamzdis, jei neturės tinkamos atramos, gali įliski ir suspausti diską.

Prieš pradėdami pjauti tokį vamzdį, jis turi būti pritvirtinamas, kad dirbant nejudėtų ir nesiūbuotų.

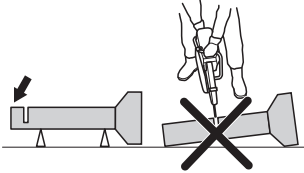

Jei vamzdis įliski ir pjūvis užsivers, diskas bus suspaustas atatrunkos zonoje, todėl gali įvykti smarki atatranka.

Jei vamzdis yra tinkamai paremtas, jo galas judės žemyn, pjūvis atsivers ir disko nesuspaus.

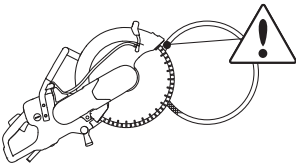

Teisinga vamzdžio pjovimo seka

- 1 Pirmiausia pjaukite I dalį.
- 2 Pereikite prie II pusės ir pjaukite nuo I dalies iki vamzdžio apačios.
- 3 Pereikite prie III dalies ir nupjaukite likusią vamzdžio dalį iki apačios.

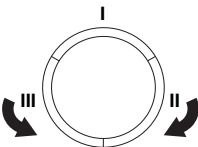

Kaip išvengti atatrankos

Išvengti atatrankos paprasta.

Pjaunamas gaminyvis visada turi būti įtvirtintas taip, kad pjovimo metu pjūvio vieta per visą skersmenį išliktų atvira. Kai pjūvio vieta atvira, atatrankos nebus. Kai pjūvio vieta susispaudžia ir sugnybia diską, visada atsiranda atatrankos pavojus.

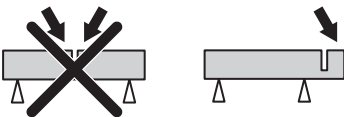

Būkite atsargūs, įleisdami diską į ankščiau pradėtą pjūvį.

Stebėkite, kad pjaunamas daiktas nepajudėtų ar neįvyktų kas nors kita, dėl ko pjūvis galėtų suspausti diską.

Gabenimas ir laikymas

- Norėdami išvengti įrangos pažeidimų ir nelaimingų atsitikimų, gabendami įrangą pritvirtinkite.
- Apie pjovimo diskų gabenimą ir laikymą žiūrėkite skyriuje „Pjovimo diskai“.
- Įrangą laikykite rakinamoje patalpoje, kur jos nepasiekia vaikai ir pašaliniai asmenys.

ĮJUNGIMAS IR IŠJUNGIMAS

Prieš užvedant



ĮSPĖJIMAS! Prieš užvedami atkreipkite dėmesį:

Įrenginio maitinimo bloką reikia jungti prie įžeminto lizdo.

Patikrinkite, ar elektros tinklo įtampa atitinka tą, kuri yra nurodyta ant įrenginio tipo plokštelės.

Stovėkite tvirtai ir žiūrėkite, kad pjovimo diskas ko nors nekliudytų.

Žiūrėkite, kad darbo zonoje nesimaišytų kiti žmonės ar gyvuliai.

- Prijunkite įrenginį prie maitinimo bloko.
- Prijunkite maitinimo bloką prie įžeminto lizdo

Liekamosios srovės įtaisas



ĮSPĖJIMAS! Niekada nenaudokite įrenginio be kartu naudojamo RCD. Dėl tokio neatidumo galima sunkiai ar netgi mirtinai susižeisti.

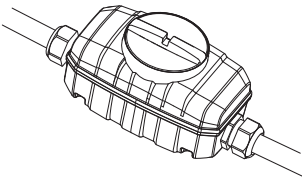

- Įsitikinkite, kad įjungtas apsauginis srovės atjungimo įrenginys.

Patikrinkite apsauginis srovės atjungimo įrenginį. Žiūrėkite instrukcijas maitinimo bloko naudojimo instrukcijoje.

Vandens prijungimas

ĮSPĖJIMAS! Niekada nenaudokite įrenginio be aušinimo skysčio, nes tai gali sukelti perkaitimą.

- Vandens žarną prijunkite prie vandens šaltinio.

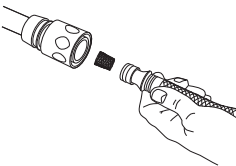

- Kai nuspaudžiamas akceleratoriaus užraktas (1), vandens vožtuvus atsідarys.



Užvedimas

- Dešinė ranka tvirtai laikykite galinę rankeną.

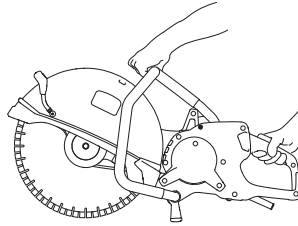

- Nuspauskite akceleratoriaus užraktą ir sulaukykite akceleratorių.
- Įjunkite įrenginį saugiai be apkrovos veikti bent 30 sekundžių.

Išjungimas



ĮSPĖJIMAS! Išjungus variklį, pjovimo diskas dar maždaug 10 sekundžių sukasi.

- Sustabdykite variklį atleisdami akceleratorių.

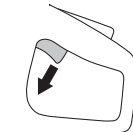

- Variklį galima išjungti ir paspaudus ant maitinimo bloko esantį avarinio stabdymo mygtuką.

Išjunkite įrankį.

- Leiskite pjovimo diskui visai sustoti.
- Atjunkite maitinimo įrenginį nuo tinklo.

TECHNINĖ PRIEŽIŪRA

Bendroji informacija



ĮSPĖJIMAS! Naudotojas gali atlikti tik tokius techninės priežiūros ir remonto darbus, kurie aprašyti šiame operatoriaus vadove. Sudėtingesnius darbus turi atlikti įgaliotųjų techninės priežiūros dirbtuvių darbuotojai.

Patikrą ir/arba priežiūrą atlikite išjungę variklį, o kištuką ištraukę iš lizdo.

Dėvėkite asmens saugos priemones. Žr. instrukcijas skyriuje „Asmens saugos priemonės“.

Įrenginio tarnavimo laikas gali sutrumpėti, o nelaimingų atsitikimų pavojus gali padidėti, jei įrenginys nebus tinkamai prižiūrimas, o aptarnavimas ir / arba remonto darbai nebus atliekami profesionaliai. Jeigu jums reikia daugiau informacijos, prašome kreiptis į artimiausias techninės priežiūros dirbtuves.

Leiskite savo Husqvarna“ platintojui reguliariai tikrinti įrenginį ir atlikti būtinuosius nustatymo ir remonto darbus.

Techninės priežiūros grafikas

Techninės priežiūros grafike nurodyta, kurioms įrenginio dalims ir kokiais intervalais reikalinga priežiūra. Intervalai apskaičiuoti kasdien naudojamam įrenginiui, todėl gali skirtis priklausomai nuo įrenginio naudojimo dažnio.

	Kasdienė techninė priežiūra	Savaitinė priežiūra / 40 valandų	Mėnesinė techninė priežiūra
Valymas	Išorinis valymas		
Funkcinė patikra	Bendroji patikra	Vibracijos slopinimo sistema*	Varantysis ratukas
	Vandens sistema	Pavaros diržas	
	Akceleratorius*		
	Akceleratoriaus užraktas*		
	Disko apsauga*		
	Pjovimo diskas**		

* Žr. nurodymus skyriuje „Įrenginio saugos įranga“.

** Žr. nurodymus skyriuose „Pjovimo diskai“ ir „Surinkimas ir nustatymai“.

Valymas

Išorinis valymas

- Kasdien išvalykite įrenginį po darbo praskalaudami jį švariu vandeniu.



ĮSPĖJIMAS! Nevalykite įrenginio su aukšto slėgio plovimo įrenginiais.

Funkcinė patikra

Bendroji patikra



ĮSPĖJIMAS! Įrenginio niekada nenaudokite, jeigu pažeisti jo elektros kabeliai. Galite sunkiai ar net mirtinai susižaloti.

- Patikrinkite, ar maitinimo kabelis ir jo ilgintuvas nepažeisti ir geros būklės. Įrenginio nenaudokite, jeigu jo kabelis yra pažeistas, atiduokite jį remontuoti į įgaliotąsias techninės priežiūros dirbtuves.
- Patikrinkite, ar varžlės ir varžtai yra priveržti.

Pavaros diržas

Patikrinkite pavaros diržo įtempimą.

- Norint tinkamai įtempti pavaros diržą, kvadratinė varžlė turi būti priešingoje pusėje nei žymė ant diržo gaubto.

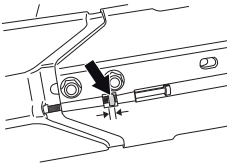

Pavaros diržo įtempimas

- Naujas pavaros diržas turi būti priveržtas po naudojimo maždaug vieną valandą.
- Pavaros diržas yra uždaroje kameroje ir gerai apsaugotas nuo dulkių ir purvo.
- Jei reikia įtempti pavaros diržą, atlaisvinkite pjovimo svirtį laikančius varžtus.

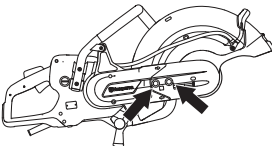

- Pasukite reguliavimo varžtą, kad varžlė su kvadratine galvute būtų priešingoje pusėje nei žyma ant dangtelio. Tokiu būdu diržas bus automatiškai įtemptas tinkamai.

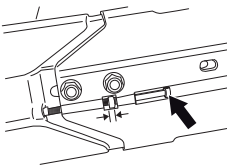

Pavaros diržo keitimas

- Pirmiausia atlaisvinkite du varžtus, tada reguliavimo varžtą, kad atlaisvintumėte diržo įtempimą.

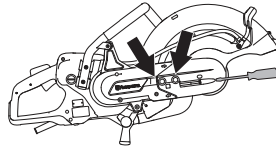

- Dabar atsukite varžtus ir nuimkite diržo apsaugą.

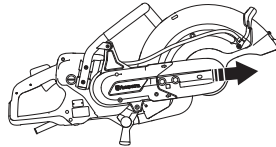

- Nuimkite dirželį nuo skriemulio.

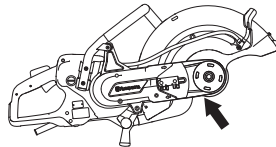

- Pjovimo galvutė dabar atlaisvinta ir ją galima nuimti nuo įrenginio. Atlaisvinę du apsaugą laikančius varžtus, nuimkite galinę diržo apsaugą.

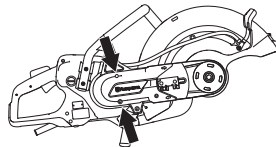

- Pakeiskite pavaros diržą.
- Surinkite atvirkštine tvarka nei išmontavote.

Varantysis ratukas

- Patikrinkite pavaros skriemulio susidėvėjimą.

TECHNINIAI DUOMENYS

Techniniai duomenys

Techniniai duomenys	K6500 II
Variklis	
Elektros variklis	HF aukštas dažnis
3-fazis veikimas, Variklio galingumas – maks. KW	5,5
1-fazis veikimas, Variklio galingumas – maks. KW	3
Svoris	
Įrenginys be peilio ir kabelių, kg / svar.	9,8 / 21.6
Velenas, galios atidavimo velenas	
Maks. veleno greitis, aps. / min	4300
Maks. periferinis greitis, m/s / pėd./min.	90/18000
Aušinimas vandeniu	
Vandeniui vėsinaamas elektros variklis	Taip
Disko aušinimas vandeniu	Taip
Rekomenduojamas vandens slėgis, bar / PSI	0,5–8 / 7–116
Min. rekomenduojamas vandens srautas, l / min	0,5 kai vandens temperatūra 15 °C
Prijungimo antgalis	Gardena“ tipo
Triukšmo emisijos (žr. 1 pastabą)	
Garso stiprumo lygis, išmatuotas dB (A)	104
Garso lygiai (žr. 2 pastabą)	
Operatoriaus ausį veikiantis garso slėgis, dB(A)	93
Ekvivalentiniai vibracijos lygiai, a_{nveq} (žr. 3 pastabą)	
Priekinė rankena, m/sek. ²	1,8
Galinė rankena, m/sek. ²	1,6

1 pastaba: Triukšmo emisija į aplinką išmatuota kaip garso stiprumas (L_{WA}) pagal EN 60745-1. Nurodyto triukšmo galios lygio paklaida – 3 dB(A).

2 pastaba: Triukšmo slėgio lygis pagal EN 60745-1. Nurodyto triukšmo slėgio lygio paklaida – 3 dB(A).

3 pastaba: Pagal EN 60745-2-22 ekvivalentiškas vibracijos lygis apskaičiuojamas kaip vibracijos lygių dinaminės svertinės energijos suma. Nurodytų vibracijos lygių paklaida – 1,5 m/s².

Rekomenduojamų abrazyvinio ir deimantinio pjovimo diskų specifikacijos

Pjovimo disko storis, coliai / mm	Didžiausias pjovimo gylis, mm / coliai	Disko apsisukimų skaičiaus kategorija, aps./min	Disko greičio kategorija, m/s / pėd./min.	Disko centrinės angos skersmuo, mm / col.	Didžiausias disko storis, mm / coliai
16" (400 mm)	155/6	4775	100 / 19600	25,4/1	5/0,2

TECHNINIAI DUOMENYS

EB atitikties deklaracija

(galioja tik Europoje)

Husqvarna AB, SE-561 82 Huskvarna, Švedija, tel. +46-36-146500, atsakingai patvirtina, kad 2016 m. ir vėlesnių serijų numerių (metai aiškiai nurodyti ant tipo plokštelės, po jų – serijos numeris) pjaustytuvai **Husqvarna K6500 II** (tik su Husqvarna“ aukšto dažnio baterijų bloku) atitinka TARYBOS DIREKTYVŲ reikalavimus:

- 2006 m. gegužės 17 d. direktyva **2006/42/EB** dėl mašinų.
- 2014 m. vasario 26 d. direktyva **2014/30/ES** dėl elektromagnetinio suderinamumo.
- 2014 m. vasario 26 d. direktyva **2014/35/ES** dėl elektros įrangos, skirtos naudoti tam tikrose įtampos ribose.
- 2011 m. birželio 8 d. direktyva **2011/65/ES** dėl tam tikrų pavojingų medžiagų naudojimo.

Taikyti tokie standartai: EN ISO 12100:2010, EN55014-1:2006+A1:2009, EN 55014-2:1997+A1:2002+A2:2008, EN 61000-3-2:2006+A1:2009+A2:2009, EN 61000-3-3:2008, EN 61000-4-2, -3, -4, -5, -6, -11, EN 60745-1:2009+C1:2010, EN 60745-2-22:2011+A11:2013.

SMP Svensk Maskinprovning AB, Box 7035, SE-750 07 Uppsala, Švedija, Husqvarna AB' užsakyму atliko savanorišką atitikties patikrą pagal mašinų direktyvos 2006/42/EB reikalavimus. Sertifikato numeris: SEC/15/2428 – K6500

Gioteburgas, 2016-03-13

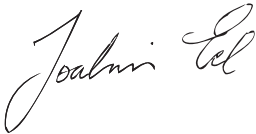

Pasaulinio tyrimų ir plėtros centro direktorius

Husqvarna AB“ statybos įranga

(Igaliotasis Husqvarna AB“ atstovas, atsakingas už techninę dokumentaciją.)

MONTAVIMO SCHEMA

Montavimo schema

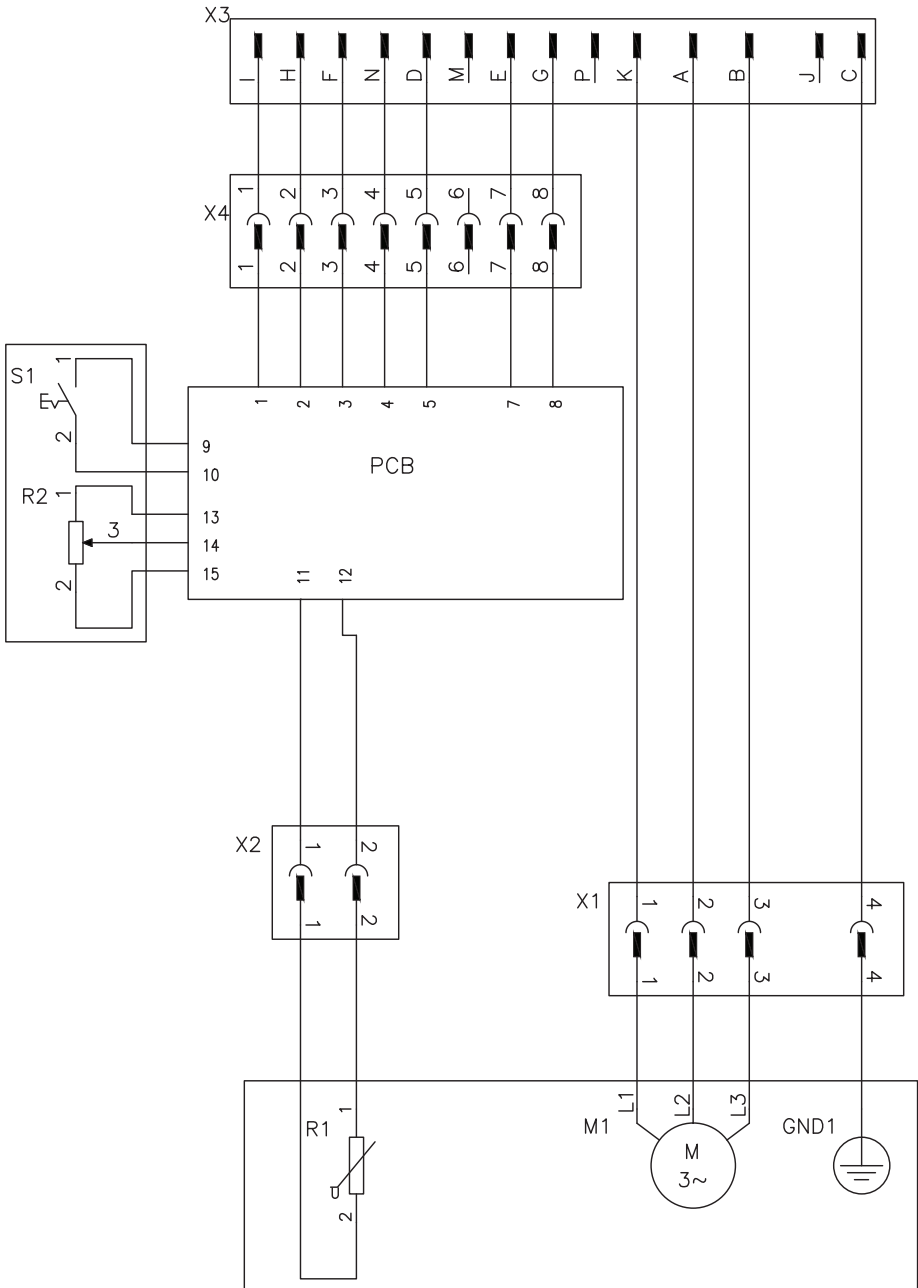

ПОЯСНЕНИЕ СИМВОЛОВ

Условные обозначения на машине:

ПРЕДУПРЕЖДЕНИЕ! При неправильном или небрежном использовании машина может быть опасным инструментом, который может причинить серьезные повреждения или травму со смертельным исходом для пользователя или для других.

Внимательно изучите это Руководство и убедитесь, что Вам понятны его инструкции, до начала использования инструмента.

Пользуйтесь средствами индивидуальной защиты. См. раздел 'Средства защиты пользователя'.

Убедитесь в том, что диски не имеют трещин и не повреждены.

Запрещается использовать диски для циркулярной пилы

ПРЕДУПРЕЖДЕНИЕ! При пилении образуется большое количество пыли, которая может привести к травме при ее вдыхании. Пользуйтесь одобренным респиратором. Обеспечьте хорошую вентиляцию.

ПРЕДУПРЕЖДЕНИЕ! Искры от резчика могут стать причиной воспламенения огнеопасного материала, например: бензина, дерева, сухой травы и т.д.

ПРЕДУПРЕЖДЕНИЕ! Отдача может быть внезапной, резкой, что может причинить опасные травмы. Прежде чем приступить к работе, прочтите инструкции.

Данное изделие отвечает требованиям соответствующих директив ЕС.



Наклейка режущего оборудования

A= Диаметр режущего диска

V= Максимальная скорость вращения выходной оси

C= Макс. толщина режущего диска

D= Направление вращения режущего диска

E= Размер втулки

Табличка данных

Строка 1: Марка, модель (X,Y)

Строка 2: Серийный № с датой производства (y, W, X): Год, неделя, порядковый №

Строка 3: Код изделия (X)

Строка 4: Выход питания

Строка 5: Изготовитель

Строка 6: местонахождение изготовителя

Строка 7: Страна изготовления

Обозначения, касающиеся охраны окружающей среды. Символы на изделии либо на упаковке обозначают, что данное изделие не должно утилизироваться в качестве бытовых отходов.

Вместо этого должно быть передано в соответствующий пункт для переработки электрического и электронного оборудования.

Обеспечив соответствующую утилизацию данного изделия, вы можете предотвратить потенциально негативное влияние на окружающую среду и здоровье людей, которое иначе могло бы последствием неправильной утилизации данного изделия.

Более подробную информацию о переработке данного изделия получите в Городском управлении, у службы, обеспечивающей переработку бытовых отходов либо в магазине, где Вы приобрели изделие.

Другие символы/наклейки на машине относятся к специальным требованиям сертификации на определенных рынках.

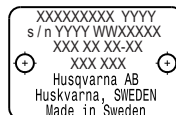
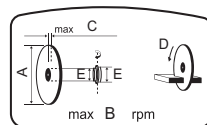

ПОЯСНЕНИЕ СИМВОЛОВ

Пояснение к уровням предупреждений

Существует три уровня предупреждений.

ПРЕДУПРЕЖДЕНИЕ!



ПРЕДУПРЕЖДЕНИЕ! Используется, когда несоблюдение инструкций руководства может создать угрозу причинения серьезных травм или смерти оператора или повреждения находящегося рядом имущества.

Обратите внимание!



Обратите внимание! Используется, когда несоблюдение инструкций руководства может создать угрозу причинения травм оператору или повреждения находящегося рядом имущества.

ЗАМЕЧАНИЕ!

ЗАМЕЧАНИЕ! Используется, когда несоблюдение инструкций руководства может создать угрозу повреждения материалов или машины.

СОДЕРЖАНИЕ

Содержание

ПОЯСНЕНИЕ СИМВОЛОВ	
Условные обозначения на машине:	77
Пояснение к уровням предупреждений	78
СОДЕРЖАНИЕ	
Содержание	79
ПРЕЗЕНТАЦИЯ	
Уважаемый покупатель!	80
Конструкция и функции	80
K6500 II	81
ЧТО ЕСТЬ ЧТО?	
Что есть что на режущем диске?	82
СРЕДСТВА ЗАЩИТЫ МАШИНЫ	
Общие сведения	83
РЕЖУЩИЕ ДИСКИ	
Общие сведения	85
Абразивные диски	86
Алмазные диски	87
Сегментированные диски	88
Транспортировка и хранение	88
СБОРКА И НАСТРОЙКИ	
Общие сведения	89
Проверка шпинделя и фланцевых шайб	89
Проверка втулки	89
Проверьте направление вращения режущего диска	89
Монтаж режущего диска	89
Кожух режущего диска	90
Реверсивный режущий узел	90
Подсоединение водяного охлаждения	91
Подача воды	91
дозировка воды	91
Сухая резка	91
ЭКСПЛУАТАЦИЯ	
Защитное оборудование	92
Общие меры предосторожности	92
Основные принципы работы	95
Транспортировка и хранение	99
ЗАПУСК И ОСТАНОВКА	
Перед началом работы	100
Запуск	100
Остановка	100
ТЕХНИЧЕСКОЕ ОБСЛУЖИВАНИЕ	
Общие сведения	101
График технического обслуживания	101
Чистка	101
Функциональная проверка	102

ТЕХНИЧЕСКИЕ ДАННЫЕ

Технические данные	103
Рекомендуемый абразивный и алмазный режущий диск, спецификации	103
ДЕКЛАРАЦИЯ СООТВЕТСТВИЯ ЕС	104
СХЕМА ЭЛЕКТРОПРОВОДКИ	
Схема электропроводки	105

ПРЕЗЕНТАЦИЯ

Уважаемый покупатель!

Спасибо за то, что Вы выбрали продукцию Husqvarna!

Надеемся, что Вы останетесь довольны Вашей машиной, и что она будет Вашим спутником на долгое время. Приобретение какого-либо из наших изделий дает право на профессиональную помощь по его ремонту и обслуживанию. Если машина приобретена не в одном из наших специализированных магазинов, узнайте адрес ближайшей сервисной мастерской.

Надеемся, что это руководство по эксплуатации окажется полезным. Проверьте, чтобы оно всегда было поблизости на рабочем месте. Выполняя требования инструкции (пользование, сервис, обслуживание и т.д.), Вы значительно продлите срок службы машины и поднимите ее вторичную стоимость. Когда Вы будете продавать Вашу машину, не забудьте передать инструкцию новому владельцу.

Более 300 лет инновационных разработок

Компания Husqvarna AB была основана в Швеции в 1689 году, когда король Карл XI постановил создать фабрику по изготовлению мушкетеров. Уже в то время был заложен фундамент инженерного мастерства, послуживший основой для разработки некоторых из лучших в мире изделий в таких областях, как охотничье оружие, велосипеды, мотоциклы, бытовые приборы, швейные машины и товары для использования вне помещений.

Husqvarna - мировой лидер в области силовых приборов для использования вне помещений - в лесном хозяйстве, организации парков, для ухода за газонами и садами, а также ренущего оборудования и алмазных инструментов для строительства и обработки камней.

Ответственность владельца

Ответственность за наличие у оператора достаточного объема знаний и навыков по технике безопасности при работе с машиной возлагается на владельца машины или работодателя. Руководителям и операторам необходимо прочитать содержащее Руководство оператора и понять его содержание. Они должны ознакомиться с:

- инструкциями по технике безопасности при работе с машиной;
- сферами применения и ограничениями для машины;
- порядком эксплуатации и технического обслуживания машины.

Использование данной машины может регулироваться внутренним законодательством. Перед пуском машины ознакомьтесь с правовыми актами, которые действуют на месте проведения работ.

Право, сохраняющееся за производителем

После публикации данного руководства компания Husqvarna может выпустить дополнительную информацию по безопасной эксплуатации данного изделия. Соблюдение безопасных методов эксплуатации является ответственностью владельца.

Husqvarna AB постоянно работает над разработкой своих изделий и поэтому оставляет за собой право на внесение изменений в форму и внешний вид без предварительных предупреждений.

Для получения информации и консультаций свяжитесь с нами через веб-сайт: www.husqvarna.com

Конструкция и функции

Данный продукт включен в ассортимент высокочастотного силового оборудования для резки, створления и пиления стен. Он предназначен для резания твердых материалов, например, камня или армированного бетона. Запрещается использовать эту машину для работ, не описанных в данном руководстве.

Для работы с данным устройством также требуется высокочастотная силовая станция (PP) Husqvarna.

Продукцию компании Husqvarna отличают высокие эксплуатационные характеристики, надежность, применение инновационных технологий, современные технические решения и экологичность. Для безопасной эксплуатации машины оператор должен внимательно прочитать данное руководство. Если вам требуется дополнительная информация, обратитесь к местному дилеру или в компанию Husqvarna.

Ниже описаны некоторые уникальные свойства приобретенного вами изделия.

K6500 II

- Устройство выдает высокую выходную мощность и может использовать как трехфазный, так и однофазный вход, что делает его универсальным и практичным.
- Машина снабжена двумя режимами охлаждения водой: влажная резка и сухая резка.
- Система Elgard - электронное устройство защиты от перегрузки. Оно позволяет избежать повреждений запасных частей машины и продлить их срок службы. Благодаря Elgard™ становится возможно определение момента достижения машиной предельной нагрузки. Индикатор нагрузки указывает пользователю, что в процессе пиления используется правильный уровень нагрузки, а также выдает предупреждение в случае возможности перегрева системы.
- Амортизаторы эффективно предохраняют руки от вибрации.
- Легкая, компактная и эргономичная конструкция облегчает транспортировку устройства.

ЧТО ЕСТЬ ЧТО?

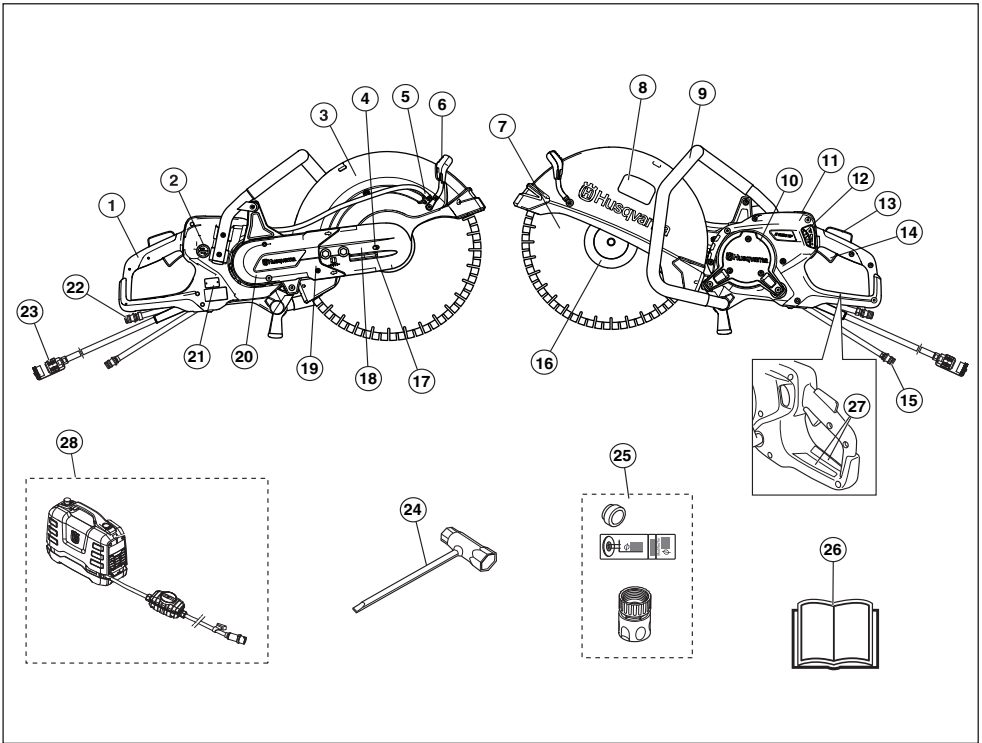

Что есть что на режущем диске?

- | | | | |
|----|---|----|--|
| 1 | Задняя ручка | 17 | Натяжитель ремня |
| 2 | Переключатель, охлаждение водой | 18 | Режущий узел |
| 3 | Кожух режущего диска | 19 | Режущая консоль |
| 4 | Замыкание на оси | 20 | Кожух ремня |
| 5 | Комплект для воды | 21 | Табличка данных |
| 6 | Ручка регулировки положения кожуха | 22 | Штуцер системы подачи воды, выходящий (обратный шланг) |
| 7 | Режущий диск (не поставляется) | 23 | Соединитель |
| 8 | Наклейка режущего оборудования | 24 | Универсальный ключ |
| 9 | Передняя ручка | 25 | Втулка, наклейка и муфты системы подачи воды |
| 10 | Контрольные люки | 26 | Руководство по эксплуатации |
| 11 | Дисплей | 27 | Информационная и предупреждающая наклейка |
| 12 | Кран подачи воды с ограничителем расхода | 28 | Требуется высокочастотный блок питания Husqvarna (не поставляется) |
| 13 | Рычаг блокировки курка газа | | |
| 14 | Курок газа | | |
| 15 | Штуцер системы подачи воды, входящий | | |
| 16 | Фланец, шпindel, втулка (см. инструкции в разделе 'Сборка и настройки') | | |

Общие сведения



ПРЕДУПРЕЖДЕНИЕ! Никогда не пользуйтесь машиной с дефектными элементами защиты. Если в результате этих проверок будут обнаружены неисправности, немедленно вызовите специалиста для ремонта.

В целях предотвращения случайного включения шага, описанные в данной главе, если не указано иное, следует выполнять после выключения двигателя и извлечения кабеля питания из розетки.

В данном разделе рассматриваются различные защитные приспособления машины, их работа, и приведены основные принципы и правила, которые необходимо соблюдать для обеспечения безопасной работы.

Рычаг блокировки курка газа и клапан ВКЛ/ВЫКЛ подачи воды

Рычаг блокировки курка газа служит для предотвращения случайного запуска и регулировки клапана вкл/выкл подачи воды.

При внятии стопора (1) в рукоятку (т.е. при обхвате рукоятки) он открывает клапан подачи воды и освобождает ручку газа (2).

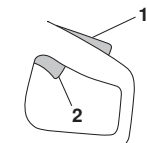

Когда ручка на рукоятке отпускается, курок газа и рычаг его блокировки возвращаются в исходное положение. В этом положении машина останавливается, а курок газа блокируется, в то время как клапан подачи воды возвращается в закрытое положение.

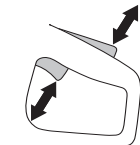

Проверка рычага блокировки курка газа

- Проверьте, чтобы переключатель был зафиксирован, когда его стопор находится в исходном положении.

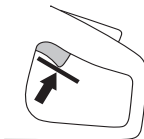

- Нажмите блокировочный рычаг газа и удостоверьтесь, что он возвращается в первоначальное положение при его отпуске.



- Убедитесь, что переключатель и его стопор движутся свободно, а возвратная пружина работает исправно.

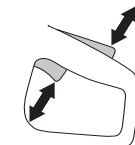

Газ и тормоз

Курок газа используется для запуска, торможения и регулировки работы газа.

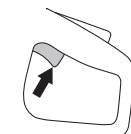

Проверка газа и тормоза

- Включите машину и увеличьте количество оборотов, затем отпустите курок газа и убедитесь, что мотор и режущий диск останавливаются в течение 10 секунд.



СРЕДСТВА ЗАЩИТЫ МАШИНЫ

Кожух режущего диска

Эта защита смонтирована над режущим диском и сконструирована с целью не допускать выбрасывания частей от диска или от заготовки на пользователя.

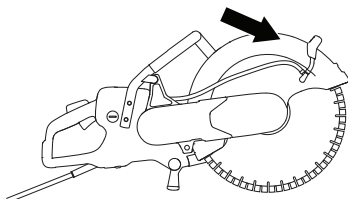

Проверка кожуха режущего диска



ПРЕДУПРЕЖДЕНИЕ! Перед запуском машины всегда проверяйте, чтобы кожух был правильно смонтирован. Проверьте также, чтобы режущий диск был правильно смонтирован и чтобы на нем не было повреждений. Поврежденный режущий диск может привести к травме людей. См. указания в разделе Сборка.

- Проверьте, чтобы щит был целым и чтобы на нем не было каких-либо трещин или деформаций.

Система гашения вибрации



ПРЕДУПРЕЖДЕНИЕ! Длительное воздействие вибрации оказывает вредное влияние на кровеносные сосуды и может вызвать расстройства нервной системы у людей с нарушенным кровообращением. В случае появления симптомов вредного влияния вибрации на организм, следует обратиться к врачу. Примером таких симптомов могут быть отсутствие чувствительности, "зуд", "покалывание", боль, потеря или уменьшение обычной силы, изменение цвета и поверхности кожи. Обычно подобные симптомы проявляются на пальцах, руках или запястьях. Эти симптомы увеличиваются при холодной температуре.

- Ваша машина оснащена системой гашения вибрации на рукоятках, сконструированной для максимального удобного пользования без вибрирования машины.
- Система виброгашения машины снижает уровень вибрации передаваемый от двигателя или режущего оборудования на рукоятки.

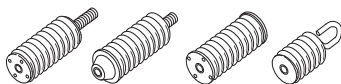

Проверка системы гашения вибрации



ПРЕДУПРЕЖДЕНИЕ! Мотор должен быть выключен, а соединитель отключен от силового блока.

- Регулярно проверяйте узел гашения вибрации после образования трещин в материале и деформации. Заменяйте их, если они повреждены.
- Удостоверьтесь, что гаситель вибрации надежно закреплен между двигателем и узлом рукояток.

РЕЖУЩИЕ ДИСКИ

Общие сведения



ПРЕДУПРЕЖДЕНИЕ! Режущий диск может сломаться и причинить серьезные для пользователя травмы.

Производитель режущих дисков предоставляет предупреждения и рекомендации по использованию и правильному уходу за режущими дисками. Эти предупреждения поставляются в комплекте с режущими дисками.

Используйте только режущие диски, соответствующие государственным или региональным стандартам/ нормативам, например: EN 13236, или EN 12413, или ANSI B7.1.

Необходимо выполнять проверку режущих дисков перед установкой, а также регулярно во время эксплуатации. Осматривайте диск на наличие трещин, отколовшихся фрагментов (алмазные диски) и отломившихся частей. Не используйте поврежденные режущие диски.

Проверяйте целостность каждого нового режущего диска путем его вращения на максимальной скорости в течение примерно 1 минуты.

Режущие диски Husqvarna соответствуют требованиям имеющихся резчиков.

- Режущие диски имеются в двух основных исполнениях; абразивные и алмазные.

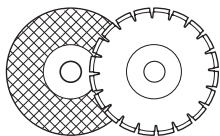

- Режущие диски высокого качества чаще всего наиболее экономичны. Режущие диски более низкого качества часто обладают худшей режущей способностью и срок их службы короче, в результате чего их эксплуатационная стоимость будет по отношению к количеству разрезаемого материала выше.
- Следите за тем, чтобы на машине была использована правильная посадочная втулка. См. указания в разделе Монтаж режущего диска.

Соответствующие режущие диски

Режущие диски	
Абразивные диски	Да*
Алмазные диски	Да
Сегментированные диски	Нет

Для получения более подробной информации см. раздел «Технические данные».

*Без воды

Режущие диски для различных материалов



ПРЕДУПРЕЖДЕНИЕ! Никогда не пользуйтесь режущим диском для материала, для которого он не предназначен.

Запрещается использовать алмазные диски для резки пластмассовых материалов. Пластмасса может расплавиться под воздействием тепла, образующегося при резании, и прилипнуть к режущему диску, что станет причиной отдачи.

В процессе резки металла возможно искрообразование, которое может привести к возникновению пожара. Не пользуйтесь машиной при работе в зоне с наличием воспламеняющихся веществ или газов.

Следуйте инструкциям, прилагающимся к режущему диску, в которых указываются его сферы применения, а если у вас возникнут сомнения, обратитесь за консультацией к вашему поставщику.

	Бетон	Металл	Пластмасса	Чугун
Абразивные диски*	X	X	X	X
Алмазные диски	X	X*	----	X*

* Только специальные диски.

РЕЖУЩИЕ ДИСКИ

Ручные высокоскоростные станки



ПРЕДУПРЕЖДЕНИЕ! Никогда не пользуйтесь режущим диском с маркировкой для более низких оборотов, чем обороты Вашего резчика. Пользуйтесь только режущими дисками, предназначенными для переносных высокоскоростных резчиков.

- Многие режущие диски, которые по размеру подходят для установки на этот ручной резчик, предназначены для стационарных пил и имеют более низкую номинальную частоту вращения, чем требуется для этой ручной пилы. Категорически запрещается использовать на этой пиле режущие диски с более низкой номинальной частотой вращения.
- Наши режущие диски изготовлены для высокоскоростных ручных резчиков.
- Режущий диск должен быть отмечен маркировкой с тем же или более высоким количеством оборотов, что и на резчике.

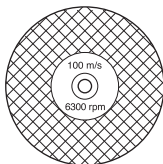

Вибрации в диске

- диск может стать некруглым и вибрировать, если будет прилагаться очень высокое давление подачи.
- Более низкое давление подачи может остановить вибрацию. В ином случае замените диск.

Абразивные диски



ПРЕДУПРЕЖДЕНИЕ! Не используйте воду при выполнении работ с использованием абразивных дисков. При контакте абразивных дисков с водой или влажной средой эффективность работы снижается, что повышает риск их разрушения.

- Режущий материал в абразивных дисках состоит из шлифующих зерен, скрепленных вместе органическим скрепляющим средством. В основании "Усиленных режущих дисков" лежит текстильный или волокнистый материал, не допускающий разламывания на максимальных оборотах, если диск даст трещину или будет поврежден.

- Характеристики режущего диска определяются типом и размером шлифующих частиц, а также типом и твердостью скрепляющего средства.
- Следите за тем, чтобы на диске не было трещин и других повреждений.

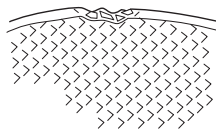

- Проверьте абразивный диск, подвесив его на пальце и слегка ударив по нему ручкой отвертки или другим подобным предметом. Если звук диска не дает полного звучания, значит диск поврежден.

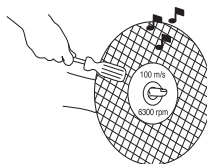

- Запрещается использовать режущие диски, имеющие повреждения. Перед каждым использованием осматривайте режущие диски на наличие сколов и трещин. В случае падения электроинструмента или режущего диска проверьте его на наличие повреждений или замените неповрежденным режущим диском. После проверки и установки режущего диска встаньте вместе с посторонними наблюдателями параллельно вращающемуся режущему диску и оставьте электроинструмент работать с максимальной скоростью без нагрузки в течение 1 минуты. Поврежденный режущий диск обычно ломается за этот промежуток времени.
- Запрещается использовать изношенные армированные режущие диски от более крупных электроинструментов. Режущие диски, предназначенные для более крупного электроинструмента, не выдерживают более высокой частоты вращения инструмента меньших размеров и могут лопнуть.

Абразивные диски для различных материалов

Тип диска	Материал
Диск для бетона	Бетон, асфальт, камень, кирпичная стена, чугун, алюминий, медь, латунь, кабели, резина, пластмасса и т.д.
Диск для металла	Сталь, стальные сплавы и другие твердые металлы.

РЕЖУЩИЕ ДИСКИ

Алмазные диски

Общие сведения



ПРЕДУПРЕЖДЕНИЕ! Запрещается использовать алмазные диски для резки пластмассовых материалов. Пластмасса может расплавиться под воздействием тепла, образующегося при резании, и прилипнуть к режущему диску, что станет причиной отдачи.

При использовании алмазные диски сильно нагреваются. Перегрев диска является результатом его неправильного использования. Это может привести к деформации и стать причиной материального ущерба и травм.

В процессе резки металла возможно искрообразование, которое может привести к возникновению пожара. Не пользуйтесь машиной при работе в зоне с наличием воспламеняющихся веществ или газов.

- Алмазные диски состоят из стального основания с сегментами, содержащими промышленный алмаз.
- Алмазные режущие диски более экономичны в использовании на одну рабочую операцию, не требуют столь частой замены и сохраняют постоянную глубину пиления.
- При пользовании алмазными режущими дисками, следите за тем, чтобы они вращались в направлении, указанном стрелкой на диске.

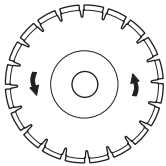

Алмазные лезвия для различных материалов

- Алмазные режущие диски с успехом можно использовать при пилении кирпичной кладки, бетона с арматурой и других скрепленных материалов.
- Алмазные режущие диски имеют несколько степеней твердости.
- Для резки металла рекомендуется использовать специальные лезвия. Обращайтесь за помощью к дилеру при выборе продукции.

Затачивание алмазных дисков

- Всегда пользуйтесь только заточенным режущим алмазным диском.
- Алмазные диски становятся тупыми при использовании неправильного давления подачи или при пилении определенного материала, как например бетона с сильной арматурой. Работа с тупым алмазным режущим диском приводит к чрезмерному нагреванию, что в свою очередь может привести к отделению алмазных сегментов.
- Чтобы заточить алмазный диск, разрежьте мягкий материал, например песчаник или кирпич.

Охлаждение алмазных дисков

- В процессе резания происходит нагрев алмазного диска под воздействием трения. Если произойдет перегрев диска, это может привести к ослаблению крепления диска или к появлению трещин на центральной части диска.

Алмазные режущие диски для сухой резки

- Несмотря на то, что для охлаждения не требуется вода, необходимо охлаждать диски, предназначенные для сухой резки, с помощью потока воздуха. По этой причине диски, предназначенные для сухой резки, рекомендуется использовать только для резания в прерывистом режиме. Во время резания необходимо извлекать режущий диск из пропила каждые несколько секунд, чтобы дать ему охладиться за счет вращения в воздухе без нагрузки.

Алмазные режущие диски для влажного резания

- Алмазные диски для влажной резки должны использоваться с водяным охлаждением центральной части и режущей кромки диска. Запрещается использовать режущие диски, предназначенные для влажной резки, без водяного охлаждения.
- Использование дисков для влажной резки без водяного охлаждения приведет к чрезмерному нагреву, который станет причиной ухудшения эксплуатационных характеристик, серьезных повреждений диска и повышенного риска травм.
- Вода охлаждает лезвие и увеличивает срок его службы, а также снижает образование пыли.

РЕЖУЩИЕ ДИСКИ

Сегментированные диски



ПРЕДУПРЕЖДЕНИЕ! Ни в коем случае не пользуйтесь режущими дисками с зубцами, такими как диски для резки дерева, круглые сегментированные диски, диски с твердосплавными сегментами и т. д. В этом случае существенно повышается риск отдачи, и режущие пластины из твердых сплавов могут оторваться и разлететься на высокой скорости. Небрежность может привести к серьезным травмам или даже смерти.

Государственные нормы предписывают применять другой тип защиты при использовании дисков с твердосплавными сегментами - так называемой круговой защиты. Резчики (описываемые в настоящем документе) используют абразивные или алмазные диски и имеют другую систему защиты, которая не обеспечивает той степени безопасности, которую имеют станки с дисками для резки дерева.



Использование на данном устройстве дисков с твердосплавным режущим полотном является нарушением нормативов техники безопасности работ.

Husqvarna подтверждает, что по причине неотложности обстоятельств и опасности работ, выполняемых во время тушения пожаров и проведения спасательных операций, высококвалифицированные специалисты силовых структур по государственной безопасности, а также пожарные, могут использовать этот торцовочный станок с установленными на нем дисками с твердосплавным режущим полотном в определенных аварийных ситуациях из-за способности таких дисков разрезать множество разнотипных преград и материалов при отсутствии времени на смену лезвий или станков. В случае использования этого торцовочного станка необходимо все время помнить о том, что диски с твердосплавным режущим полотном более подвержены отдаче, чем абразивные или алмазные лезвия в случае ненадлежащего использования. Кроме того, диски с твердосплавным режущим полотном могут приводить к выбросу частиц разрезаемого материала.

По этим причинам, торцовочный станок с установленным на нем дисками с твердосплавным режущим полотном должен использоваться только высококвалифицированными специалистами силовых структур государственной безопасности, которые осознают риски, связанные с таким применением станка, и только в тех неотложных обстоятельствах, когда другие инструменты кажутся неэффективными и непродуктивными для тушения пожара или проведения спасательной операции. Торцовочный станок с установленным на нем дисками с твердосплавным режущим полотном, ни в коем случае не должен использоваться для резки дерева при выполнении работ, не связанных со спасением жизни. Для этих целей наиболее подходящим инструментом является цепная или циркулярная пила.

Транспортировка и хранение

- Не храните и не транспортируйте резчик со смонтированным на нем режущим диском. Все режущие диски после пользования должны быть сняты с резчика и храниться надлежащим образом.
- Храните режущий диск сухим, чтобы он не был подвержен заморозкам. Будьте особенно осторожны с абразивными дисками. Абразивные диски должны храниться на плоской горизонтальной поверхности. Хранение абразивного диска во влажном состоянии приводит к нарушению баланса, вследствие чего происходят повреждения.
- Проверяйте визуально диски на наличие повреждений при транспортировке или хранении.

Общие сведения



ПРЕДУПРЕЖДЕНИЕ! Всегда вытягивайте штекер контакта из его разъема перед чисткой, обслуживанием или монтажом.

Режущие диски Husqvarna соответствуют требованиям имеющихся резчиков.

Проверка шпинделя и фланцевых шайб

При замене диска новым проверьте фланцевые шайбы и шпиндель.

- Убедитесь, что резьба шпинделя не повреждена.
- Убедитесь, что контактные поверхности диска и фланцевых шайб не повреждены и не загрязнены, соответствуют необходимым размерам и свободно вращаются на шпинделе.

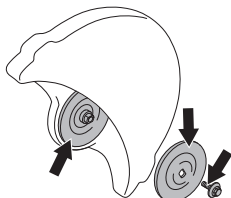

Используйте только фланцевые шайбы, поставляемые компанией Husqvarna, мин. диаметр 105 мм/4,1 дюйма.

Проверка втулки

Втулки оправки применяются для совмещения устройства с центральным отверстием режущего диска. Пластина на щитке диска указывает, какая втулка была собрана на заводе.

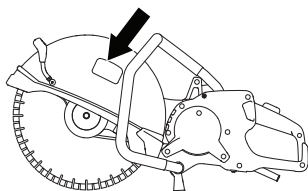

- Убедитесь в том, что расположение втулки на шпинделе машины совпадает с центральным отверстием режущего диска.

Используйте только втулки производства компании Husqvarna. Эти втулки разработаны специально для вашего ручного резчика.

Проверьте направление вращения режущего диска

- При использовании алмазными режущими дисками, следите за тем, чтобы они вращались в направлении, указанном стрелкой на диске. Направление вращения машины показано стрелками на лапке для диска.

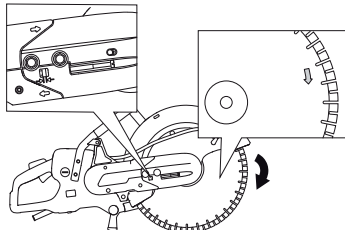

Монтаж режущего диска

- диск накладывается на втулку между внутренней фланцевой шайбой (A) и фланцевой шайбой (B). Фланцевая шайба поворачивается вокруг так, чтобы она подошла на ось.

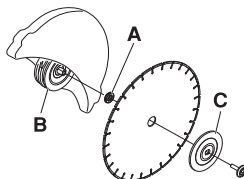

- Закрепите вал. Вставьте инструмент в отверстие на режущем узле и поверните диск, чтобы его заблокировать.

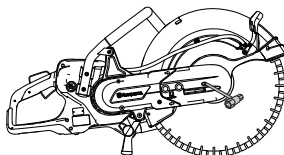

- Винт, которым закреплен режущий диск должен быть затянут с усилием в 25 Нм.

Кожух режущего диска

Кожух режущего диска должен быть установлен таким образом, чтобы его задняя часть прилегала к заготовке. Отбрасываемые частицы и искры от перерезаемого будут тогда собираться кожухом и отводиться в сторону от пользователя.

Щиток диска заблокирован фрикционным стопором.

- Нажмите на концы щитка, расположенные по краям обрабатываемой детали, или настройте расположение щитка с помощью регулировочной рукоятки. На резчике всегда должен быть смонтирован кожух.

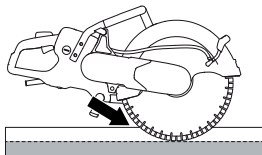

Реверсивный режущий узел

Машина оснащена реверсивным режущим узлом, с помощью которого резку можно проводить вблизи стены или на уровне земли. Ограничение задается толщиной щитка для диска.

Существует большой риск отдачи при резке по причине обратного хода режущего диска. Режущий диск уходит дальше от центра машины. Это означает, что рукоятка и режущий диск перестают находиться на одной прямой. Машину сложнее удерживать в том случае, если диск заклинило или он застрял в опасной зоне отдачи. Дополнительные сведения см. в подразделе "Отдача" раздела "Эксплуатация".

Некоторые полезные эргономичные функции машины также могут быть небезопасны. Резку с применением реверсивного режущего узла следует проводить исключительно для выполнения разрезов, которые невозможно выполнить обычным образом.

- Сначала отпустите два болта, а затем регулировочный винт, чтобы ослабить натяжение ремня.

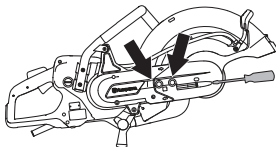

- Теперь отверните болты и снимите кожух ремня.

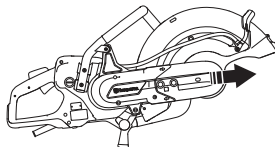

- Отсоедините водяной шланг и рукоятку от защитного кожуха режущего диска (А). Снимите упор (В).
- Режущая головка теперь освобождена и может быть снята с инструмента. Снимите ремень со шкива.

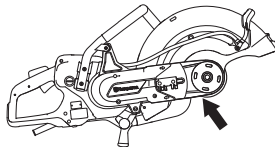

- Поверните корпус подшипника в противоположном направлении и снимите упор.

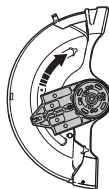

- Подсоедините режущий узел к другой стороне режущей консоли.

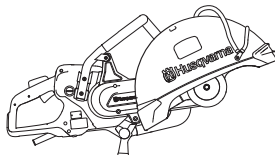

- Смонтируйте кожух ременной передачи на реверсивном режущем узле.
- Затяните приводной ремень. См. указания в разделе "Техническое обслуживание".
- Установите ниппель шланга подачи воды и сам шланг на верхнюю сторону кожуха режущего диска.

СБОРКА И НАСТРОЙКИ

Подсоединение водяного охлаждения

Подсоедините водяной шланг к трубопроводу. См. минимальный допустимый расход воды в 'Технических данных'. Обратите внимание на то, что ниппель шланга машины оснащен фильтром.

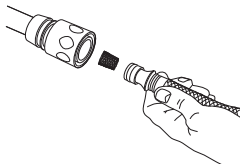

Подача воды

При нажатии рычага блокировки курка газа (1) клапан подачи воды открывается.

Клапан подачи воды остается в открытом положении, а рычаг блокировки курка газа (1) остается нажатым до тех пор, пока удерживается нажатым курок газа (2).

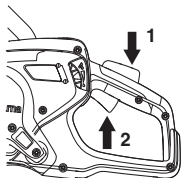

Дозировка воды

Поток воды можно регулировать во время работы большим пальцем.

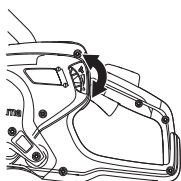

для максимального срока службы лезвия, поток воды должен быть обильным.

ВНИМАНИЕ! Давление и расход воды чрезвычайно важны для охлаждения и долгого срока службы диска. Несоблюдение процедуры охлаждения снижает срок службы диска.

Сухая резка

- Поверните переключатель справа на 180°, чтобы изменить направление охлаждающей жидкости.

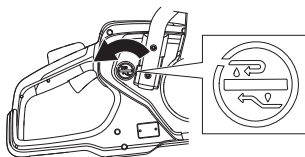

- Остановите расход воды с помощью ручки слева. Теперь охлаждающая жидкость будет идти через обратный шланг.

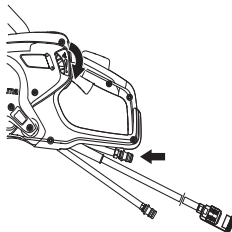

Защитное оборудование

Общие сведения

Никогда не пользуйтесь машиной в ситуации, при которой вы не сможете позвать на помощь при несчастном случае.

Средства защиты оператора

Во время работы с машиной вы должны использовать специальные одобренные средства защиты. Средства личной защиты не могут полностью исключить риск получения травмы, но при несчастном случае они снижают тяжесть травмы. Обращайтесь за помощью к дилеру при подборе средств защиты.



ПРЕДУПРЕЖДЕНИЕ! При использовании продукта, который режет, точит, бурит, шлифует или придает материалу необходимую форму, могут образовываться пыль и испарения, содержащие опасные химические вещества. Необходимо определить характер материала, подлежащего обработке, и использовать специальную дыхательную маску. Продолжительное воздействие шума дает неизлечимое ухудшение слуха. Всегда пользуйтесь, поэтому, специальными наушниками. Всегда следите за предупреждающими сигналами или криком, когда пользуетесь защитными наушниками. Снимайте наушники сразу же после того, как будет остановлен двигатель.

Всегда используйте:

- Специальный защитный шлем
- Защитные наушники
- Проверенные защитные очки. При пользовании маской следует пользоваться также одобренными защитными очками. Под одобренными защитными очками подразумеваются очки, отвечающие нормативам ANSI 387.1 для США или EN 166 для стран ЕН. Маска должна соответствовать стандарту EN 1731.
- Респиратор
- Прочные перчатки с нескользящим хватом.
- Плотно прилегающая и удобная одежда, не стесняющая свободу движений. При резке образуются искры, которые могут привести к возгоранию одежды. Компания Husqvarna рекомендует использовать одежду из огнестойкого хлопка или плотной хлопчатобумажной ткани. Не надевайте

одежду, изготовленную из таких материалов, как нейлон, полиэстер или искусственный шелк. При возгорании такие материалы плавятся и прилипают к коже. Не носите короткие шорты.

- Сапоги со стальным носком и с нескользящей подошвой.

Прочее защитное оборудование



ПРЕДУПРЕЖДЕНИЕ! При работе с машиной могут возникать искры, способные стать причиной пожара. Всегда держите под рукой средства для тушения пожара.

- Огнетушитель
- Средства оказания первой медицинской помощи.

Общие меры предосторожности



ПРЕДУПРЕЖДЕНИЕ! В этом разделе рассматриваются основные правила безопасности при работе с машиной. Однако данная информация никогда не может заменить подготовки и практического опыта профессионального пользователя. Внимательно изучите это Руководство и убедитесь, что Вам понятны его инструкции, до начала использования инструмента. Также перед эксплуатацией машины рекомендуется провести инструктаж с демонстрацией для операторов. Помните, что именно вы - оператор - в случае аварии или непредвиденных обстоятельств несете ответственность за причинение ущерба людям или их собственности. Машину необходимо содержать в чистоте. Знаки и наклейки должны быть хорошо видны.

Сохраните под рукой все правила и описания мер предосторожности для последующего использования.

Под словом «электроинструмент» в данном документе понимается электрический инструмент, работающий от сети (проводной) либо от батареи (беспроводной).

Безопасность рабочего места

- Рабочее место должно содержаться в чистоте и быть хорошо освещено. В темных или захламленных помещениях более высока вероятность несчастных случаев.

ЭКСПЛУАТАЦИЯ

- Не пользуйтесь электроинструментами во взрывоопасной атмосфере, например в присутствии легковоспламеняющихся жидкостей, газов или пыли. В электроинструментах создаются искры, которые могут воспламенить пыль или пары жидкостей.
- Не позволяйте детям и посторонним наблюдателям приближаться к вам во время использования электроинструмента. Это может отвлечь ваше внимание и привести к потере контроля.
- Не пользуйтесь в неблагоприятных погодных условиях. Например в сильный туман, дождь, сильный ветер, при большом холоде и т.д. Эксплуатация машины при плохой погоде утомительна и может привести к возникновению опасных ситуаций, например, из-за скользких поверхностей.
- Убедитесь в том, что отрезаемый материал не упадет и не вызовет повреждений, когда Вы работаете с машиной. Будьте особенно осторожны при работе на склонах.
- При работе с электроинструментом во влажном месте используйте источник тока, защищенный прерывателем от электрического замыкания на землю. Использование прерывателя при электрическом замыкании на землю снижает риск поражения током.
- Проверьте, чтобы кабель и кабель удлинитель были целы и в хорошем состоянии. Не пользуйтесь машиной с поврежденным шнуром, а сдайте ее в авторизованную мастерскую на ремонт. При использовании кабеля меньше стандартного размера возникает риск перегрева и снижения мощности машины.
- Машина должна подключаться к заземленной розетке. Проверьте, чтобы напряжение в сети совпадало с напряжением, указанным на табличке на машине.
- Следите за тем, чтобы, когда Вы начинаете пользоваться машиной, шнур был сзади Вас, чтобы он не был поврежден.



ПРЕДУПРЕЖДЕНИЕ! Безопасное расстояние до резчика должно быть 15 метров. На Вас лежит ответственность за то, чтобы в зоне работы не было животных и наблюдателей. Не начинайте резку, пока зона работы не будет свободной и пока Вы не будете устойчиво стоять.



ПРЕДУПРЕЖДЕНИЕ! Не мойте машину под напором, т.к. вода может попасть в систему зажигания или двигатель и привести к повреждению машины или вызвать короткое замыкание.

Техника электробезопасности

- Избегайте контакта любых частей тела с заземленными поверхностями, такими как трубы, батареи отопления, кухонные плиты и холодильники. Заземление тела увеличивает риск поражения электрическим током.
- Не подвергайте электроинструмент воздействию воды или высокой влажности. Попадание воды внутрь электроинструмента также увеличивает риск поражения электротоком.
- Используйте шнур электроинструмента только по прямому назначению. Никогда не носите и не тяните электроинструмент за шнур и не дергайте за него, чтобы выключить инструмент из розетки. Держите шнур вдали от источников тепла, маслянистых веществ, а также острых и движущихся предметов. Эксплуатация поврежденного или запутанного шнура увеличивает риск поражения электротоком.
- При работе с электроинструментом вне помещения используйте специальный удлинительный шнур для наружных работ. Это позволит снизить риск поражения током.
- При работе с электроинструментом во влажном месте используйте источник тока, защищенный прерывателем от электрического замыкания на землю. Использование прерывателя при электрическом замыкании на землю снижает риск поражения током.
- Проверьте, чтобы кабель и кабель удлинитель были целы и в хорошем состоянии. Не пользуйтесь машиной с поврежденным шнуром, а сдайте ее в авторизованную мастерскую на ремонт. При использовании кабеля меньше стандартного размера возникает риск перегрева и снижения мощности машины.
- Машина должна подключаться к заземленной розетке. Проверьте, чтобы напряжение в сети совпадало с напряжением, указанным на табличке на машине.
- Следите за тем, чтобы, когда Вы начинаете пользоваться машиной, шнур был сзади Вас, чтобы он не был поврежден.

Личная безопасность

- При работе с электроинструментом будьте бдительны, следите за своими действиями и руководствуйтесь здравым смыслом. Не используйте электроинструмент, если вы устали или находитесь под воздействием наркотических средств, алкоголя или лекарств. Малейшая невнимательность может обернуться серьезными физическими травмами.
- Пользуйтесь средствами индивидуальной защиты. Всегда надевайте средства защиты глаз. Специальные средства защиты, такие как респиратор, несскользящая защитная обувь, каска и защитные наушники, существенно снижают риск получения травм.
- Одевайтесь соответственно. Не надевайте очень просторную одежду или ювелирные украшения. Не допускайте попадания волос, одежды и перчаток в движущиеся части инструмента. Слишком просторная одежда, ювелирные украшения и длинные волосы могут застрять в движущихся частях.
- Примите меры по предотвращению случайного включения. Прежде чем подключать инструмент к источнику питания, брать его в руки или переносить, убедитесь, что выключатель питания находится в положении OFF (ВЫКЛ). Не переносите электроинструменты, держа

ЭКСПЛУАТАЦИЯ

- палец на выключателе питания, а также включенные электроинструменты — это может привести к несчастному случаю.
- Уберите все гаечные и регулировочные ключи, прежде чем включать питание. Ключ, оставленный на движущейся части электроинструмента, может стать причиной несчастного случая.
- Не прикладывайте слишком больших усилий. Всегда соблюдайте правильную дистанцию и балансировку. Это обеспечит вам наилучший контроль электроинструмента в непредвиденных ситуациях.
- Если электроинструмент оборудован дополнительными устройствами для сбора и удаления пыли, убедитесь, что они подключены и правильно используются. Эти устройства способствуют снижению опасностей, связанных с наличием пыли.
- Сохраняйте дистанцию от дисков при работающем двигателе.

- Используйте электроинструменты, запчасти, наконечники и т.п. в соответствии с данными правилами, принимая во внимание условия работы и специфику выполняемой задачи. Использование электроинструментов для выполнения операций, на которые они не рассчитаны, может привести к возникновению опасных ситуаций.



ПРЕДУПРЕЖДЕНИЕ! Любые изменения оригинальной конструкции культиватора без разрешения производителя запрещены. Используйте только оригинальные запасные части. Внесение неразрешенных изменений и/или использование нереконструированных приспособлений может привести к серьезной травме или даже к смертельному исходу для пользователя или других лиц.

- Убедитесь, что в зоне резки и в обрабатываемом материале нет никаких труб или электрических кабелей.
- Всегда проверяйте и отмечайте маршруты прокладки газовых труб. Работа с инструментом вблизи газовых труб представляет большую опасность. При работе в местах с потенциальной возможностью воспламенения убедитесь, что инструмент не искрит. Не теряйте бдительности. Небрежность может привести к серьезным травмам или даже смерти.
- Щит режущего оборудования всегда должен быть смонтирован на станке когда он работает.

Обслуживание

- Ремонт электроинструментов должен производиться квалифицированным специалистом и только с использованием оригинальных запасных частей. Это гарантирует сохранность электроинструмента.

Всегда руководствуйтесь здравым смыслом

Невозможно предвидеть все ситуации, которые могут возникнуть перед Вами. Необходимо соблюдать осторожность и руководствоваться здравым смыслом. Если вы в какой-либо ситуации почувствуете себя неуверенно, обратитесь за советом к специалисту. Спросите вашего дилера, спросите совета в специализированной мастерской или у опытного пользователя. Избегайте использования, для которого вы не считаете себя достаточно подготовленными!

Использование и уход за электроинструментом

- Не перегружайте электроинструмент. Убедитесь, что он предназначен для выполнения конкретной задачи. Правильно выбранный электроинструмент сделает свою работу лучше и безопаснее, если использовать технические характеристики, на которые он рассчитан.
- Не пользуйтесь электроинструментом, если его выключатель питания не работает. Такой инструмент представляет опасность и подлежит обязательному ремонту.
- Храните неиспользуемые электроинструменты в недоступном для детей месте и не позволяйте работать с инструментом лицам, не ознакомленным с ним и с данными правилами техники безопасности. Электроинструменты в руках неопытных пользователей являются источником опасности.
- Держите электроинструменты в исправном состоянии. Регулярно проверяйте, не застревают ли движущиеся части и не смежаются ли они со своего нормального положения; все ли части исправны, а также другие условия, влияющие на работу электроинструмента. В случае обнаружения какой-либо неисправности устраните ее перед использованием инструмента. Многие несчастные случаи возникают из-за недостаточно тщательного ухода за электроинструментами.
- Держите режущие инструменты острыми и чистыми. Исправные режущие инструменты с острыми режущими краями меньше подвержены поломкам и более просты в управлении.

Основные принципы работы



ПРЕДУПРЕЖДЕНИЕ! Не наклоняйте резчик в сторону, это может привести к застреванию диска или к его поломке, что в свою очередь может привести к травме людей.

Всячески избегайте резки только боковой стороной диска, в таком случае он почти точно будет поврежден или сломан, что может привести к большим повреждениям. Пользуйтесь только режущей частью.

Резка пластмассового материала алмазным диском может вызвать отдачу, когда материал начнет плавиться по причине высокой температуры, возникающей при резке, и будет налипать на диск. Ни в коем случае не используйте алмазные диски для резки пластиковых материалов!

В процессе резки металла возможно искрообразование, которое может привести к возникновению пожара. Не пользуйтесь машиной при работе в зоне с наличием воспламеняющихся веществ или газов.

- Машина предназначена для резки с помощью абразивных или алмазных дисков, рассчитанных на использование со скоростными ручными машинами. Машину не следует использовать с дисками любых других типов и для резки любого другого типа.
- Проверяйте также, чтобы режущий диск был правильно смонтирован и чтобы на нем не было повреждений. См. указания в разделах "Режущие диски" и "Сборка и настройка".
- Убедитесь, что в рассматриваемом случае во время работы применяется подходящий режущий диск. См. указания в разделе "Режущие диски".
- Запрещается резать материалы, содержащие асбест.
- Держите пилу обеими руками; крепко удерживайте инструмент, обхватив рукоятки пальцами. Держите правую руку на задней рукоятке, а левую — на передней. Держась за переднюю рукоятку, не выходите за пределы покрытой изоляцией зоны обхвата. Таким захватом должны пользоваться все операторы, независимо от ведущей руки (левша или правша). Ни в коем

случае не используйте резчик, удерживая его только одной рукой.

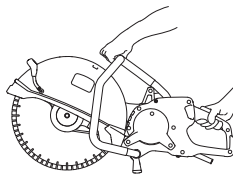

- Стойте параллельно режущему диску. Избегайте находиться прямо позади диска. В случае отдачи пила переместится вдоль плоскости режущего диска.



- Если режущий диск застревает в резе, или в случае прерывания резки отпустите дроссель и дождитесь остановки режущего диска. Запрещается извлекать режущий диск из реза, пока он не остановится, т.к. это может привести к отдаче.
- Находитесь на расстоянии от резчика, когда двигатель работает.
- Не оставляйте машину с работающим двигателем без присмотра.
- Не передвигайте машину, если резчик вращается.
- Никогда не опускайте электроинструмент до тех пор, пока насадка не остановится полностью. (В зависимости от регулировки кожуха режущий диск может касаться земли в положении покоя.)
- Кожух режущего диска должен быть установлен таким образом, чтобы его задняя часть прилежала к заготовке. Отбрасываемые частицы и искры от перерезаемого будут тогда собираться кожухом и отводиться в сторону от пользователя. Кожухи диска во время работы машины должны быть установлены.

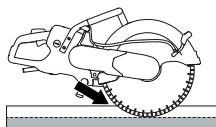

- Никогда не выполняйте резку в зоне отдачи лезвия. См. указания в разделе "Отдача".
- Сохраняйте хорошее равновесие и надежную опору ног.

ЭКСПЛУАТАЦИЯ

- Никогда не пилите выше высоты плеч.
- Проявляйте особую осторожность при вырезании 'окна' в существующей стене или других слепых зонах. Выступающий режущий диск может перерезать трубопроводы подачи газа или воды, электрическую проводку или предметы, которые могут вызвать отдачу.
- Не выполняйте пропиливание, стоя на лестнице. Используйте платформу или леса, если резка выполняется выше уровня плеч.

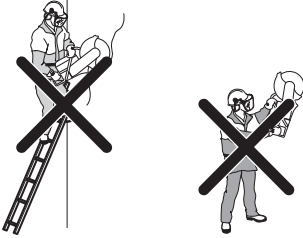

- Не прикладывайте чрезмерных усилий.
- Вы должны стоять на удобном расстоянии от заготовки.
- Вы всегда должны находиться в надежном и устойчивом рабочем положении.
- Проверяйте, чтобы диск не оказался в контакте с каким-либо предметом, когда Вы будете включать машину.
- На высокой скорости вращения (на полной скорости) резку при помощи режущих дисков следует осуществлять с особой осторожностью. Поддерживайте максимальную скорость вращения до завершения процесса резки.
- Машина должна работать без давления или усилия, направленного на диск.
- Водите резчик на одной линии с режущим диском. Боковое давление может испортить режущий диск, что очень опасно.



- Переводите диск медленно вперед и назад, чтобы контактная поверхность между диском и материалом, который Вы режете, была небольшой. Это позволит сохранять

температуру диска низкой и делать резку эффективной.

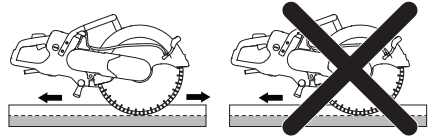

ЭКСПЛУАТАЦИЯ

Мягкий запуск и защита от чрезмерной нагрузки

Станок оснащен системой мягкого запуска с электронным управлением и системой предохранения от перегрузки.

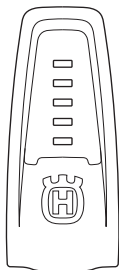

Индикация машины	Причина	Возможные действия
1 лампа зеленого цвета:	Указывает на то, что инструмент подключен к силовому блоку и готов к использованию.	
	Мощность на выходе составляет менее 70% от максимальной доступной при использовании мощности.	
2 лампы зеленого цвета:	Мощность на выходе составляет от 70% до 90% от максимальной доступной при использовании мощности.	
3 лампы зеленого цвета:	Оптимальная скорость резки.	
	Мощность на выходе составляет более 90% от максимальной доступной мощности.	
3 лампы зеленого цвета и 1 лампа желтого цвета:	Инструмент находится под нагрузкой, поэтому мощность на выходе снижается.	Снизьте нагрузку для достижения оптимальной скорости резки.
3 лампы зеленого цвета, 1 лампа желтого цвета и 1 лампа красного цвета:	Система начинает перегреваться.	Снизьте нагрузку или увеличьте охлаждение мотора и силового блока.
Все лампы включены или мигают:	Система перегрелась и может остановиться в любой момент.*	Снизьте нагрузку или увеличьте охлаждение мотора и силового блока.
	Снижение мощности:	Охлаждение мотора можно улучшить, увеличив объем охлаждающей жидкости или воспользовавшись водой более низкой температуры.
	Автоматическое снижение максимальной доступной мощности. Снижение мощности служит для предотвращения перегрева и автоматического выключения системы.	Охлаждение силового блока можно улучшить, заменив воздушный фильтр или поместив силовой блок в место с более низкой температурой окружающей среды.

* В случае если система отключилась вследствие перегрева, лампы продолжают мигать, пока система не охладится и не будет готова к перезагрузке.

При застревании режущего диска, электронное оборудование немедленно отключает подачу питания.

ЭКСПЛУАТАЦИЯ

Сбор пыли

Устройство оснащено комплектом с функцией экономного распыления воды, обеспечивающим максимальное подавление пыли.

По возможности используйте диски для влажной резки с водяным охлаждением для оптимального подавления пыли. См. указания в разделе "Режущие диски".

Отрегулируйте поток воды с помощью крана для связывания пыли, образующейся при резке. Объем воды зависит от типа выполняемых работ.

Если водяные шланги отсоединились от источников подачи воды, это означает, что давление воды в источнике, к которому подключена машина, слишком высоко. См. указания в разделе "Технические данные" относительно рекомендуемого давления воды.

Отдача



ПРЕДУПРЕЖДЕНИЕ! Отдача происходит внезапно и может быть очень сильной. Резчик может подбросить вверх и назад к оператору вращательным движением, что может стать причиной серьезных и даже смертельных травм. Крайне важно понимать причины отдачи и то, как можно ее избежать при работе с машиной.

Отдача - это внезапное движение вверх, которое может произойти, когда диск оказывается зажат или остановлен в зоне отдачи. В большинстве случаев отдача невелика и не представляет большой опасности. Тем не менее, отдача может быть и очень сильной и отбросить резчик вверх и назад к пользователю вращательным движением, что может стать причиной серьезных и даже смертельных травм.

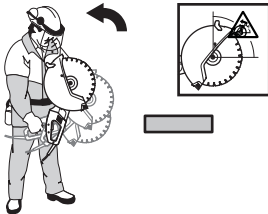

Сила реакции

Сила реакции всегда присутствует во время резки. Эта сила действует на резчик в направлении, противоположном направлению вращения диска. Большую часть времени эта сила невелика.

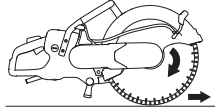

Но если диск окажется зажат или застрянет, сила реакции будет настолько велика, что вы можете не удержать резчик.

Зона отдачи

Никогда не выполняйте резку в зоне отдачи лезвия. Если диск зажат или застрял в зоне отдачи, сила реакции будет толкать устройство вверх и назад к оператору вращательным движением, что может вызвать опасную или даже смертельную травму.

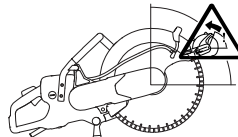

Восходящая отдача

Если для резки используется зона отдачи, сила реакции заставляет диск подниматься вверх в разрезе. Старайтесь не работать в зоне отдачи. Используйте нижний квадрант диска, чтобы избежать восходящей отдачи.

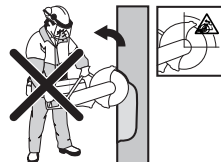

Отдача зажимания

Зажимание происходит, когда разрез соединяется и зажимает диск. Но если диск окажется зажат или застрянет, сила реакции будет настолько велика, что вы можете не удержать резчик.



ЭКСПЛУАТАЦИЯ

Если диск зажат или застрял в зоне отдачи, сила реакции будет толкать устройство вверх и назад к оператору вращательным движением, что может вызвать опасную или даже смертельную травму. Следите за возможными перемещениями распиливаемого элемента. Если распиливаемая деталь неправильно закреплена и смещается при резке, может произойти заклинивание режущего диска и возникнуть отдача.

Резка труб

Будьте особенно осторожны при резке труб. Если для трубы не создана хорошая опора, и разрез остается открытым в течение всей резки, диск может быть зажат в зоне отдачи, что приведет к сильной отдаче. Соблюдайте особую осторожность при резке труб с коническими концами или труб, находящихся в траншее. При неправильной опоре такие трубы могут просесть и заклинить режущий диск.

Перед началом резки необходимо надежно закрепить трубу, чтобы предотвратить ее перемещение и качение во время резки.

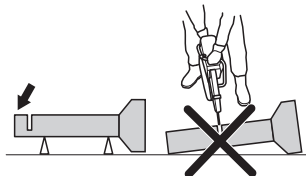

Если труба проседает во время резки и пропил закрывается, происходит заклинивание режущего диска в зоне отдачи. Это может привести к очень сильной отдаче.

Если обеспечена правильная опора, концы труб переместятся вниз и пропил раскроется, предотвращая заклинивание режущего диска.

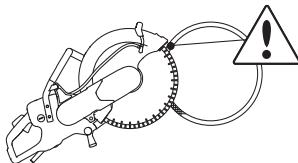

Правильный порядок действий при резке труб

- 1 Сначала разрежьте участок I.
- 2 Переместитесь к участку II и выполните разрез от участка I до нижней части трубы.
- 3 Переместитесь к участку III и разрежьте оставшуюся часть трубы до ее низа.

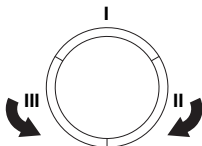

Как избежать отдачи

Избежать отдачи просто.

Разрезаемая деталь должна всегда поддерживаться таким образом, чтобы разрез оставался открытым во время резки. При открытом разрезе отдача не происходит. Если разрез соединяется и зажимает диск, всегда возникает вероятность отдачи.

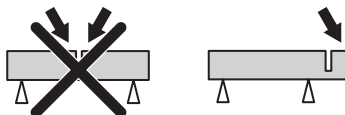

Будьте осторожны при вводе диска в уже имеющийся разрез.

Будьте внимательны если заготовка несколько передвинулась или произошло что-либо другое, что заставило бы разрез соединиться и зажать диск.

Транспортировка и хранение

- Надежно закрепляйте оборудование во время транспортировки во избежание повреждения и несчастных случаев.
- Рекомендации по транспортировке и хранению режущих дисков приведены в разделе "Режущие диски".
- Храните оборудование в закрываемом на замок помещении, не доступном для детей и посторонних.

ЗАПУСК И ОСТАНОВКА

Перед началом работы



ПРЕДУПРЕЖДЕНИЕ! Перед запуском проследите за следующим:

Силовой блок машины должен быть подключен к заземленной розетке.

Проверяйте, чтобы напряжение в сети совпадало с напряжением, указанным на табличке на машине.

Вы должны стоять устойчиво и режущий диск не должен ни к чему прикасаться.

Позаботьтесь, чтобы в рабочей зоне не находилось людей и животных.

- Подключите машину к силовому блоку.
- Подключите силовой блок к заземленной розетке

Прерыватель тока при утечке тока на корпус



ПРЕДУПРЕЖДЕНИЕ! Запрещается использовать машину без соответствующего УЗО. Небрежность может привести к серьезным травмам или даже смерти.

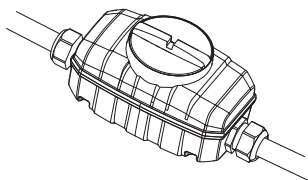

- Убедитесь в том, что включен прерыватель тока при замыкании на землю.

Проверьте прерыватель тока. См. инструкции в руководстве по работе силового блока.

Штуцер подключения шланга с водой

ВНИМАНИЕ! Запрещается эксплуатировать машину без охлаждающей жидкости, так как это приведет к перегреву системы.

- Подсоедините водяной шланг к трубопроводу.

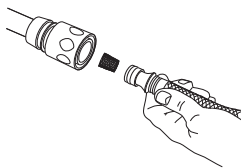

- При нажатии рычага блокировки курка газа (1) клапан подачи воды открывается.



Запуск

- Ухватите правой рукой заднюю ручку.

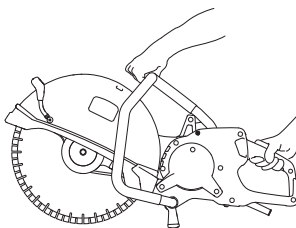

- Нажмите рычаг блокировки курка газа и удерживайте курок газа нажатым.
- Дайте машине поработать без нагрузки и безопасно как минимум 30 секунд.

Остановка



ПРЕДУПРЕЖДЕНИЕ! Режущий диск продолжает вращаться в течение 10 секунд после остановки мотора.

- Остановите мотор, отпустив курок газа.

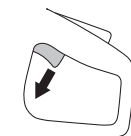

- Кроме того, двигатель можно остановить, нажав на кнопку аварийного останова на силовом блоке.

Выключите инструмент.

- Режущий диск должен полностью остановиться.
- Отключите электроинструмент от сети.

ТЕХНИЧЕСКОЕ ОБСЛУЖИВАНИЕ

Общие сведения



ПРЕДУПРЕЖДЕНИЕ! Пользователь может выполнять только такие работы по обслуживанию и сервису, которые описаны в данном руководстве. Обслуживание большего охвата должно выполняться авторизованной сервисной мастерской.

Проверка и/или обслуживание должны выполняться при выключенном двигателе, штепсель при этом должен быть вынут из разъема.

Пользуйтесь средствами индивидуальной защиты. См. раздел 'Средства защиты пользователя'.

Срок службы машины может быть укорочен и риск аварии увеличен, если обслуживание машины не выполняется правильным образом и если сервис и/или ремонт не были выполнены профессионально. Если вам требуется дополнительная информация, обратитесь в ближайшую мастерскую по обслуживанию.

Ваш дилер Husqvarna должен регулярно проверять устройство и выполнять необходимую регулировку и ремонт.

График технического обслуживания

В графике обслуживания указано, какие части машины требуют технического обслуживания, и с какими интервалами оно должно производиться. Эти интервалы рассчитаны исходя из ежедневного использования машины, и могут меняться в зависимости от частоты использования.

	Ежедневное обслуживание	Еженедельное обслуживание/ каждые 40 часов	Ежемесячное обслуживание
Чистка	Внешняя очистка		
Функциональная проверка	Общая проверка	Система гашения вибрации*	Ведущее колесо
	Водяная система	Приводной ремень	
	Курок газа*		
	Рычаг блокировки курка газа*		
	Щит режущего диска*		
	Режущий диск**		

* См. указания в разделе 'Средства защиты машины'.

** См. указания в разделе "Режущие диски" и "Сборка и настройка".

Чистка

Внешняя очистка

- Ежедневно после завершения работы промывайте машину чистой водой.



ПРЕДУПРЕЖДЕНИЕ! Запрещается использовать для очистки машины моечный агрегат высокого давления.

Функциональная проверка

Общая проверка



ПРЕДУПРЕЖДЕНИЕ! Никогда не используйте поврежденные кабели. Они могут причинить серьезные, даже смертельные ранения.

- Проверьте, чтобы кабель и кабель удлинитель были целы и в хорошем состоянии. Не пользуйтесь машиной с поврежденным шнуром, а сдайте ее в авторизованную мастерскую на ремонт.
- Проверьте затяжку гаек и винтов.

Приводной ремень

Проверьте натяжение приводного ремня.

- Для правильного натяжения приводного ремня квадратная гайка должна быть расположена напротив отметки на крышке ремня.

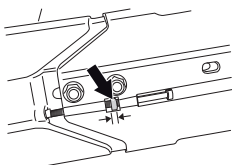

Натяжение приводного ремня

- Новый приводной ремень необходимо затянуть повторно после примерно одного часа работы.
- Приводной ремень закрыт кожухом и хорошо защищен от пыли и грязи.
- Когда приводной ремень натянут, отпустите болты, удерживающие режущий механизм.

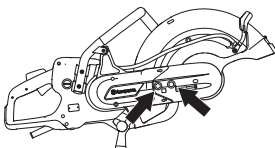

- Навинтите затем регулировочный винт так, чтобы четырехгранная гайка находилась посередине отметки на колпаке. Натяжение ремня будет тогда автоматически правильным.

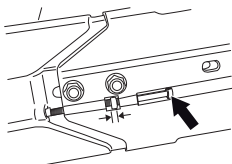

Замена приводного ремня

- Сначала отпустите два болта, а затем регулировочный винт, чтобы ослабить натяжение ремня.

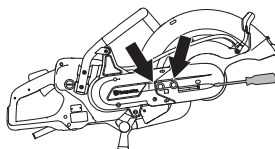

- Теперь отверните болты и снимите кожух ремня.

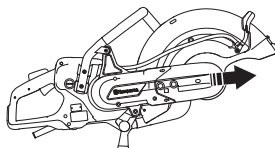

- Снимите ремень со шкива.

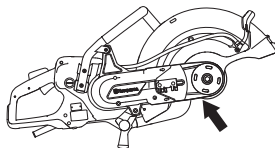

- Режущая головка теперь освобождена и может быть снята с инструмента. Снимите задний кожух ремня, отпустив два удерживающих его винта.

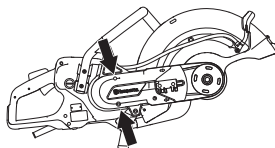

- Замените приводной ремень.
- Монтаж выполняется в порядке, противоположном демонтажу.

Ведущее колесо

- Проверьте ведущее колесо на износ.

ТЕХНИЧЕСКИЕ ДАННЫЕ

Технические данные

Технические данные	K6500 II
Двигатель	
Электродвигатель	HF, высокочастотный
3-фазное подключение, Мощность мотора - макс. кВт	5,5
1-фазное подключение, Мощность мотора - макс. кВт	3
Вес	
Машина без комплекта лезвий и кабелей, кг/фунты	9,8 / 21.6
Шпиндель, выходной вал	
Макс. частота вращения шпинделя, об/мин	4300
Макс. периферийная скорость, м/сек / ft/min	90/18000
Водяное охлаждение	
Водяное охлаждение электродвигателя	Да
Водяное охлаждение лезвия	Да
Рекомендуемое давление воды, бар/PSI	0,5-8 / 7-116
Мин. рекомендованный расход воды, л/мин	0,5 при температуре воды 15°C
Соединительный ниппель	Тип "Gardena"
Эмиссия шума (См. Примечание 1)	
Уровень шума, измеренный дБ(А)	104
Уровни шума (См. Примечание 2)	
Уровень звукового давления на уши оператора, дБ(А)	93
Эквивалент уровней вибрации, a_{hveq} (см. примечание 3)	
На передней ручке, м/сек ²	1,8
На задней ручке, м/сек ²	1,6

Примечание 1: Шумовая эмиссия в окружающую среду измеряется как мощность звука (L_{WA}) согласно EN 60745-1. Указанные данные об уровне шумовой мощности имеют типичный статистический разброс 3 дБ(А).

Примечание 2: Уровень шумового давления в соответствии с EN 60745-1. Указанные данные об уровне шумового давления имеют типичный статистический разброс 3 дБ(А).

Примечание 3: Эквивалент уровня вибрации согласно EN 60745-2-22 вычисляется как взвешенная по времени сумма энергии для разных уровней вибрации. Указанные данные об уровне вибрации имеют типичный статистический разброс 1,5 м/с².

Рекомендуемый абразивный и алмазный режущий диск, спецификации

Диаметр режущего диска, дюйм/мм	Максимальная глубина пиления, мм/inch	Номинальная частота вращения диска, об/мин	Номинальная частота вращения диска, м/с / футов/мин	Диаметр центрального отверстия диска, мм/дюйм	Максимальная толщина режущего диска, мм/inch
16" (400 мм)	155/6	4775	100/19600	25,4/1	5/0,2

ТЕХНИЧЕСКИЕ ДАННЫЕ

ДЕКЛАРАЦИЯ СООТВЕТСТВИЯ ЕС

(Только для Европы)

Husqvarna AB, SE-561 82 Huskvarna, Швеция, тел.: +46-36-146500, настоящим гарантирует, что ручной резчик Husqvarna K6500 II (только в комплекте с высокочастотной силовой станцией Husqvarna) с серийными номерами 2016 года и более поздними (на табличке данных серийный номер указан после цифр, обозначающих год изготовления) соответствует требованиям ДИРЕКТИВЫ СОВЕТА ЕВРОПЫ:

- от 17 мая 2006 года, 'о машинах и механизмах' 2006/42/ЕС.
- от 26 февраль 2014 года, "об электромагнитной совместимости" 2014/30/EU.
- от 26 февраля 2014 г., 'об электрическом оборудовании, спроектированном для эксплуатации в рамках установленных пределов напряжения' 2014/35/EU.
- от 8 июня 2011 г. «об ограничении использования некоторых опасных веществ» 2011/65/EU.

Были использованы следующие стандарты: EN ISO 12100:2010, EN55014-1:2006+A1:2009, EN 55014-2:1997+A1:2002+A2:2008, EN 61000-3-2:2006+A1:2009+A2:2009, EN 61000-3-3:2008, EN 61000-4-2,-3,-4,-5,-6,-11, EN 60745-1:2009+C1:2010, EN 60745-2-22:2011+A11:2013.

SMP Svensk Maskinprovning AB, Box 7035, SE-750 07 Uppsala, Швеция осуществил для фирмы Husqvarna AB по собственной инициативе типовую проверку изделия согласно Директиве 2006/42/ЕС. Сертификату присвоен номер: SEC/15/2428 - K6500

Гетеборг, 13 марта 2016 года

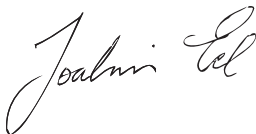

Директор международного отдела разработок

Construction Equipment Husqvarna AB

(уполномоченный представитель Husqvarna AB, ответственный за техническую документацию.)

СХЕМА ЭЛЕКТРОПРОВОДКИ

Схема электропроводки

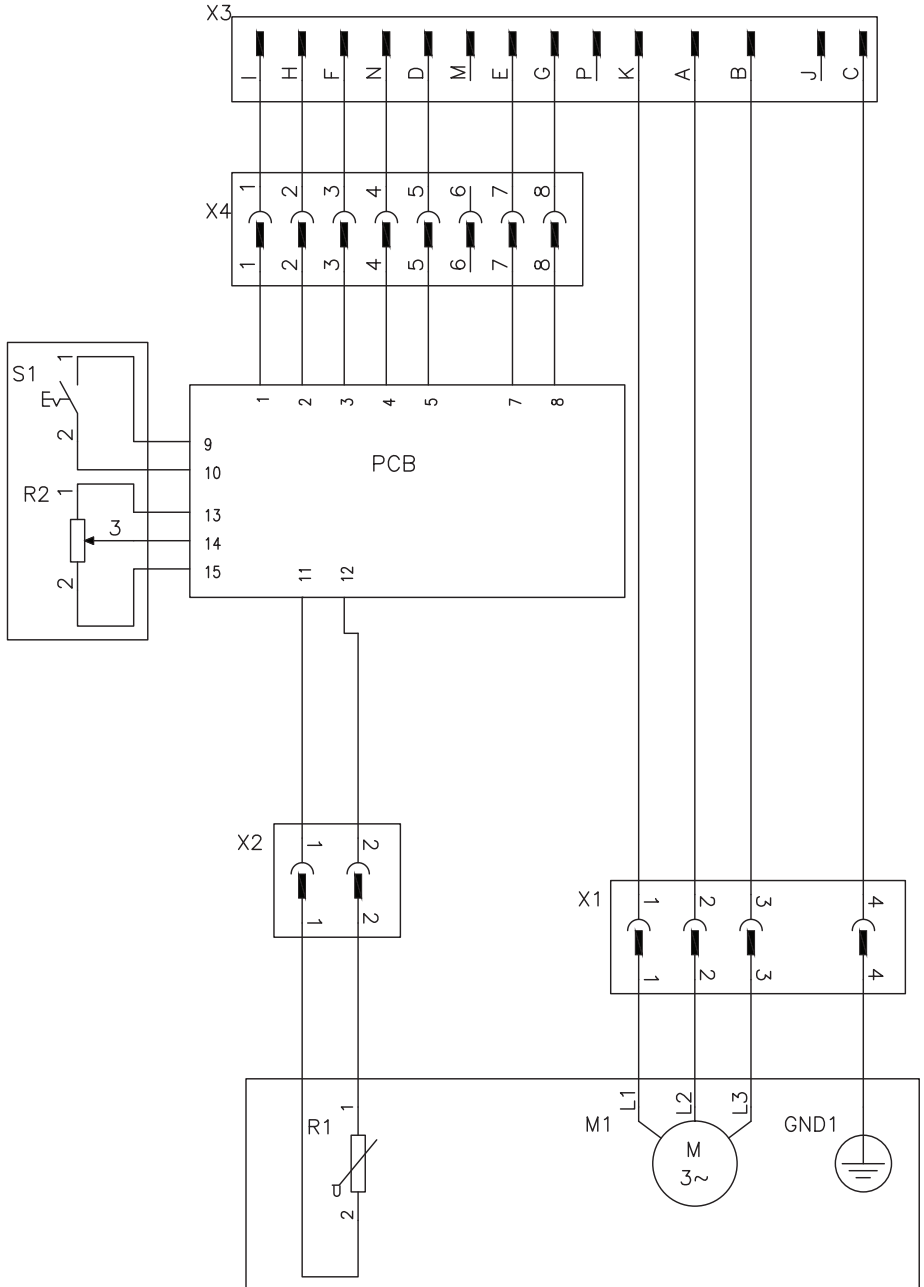

**EE - Originaaljuhend, LV - Instrukcijas oriģinālvalodā,
LT - Originalios instrukcijos, RU - Оригинальные инструкции**

1158704-40



2016-10-28