

REMS Amigo REMS Amigo E REMS Amigo 2 REMS Amigo 2 Compact



deu	Betriebsanleitung	4
eng	Instruction Manual	9
fra	Notice d'utilisation	14
ita	Istruzioni d'uso	19
spa	Instrucciones de servicio	24
nld	Handleiding	29
swe	Bruksanvisning	34
nno	Bruksanvisning	39
dan	Bruksanvisning	44
fin	Käyttöohje	49
por	Manual de instruções	54
pol	Instrukcja obsługi	59
ces	Návod k použití	64
slk	Návod na obsluhu	69
hun	Kezelési utasítás	74
hrv	Upute za rad	79
slv	Navodilo za uporabo	84
ron	Manual de utilizare	89
rus	Руководство по эксплуатации	94
ell	Οδηγίες χρήσης	100
tur	Kullanım kılavuzu	106
bul	Ръководство за експлоатация	111
lit	Naudojimo instrukcija	116
lav	Lietošanas instrukcija	121
est	Kasutusjuhend	126

REMS GmbH & Co KG
Maschinen- und Werkzeugfabrik
Stuttgarter Straße 83
71332 Waiblingen
Deutschland
Telefon +49 7151 1707-0
Telefax +49 7151 1707-110
www.rems.de



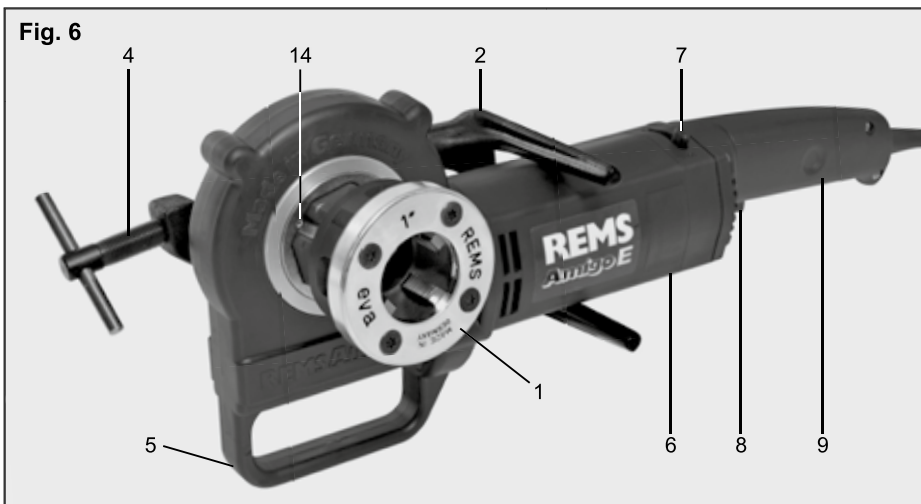
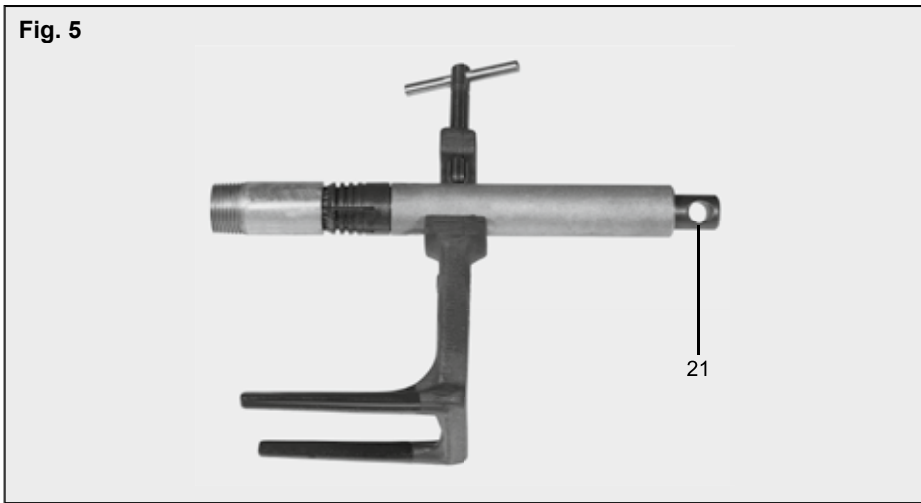
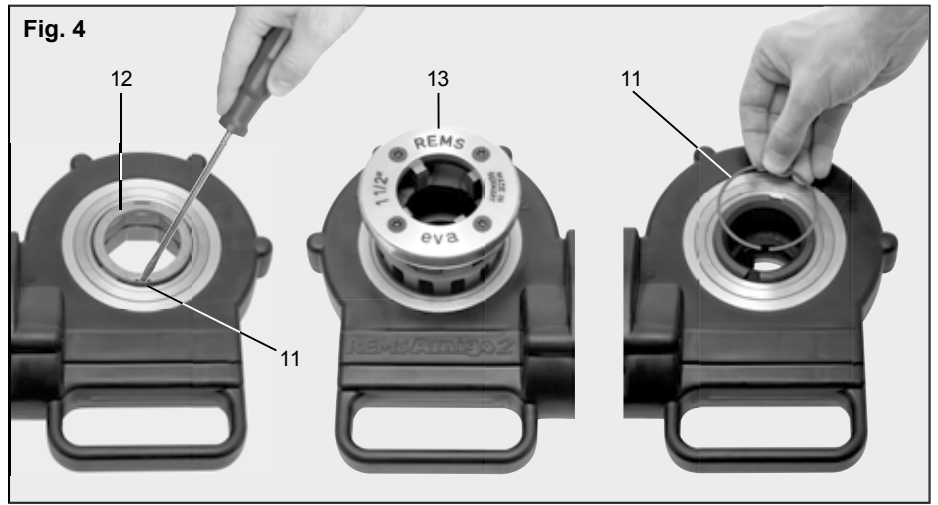
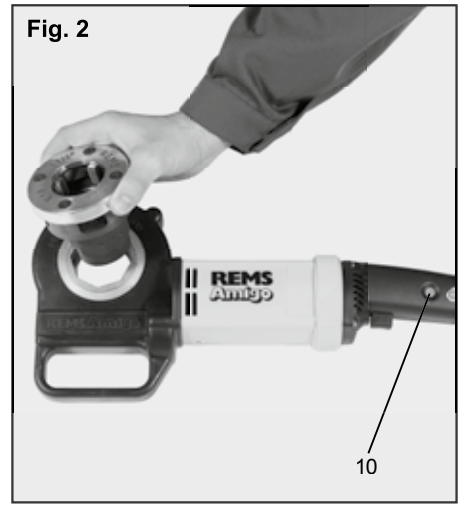
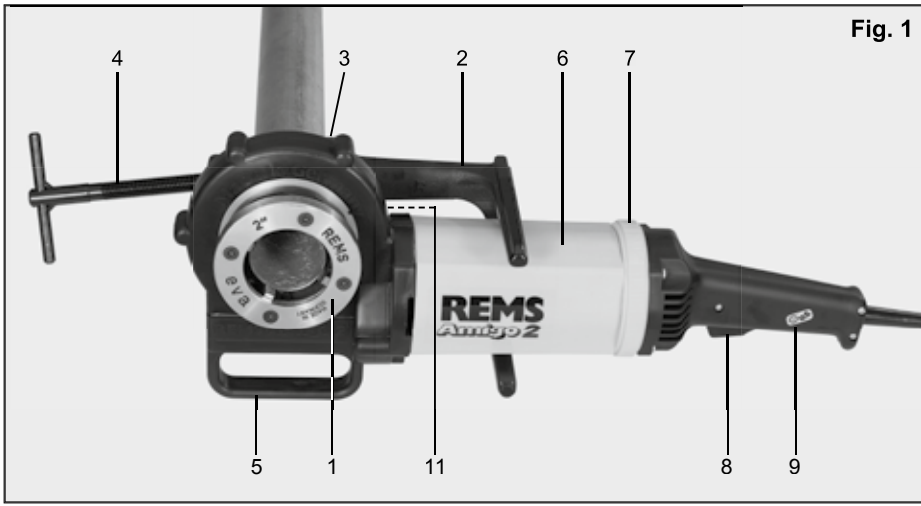

Fig. 7

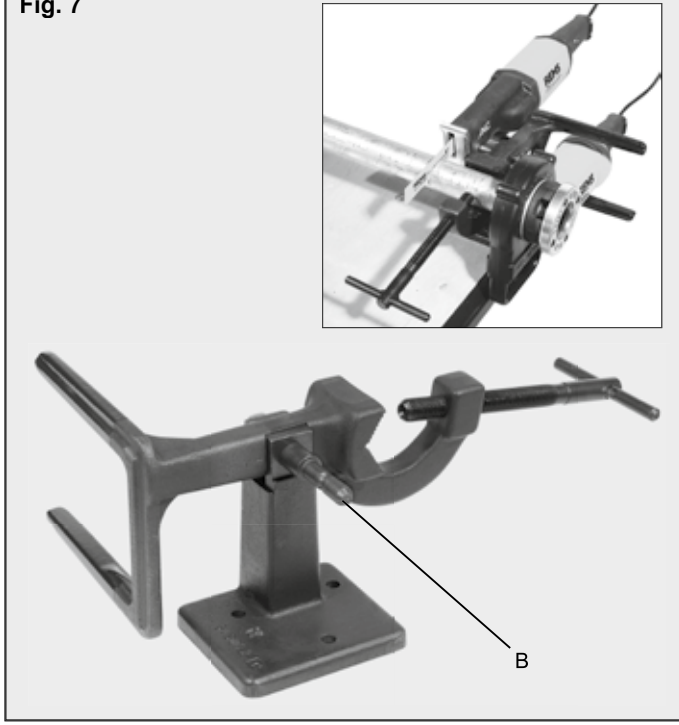
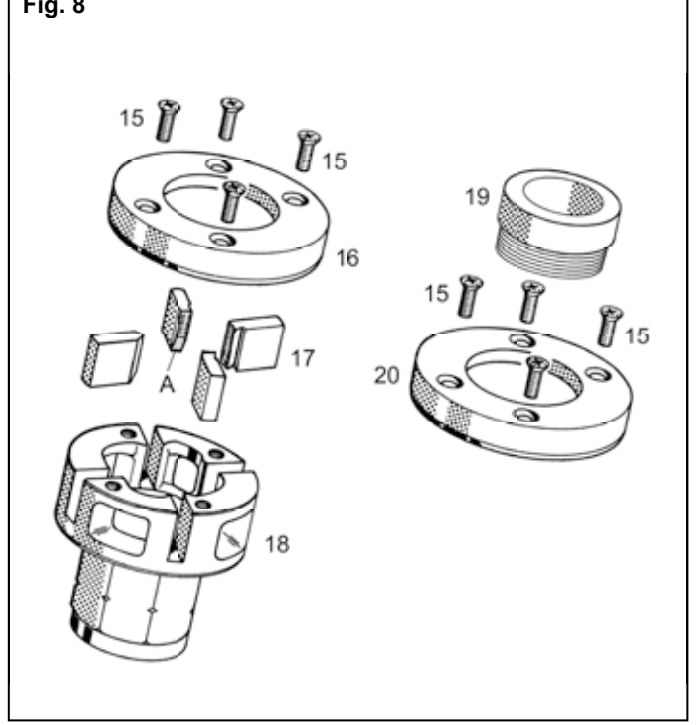

Fig. 8



Originalbetriebsanleitung

Fig. 1–8

1	REMS Schnellwechsel-Schneidkopf	12	Rastring
2	Abstützbügel	13	REMS Schnellwechsel-Schneidkopf 1½" bzw. 2"
3	Prismenspannbacke	14	Sperrstift
4	Spannspindel mit Knebel	15	Senkschraube
5	Andrück- und Tragegriff	16	Deckel
6	Motor	17	Schneidbacken
7	Drehrichtungsring/-hebel	18	Schneidkopfkörper
8	Sicherheits-Tippschalter	19	Führungsbuchse
9	Motorgriff	20	Deckel für Schnellwechsel-Schneidkopf S
10	Überlastschutz (REMS Amigo, Amigo 2 Compact)	21	Spindel (Nippelspanner)
11	Sicherungsring (REMS Amigo 2/REMS Amigo 2 Compact)		

Allgemeine Sicherheitshinweise

⚠️ WARNUNG

Lesen Sie alle Sicherheitshinweise, Anweisungen, Bebilderungen und technischen Daten, mit denen dieses Elektrowerkzeug versehen ist. Versäumnisse bei der Einhaltung der nachfolgenden Anweisungen können elektrischen Schlag, Brand und/oder schwere Verletzungen verursachen.

Bewahren Sie alle Sicherheitshinweise und Anweisungen für die Zukunft auf.

Der in den Sicherheitshinweisen verwendete Begriff „Elektrowerkzeug“ bezieht sich auf netzbetriebene Elektrowerkzeuge (mit Netzkabel).

1) Arbeitsplatzsicherheit

- Halten Sie Ihren Arbeitsbereich sauber und gut beleuchtet. Unordnung und unbeleuchtete Arbeitsbereiche können zu Unfällen führen.
- Arbeiten Sie mit dem Elektrowerkzeug nicht in explosionsgefährdeter Umgebung, in der sich brennbare Flüssigkeiten, Gase oder Stäube befinden. Elektrowerkzeuge erzeugen Funken, die den Staub oder die Dämpfe entzünden können.
- Halten Sie Kinder und andere Personen während der Benutzung des Elektrowerkzeuges fern. Bei Ablenkung können Sie die Kontrolle über das Gerät verlieren.

2) Elektrische Sicherheit

- Der Anschlussstecker des Elektrowerkzeuges muss in die Steckdose passen. Der Stecker darf in keiner Weise verändert werden. Verwenden Sie keine Adapterstecker gemeinsam mit schutzgeerdeten Elektrowerkzeugen. Unveränderte Stecker und passende Steckdosen verringern das Risiko eines elektrischen Schlages.
- Vermeiden Sie Körperkontakt mit geerdeten Oberflächen, wie von Rohren, Heizungen, Herden und Kühlschränken. Es besteht ein erhöhtes Risiko durch elektrischen Schlag, wenn Ihr Körper geerdet ist.
- Halten Sie Elektrowerkzeuge von Regen oder Nässe fern. Das Eindringen von Wasser in ein Elektrowerkzeug erhöht das Risiko eines elektrischen Schlages.
- Zweckentfremden Sie die Anschlussleitung nicht, um das Elektrowerkzeug zu tragen, aufzuhängen oder um den Stecker aus der Steckdose zu ziehen. Halten Sie das Kabel fern von Hitze, Öl, scharfen Kanten oder sich bewegenden Geräteteilen. Beschädigte oder verwickelte Anschlussleitungen erhöhen das Risiko eines elektrischen Schlages.
- Wenn Sie mit einem Elektrowerkzeug im Freien arbeiten, verwenden Sie nur Verlängerungsleitungen, die auch für den Außenbereich geeignet sind. Die Anwendung einer für den Außenbereich geeigneten Verlängerungsleitung verringert das Risiko eines elektrischen Schlages.
- Wenn der Betrieb des Elektrowerkzeuges in feuchter Umgebung nicht vermeidbar ist, verwenden Sie einen Fehlerstromschutzschalter. Der Einsatz eines Fehlerstromschutzschalters vermindert das Risiko eines elektrischen Schlages.

3) Sicherheit von Personen

- Seien Sie aufmerksam, achten Sie darauf, was Sie tun, und gehen Sie mit Vernunft an die Arbeit mit einem Elektrowerkzeug. Benutzen Sie kein Elektrowerkzeug, wenn Sie müde sind oder unter dem Einfluss von Drogen, Alkohol oder Medikamenten stehen. Ein Moment der Unachtsamkeit beim Gebrauch des Elektrowerkzeuges kann zu ernsthaften Verletzungen führen.
- Tragen Sie persönliche Schutzausrüstung und immer eine Schutzbrille. Das Tragen persönlicher Schutzausrüstung, wie Staubmaske, rutschfeste Sicherheitsschuhe, Schutzhelm, oder Gehörschutz, je nach Art und Einsatz des Elektrowerkzeuges, verringert das Risiko von Verletzungen.
- Vermeiden Sie eine unbeabsichtigte Inbetriebnahme. Vergewissern Sie sich, dass das Elektrowerkzeug ausgeschaltet ist, bevor Sie es an die Stromversorgung anschließen, es aufnehmen oder tragen. Wenn Sie beim Tragen des elektrischen Gerätes den Finger am Schalter haben oder das Gerät eingeschaltet an die Stromversorgung anschließen, kann dies zu Unfällen führen.
- Entfernen Sie Einstellwerkzeuge oder Schraubenschlüssel, bevor Sie das Elektrowerkzeug einschalten. Ein Werkzeug oder Schlüssel, der sich in einem drehenden Geräteteil befindet, kann zu Verletzungen führen.
- Vermeiden Sie eine abnormale Körperhaltung. Sorgen Sie für einen sicheren Stand und halten Sie jederzeit das Gleichgewicht. Dadurch können Sie das Elektrowerkzeug in unerwarteten Situationen besser kontrollieren.
- Tragen Sie geeignete Kleidung. Tragen Sie keine weite Kleidung oder Schmuck. Halten Sie Haare, Kleidung und Handschuhe fern von sich

bewegenden Teilen. Lockere Kleidung, Schmuck oder lange Haare können von sich bewegenden Teilen erfasst werden.

4) Verwendung und Behandlung des Elektrowerkzeuges

- Überlasten Sie das Gerät nicht. Verwenden Sie für Ihre Arbeit das dafür bestimmte Elektrowerkzeug. Mit dem passenden Elektrowerkzeug arbeiten Sie besser und sicherer im angegebenen Leistungsbereich.
 - Benutzen Sie kein Elektrowerkzeug, dessen Schalter defekt ist. Ein Elektrowerkzeug, das sich nicht mehr ein- oder ausschalten lässt, ist gefährlich und muss repariert werden.
 - Ziehen Sie den Stecker aus der Steckdose, bevor Sie Geräteeinstellungen vornehmen, Zubehörteile wechseln oder das Gerät weglegen. Diese Vorsichtsmaßnahme verhindert den unbeabsichtigten Start des Elektrowerkzeuges.
 - Bewahren Sie unbenutzte Elektrowerkzeuge außerhalb der Reichweite von Kindern auf. Lassen Sie Personen das Gerät nicht benutzen, die mit diesem nicht vertraut sind oder diese Anweisungen nicht gelesen haben. Elektrowerkzeuge sind gefährlich, wenn sie von unerfahrenen Personen benutzt werden.
 - Pflegen Sie das Elektrowerkzeug mit Sorgfalt. Kontrollieren Sie, ob bewegliche Geräteteile einwandfrei funktionieren und nicht klemmen, ob Teile gebrochen oder so beschädigt sind, dass die Funktion des Elektrowerkzeuges beeinträchtigt ist. Lassen Sie beschädigte Teile vor dem Einsatz des Gerätes von qualifiziertem Fachpersonal oder von einer autorisierten REMS Vertrags-Kundendienstwerkstatt reparieren. Viele Unfälle haben ihre Ursache in schlecht gewarteten Elektrowerkzeugen.
 - Halten Sie Schneidwerkzeuge scharf und sauber. Sorgfältig gepflegte Schneidwerkzeuge mit scharfen Schneidkanten verkleben sich weniger und sind leichter zu führen.
 - Verwenden Sie Elektrowerkzeug, Zubehör, Einsatzwerkzeuge usw. entsprechend diesen Anweisungen. Berücksichtigen Sie dabei die Arbeitsbedingungen und die auszuführende Tätigkeit. Der Gebrauch von Elektrowerkzeugen für andere als die vorgesehenen Anwendungen kann zu gefährlichen Situationen führen.
 - Halten Sie Griffe und Griffflächen trocken, sauber und frei von Öl und Fett. Rutschige Griffe und Griffflächen erlauben keine sichere Bedienung und Kontrolle des Elektrowerkzeuges in unvorhergesehenen Situationen.
- 5) Service
- Lassen Sie Ihr Elektrowerkzeug nur von qualifiziertem Fachpersonal und nur mit Original Ersatzteilen reparieren. Damit wird sichergestellt, dass die Sicherheit des Geräts erhalten bleibt.

Sicherheitshinweise für elektrische Gewindeschneidkluppen mit Schnellwechsel-Schneidköpfen

⚠️ WARNUNG

Lesen Sie alle Sicherheitshinweise, Anweisungen, Bebilderungen und technischen Daten, mit denen dieses Elektrowerkzeug versehen ist. Versäumnisse bei der Einhaltung der nachfolgenden Anweisungen können elektrischen Schlag, Brand und/oder schwere Verletzungen verursachen.

Bewahren Sie alle Sicherheitshinweise und Anweisungen für die Zukunft auf.

- Verwenden Sie das Elektrowerkzeug nicht, wenn dieses beschädigt ist. Es besteht Unfallgefahr.
- Verwenden Sie ausschließlich original REMS Schnellwechsel-Schneidköpfe und Steckköpfe für Schneideisen. Andere Schneidköpfe gewährleisten keinen sicheren Sitz oder sie beschädigen die Schneidkopf-Aufnahme des Elektrowerkzeuges.
- Verwenden Sie die REMS Schnellwechsel-Schneidköpfe S zusammen mit Verlängerung (Art.-Nr. 522051) nicht mit einer elektrischen Gewindeschneidkluppe. Der Abstützbügel (2) ist nicht passend. Es besteht die Gefahr, dass bei Anstieg des Drehmoments die elektrische Gewindeschneidkluppe aus der Hand gerissen wird und umschlägt.
- Verwenden Sie immer einen Abstützbügel (2). Es besteht sonst die Gefahr, dass bei Anstieg des Drehmoments die elektrische Gewindeschneidkluppe aus der Hand gerissen wird und umschlägt.
- Verwenden Sie nur den zur elektrischen Gewindeschneidkluppe passenden Abstützbügel (2). Die elektrische Gewindeschneidkluppe kann beschädigt werden. Außerdem besteht die Gefahr, dass bei Anstieg des Drehmoments die elektrische Gewindeschneidkluppe aus dem Abstützbügel gerissen wird und umschlägt.
- Greifen Sie während dem Betrieb nicht in den Bereich von Motor (6), Abstützbügel (2). Elektrische Gewindeschneidkluppen nur am Motorgriff (9) festhalten. Es besteht Verletzungsgefahr.
- Arbeiten Sie immer mit Sicherungsring (11). Der Schneidkopf kann sonst z. B. beim Anschneiden aus der Schneidkopf-Aufnahme herausgedrückt werden.
- Spannen Sie kurze Rohrstücke nur mit REMS Nippelspanner. Die elektrische Gewindeschneidkluppe und/oder Werkzeuge können beschädigt werden.
- Gewindeschneidstoffen in Spraydosen (REMS Spezial, REMS Sanitol) ist umweltfreundliches, jedoch feuergefährliches Treibgas (Butan) zugesetzt. Spraydosen stehen unter Druck, öffnen Sie diese nicht gewaltsam. Schützen Sie diese vor Sonnenbestrahlung und Erwärmung über 50°C. Die Spraydosen können bersten, Verletzungsgefahr.
- Vermeiden Sie wegen entfettender Wirkung intensiven Hautkontakt mit Gewindeschneidstoffen. Verwenden Sie Hautschutzmittel mit fettender Wirkung oder geeigneten Handschutz.
- Lassen Sie das Elektrowerkzeug niemals unbeaufsichtigt laufen. Schalten Sie das Elektrowerkzeug bei längeren Arbeitspausen aus, ziehen Sie den

Netzstecker. Von elektrischen Geräten können Gefahren ausgehen, die zu Sach- und/oder Personenschäden führen können, wenn sie unbeaufsichtigt sind.

- **Kinder und Personen, die aufgrund ihrer physischen, sensorischen oder geistigen Fähigkeiten oder ihrer Unerfahrenheit oder Unkenntnis nicht in der Lage sind, das Elektrowerkzeug sicher zu bedienen, dürfen dieses Elektrowerkzeug nicht ohne Aufsicht oder Anweisung durch eine verantwortliche Person benutzen. Andernfalls besteht die Gefahr von Fehlbedienung und Verletzungen.**
- **Überlassen Sie das Elektrowerkzeug nur unterwiesenen Personen. Jugendliche dürfen das Elektrowerkzeug nur betreiben, wenn sie über 16 Jahre alt sind, dies zur Erreichung ihres Ausbildungszieles erforderlich ist und sie unter Aufsicht eines Fachkundigen gestellt sind.**
- **Kontrollieren Sie die Anschlussleitung des Elektrowerkzeuges und Verlängerungsleitungen regelmäßig auf Beschädigung. Lassen Sie diese bei Beschädigung von qualifiziertem Fachpersonal oder von einer autorisierten REMS Vertrags-Kundendienstwerkstatt erneuern.**
- **Verwenden Sie nur zugelassene und entsprechend gekennzeichnete Verlängerungsleitungen mit ausreichendem Leitungsquerschnitt. Verwenden Sie Verlängerungsleitungen bis zu einer Länge von 10 m mit Leitungsquerschnitt 1,5 mm², von 10–30 m mit Leitungsquerschnitt von 2,5 mm².**

HINWEIS

- **Entsorgen Sie Gewindeschneidstoffe nicht konzentriert in Kanalisation, Gewässer und Erdreich. Nicht verbrauchter Gewindeschneidstoff ist bei zustän-**

digen Entsorgungsunternehmen abzuliefern. Abfallschlüssel für mineralöhlhaltige Gewindeschneidstoffe (REMS Spezial) 54401, für synthetische (REMS Sanitol) 54109. Nationale Vorschriften beachten.

Symbolerklärung



Gefährdung mit einem mittleren Risikograd, die bei Nichtbeachtung den Tod oder schwere Verletzungen (irreversibel) zur Folge haben könnte.



Gefährdung mit einem niedrigen Risikograd, die bei Nichtbeachtung mäßige Verletzungen (reversibel) zur Folge haben könnte.

HINWEIS

Sachschaden, kein Sicherheitshinweis, keine Verletzungsgefahr.



Vor Inbetriebnahme Betriebsanleitung lesen



Elektrowerkzeug entspricht der Schutzklasse II



Umweltfreundliche Entsorgung



CE-Konformitätskennzeichnung

1. Technische Daten

Bestimmungsgemäße Verwendung



REMS elektrische Gewindeschneidkluppen zum Schneiden von Rohrgewinde für Rechts- und Linksgewinde (REMS Amigo E).

REMS elektrische Gewindeschneidkluppen zum Schneiden von Rohrgewinde und Bolzengewinde für Rechts- und Linksgewinde, zum Rollnuten (REMS Amigo, REMS Amigo 2, REMS Amigo 2 Compact).

Alle anderen Verwendungen sind nicht bestimmungsgemäß und daher nicht zulässig.

1.1. Lieferumfang

Elektrische Gewindeschneidkluppe, REMS Schnellwechsel-Schneidköpfe gemäß bestelltem Set, Abstützbügel, Betriebsanleitung, Stahlblechkasten.

1.2. Artikelnummern

	REMS Amigo E	REMS Amigo	REMS Amigo 2	REMS Amigo 2 Compact
Antriebsmaschine	530003	530000	540000	540001
REMS Schnellwechsel-Schneidköpfe	siehe REMS Katalog	siehe REMS Katalog	siehe REMS Katalog	siehe REMS Katalog
REMS Schneidbacken	siehe REMS Katalog	siehe REMS Katalog	siehe REMS Katalog	siehe REMS Katalog
Steckkopf für Schneideisen		siehe REMS Katalog	siehe REMS Katalog	siehe REMS Katalog
Zwischenringe		siehe REMS Katalog	siehe REMS Katalog	siehe REMS Katalog
Führungsbuchsen		siehe REMS Katalog	siehe REMS Katalog	siehe REMS Katalog
Abstützbügel	533000	533000	543000	543010
REMS REG St ¼ – 2"	731700	731700	731700	731700
Doppelhalter	543100	543100	543100	
REMS eva, Ratschenhebel	522000	522000	522000	522000
Gewindeschneidstoffe	siehe REMS Katalog	siehe REMS Katalog	siehe REMS Katalog	siehe REMS Katalog
Nippelspanner	siehe REMS Katalog	siehe REMS Katalog	siehe REMS Katalog	siehe REMS Katalog
Stahlblechkasten	536000	536000	546000	546000
REMS CleanM	140119	140119	140119	140119

1.3. Arbeitsbereich

Gewindedurchmesser				
Rohre	½" – 1", 16 – 32 mm	½" – 1¼", 16 – 40 mm	½" – 2", 16 – 50 mm	½" – 2", 16 – 50 mm
Bolzen	—	6–30 mm, ¼" – 1"	6–30 mm, ¼" – 1"	6–30 mm, ¼" – 1"
Gewindearten				
Außengewinde rechts und links				
Rohrgewinde, kegelig	R (ISO 7-1, EN 10226 (DIN 2999, BSPT)), NPT kegelig rechts Taper Pipe Thread ASME B1.20.1			
Rohrgewinde, zylindrisch (mit Schneideisen)	—	G (DIN ISO 228, DIN 259, BSPP) NPSM		
Gewinde für Elektroinstallationsrohre	M × 1,5 EN 60423	M × 1,5 EN 60423	M × 1,5 EN 60423	M × 1,5 EN 60423
Stahlpanzerrohr-Gewinde (mit Schneideisen)	—	Pg	Pg	Pg
Bolzengewinde (mit Schneideisen)	—	M, BSW, UNC	M, BSW, UNC	M, BSW, UNC
Gewindelänge				
Rohrgewinde, kegelig	Normlängen			
Rohrgewinde, zylindrisch, Stahlpanzerrohr-Gewinde, Bolzengewinde	50 mm, mit Nachspannen unbegrenzt			
Nippel- und Doppelnippel mit REMS Nippelspanner (innenspannend)	¾" – 1"	¾" – 1¼"	¾" – 2"	¾" – 2"

	REMS Amigo E	REMS Amigo	REMS Amigo 2	REMS Amigo 2 Compact
1.4. Schneidkopfdrehzahlen automatisch, stufenlose Drehzahlregelung (min ⁻¹)	35–27	35–27	30–18	30–18
1.5. Elektrische Daten 230 V~, 50 – 60 Hz aufgenommene Leistung Nennstromaufnahme Absicherung (Netz) Aussetzbetrieb	950 W 6 A 10 A (B) S3 20% (2/10 min)	1200 W 6 A 10 A (B) S3 20% (2/10 min)	1700 W 8,3 A 16 A (B) S3 20% (2/10 min)	1200 W 6 A 10 A (B) S3 20% (2/10 min)
110 V~, 50 – 60 Hz aufgenommene Leistung Nennstromaufnahme Absicherung (Netz) Aussetzbetrieb	950 W 12 A 20 A S3 20% (2/10 min)	1200 W 12 A 20 A S3 20% (2/10 min)	1700 W 16,6 A 30 A S3 20% (2/10 min)	1200 W 12 A 20 A S3 20% (2/10 min)
Die Nennstromaufnahme kann beim Schneiden größerer kegelliger Gewinde kurzzeitig um bis zu 50% ansteigen, ohne die Funktionsfähigkeit der Maschine zu beeinflussen. Die Antriebsmaschinen REMS Amigo und REMS Amigo 2 Compact sind mit einem Überlastschutz ausgestattet, welcher den Motor bei Überlastung ausschaltet. In diesem Fall wenige Sekunden warten, Knopf des Überlastschutzes (10) drücken. Siehe auch 5. Störungen.				
1.6. Abmessungen L × B × H (mm)	430 × 80 × 195 16,92" × 3,15" × 7,7"	440 × 85 × 195 17,3" × 3,3" × 7,7"	565 × 112 × 237 22,2" × 4,4" × 9,3"	500 × 90 × 235 19,7" × 3,5" × 9,3"
1.7. Gewichte Antriebsmaschine Abstützbügel Schneidköpfe	3,4 kg (7,5 lb) 1,3 kg (2,9 lb) 0,6 ... 0,8 kg 1,3 ... 1,8 lb	3,5 kg (7,7 lb) 1,3 kg (2,9 lb) 0,6 ... 0,8 kg 1,3 ... 1,8 lb	6,5 kg (14,3 lb) 2,9 kg (6,4 lb) 0,6 ... 1,3 kg 1,3 ... 2,9 lb	5,2 kg (11,5 lb) 2,6 kg (5,7 lb) 0,6 ... 1,3 kg 1,3 ... 2,9 lb
1.8. Lärminformation Arbeitsplatzbezogener Emissionswert	83 dB (A); K = 3 dB (A)	83 dB (A); K = 3 dB (A)	82 dB (A); K = 3 dB (A)	83 dB (A); K = 3 dB (A)
1.9. Vibrationen Gewichteter Effektivwert der Beschleunigung	2,5 m/s ² ; K = 1,5 m/s ²	2,5 m/s ² ; K = 1,5 m/s ²	2,5 m/s ² ; K = 1,5 m/s ²	2,5 m/s ² ; K = 1,5 m/s ²

Der angegebene Schwingungsemissionswert wurde nach einem genormten Prüfverfahren gemessen und kann zum Vergleich mit einem anderen Gerät verwendet werden. Der angegebene Schwingungsemissionswert kann auch zu einer einleitenden Einschätzung der Aussetzung verwendet werden.

⚠ VORSICHT

Der Schwingungsemissionswert kann sich während der tatsächlichen Benutzung des Gerätes von dem Angabewert unterscheiden, abhängig von der Art und Weise, in der das Gerät verwendet wird. In Abhängigkeit von den tatsächlichen Benutzungsbedingungen (Aussetzbetrieb) kann es erforderlich sein, Sicherheitsmaßnahmen zum Schutz der Bedienperson festzulegen.

2. Inbetriebnahme

2.1. Elektrischer Anschluss

⚠ WARNUNG

Netzspannung beachten! Vor Anschluss der elektrischen Gewindeschneidkluppe prüfen, ob die auf dem Leistungsschild angegebene Spannung der Netzspannung entspricht. Auf Baustellen, in feuchter Umgebung, in Innen- und Außenbereichen oder bei vergleichbaren Aufstellarten, die elektrische Gewindeschneidkluppe nur über einen Fehlerstrom-Schutzschalter (FI-Schalter) am Netz betreiben, der die Energiezufuhr unterbricht, sobald der Ableitstrom zur Erde 30 mA für 200 ms überschreitet.

2.2. Einsetzen der REMS Schnellwechsel-Schneidköpfe bzw. Steckköpfe für Schneideisen

Ausschließlich die Original Schnellwechsel-Schneidköpfe bzw. Steckköpfe für Schneideisen verwenden. Bis zur Gewindegröße 1¼" werden die Schneidköpfe von vorn in die 8-Kant-Aufnahme der Antriebsmaschine eingesetzt (Fig. 2). Sie rasten automatisch ein.

Die Schneidköpfe stehen über die hintere Gehäusewand hinaus. Dieser Überstand erleichtert das Herausnehmen des Schneidkopfes aus der Antriebsmaschine, indem dieser überstehende Rand kräftig gegen eine Fläche oder Kante gedrückt wird (Fig. 3).

Einsetzen des REMS Schnellwechsel-Schneidkopfes 1" in REMS Amigo E (Fig. 6)

Die Nut im 8-Kant des Schnellwechsel-Schneidkopfes 1" muss mit dem Sperrstift (14) in der 8-Kant-Aufnahme des REMS Amigo E übereinstimmen.

Einsetzen der REMS Schnellwechsel-Schneidköpfe Größe 1½" und 2" in die Antriebsmaschinen REMS Amigo 2 und REMS Amigo 2 Compact (Fig. 4)

Sicherungsring (11) mit geeignetem Werkzeug, z.B. Schraubendreher entfernen. Rastring (12) herausnehmen und an dessen Stelle REMS Schnellwechsel-Schneidkopf 1½" bzw. 2" (13) einsetzen und Sicherungsring (11) am Schnellwechsel-Schneidkopf 1½" bzw. 2" wieder anbringen.

⚠ VORSICHT

Nicht ohne Sicherungsring (11) arbeiten! Es besteht sonst die Gefahr, dass der Schneidkopf beim Anschneiden aus der Schneidkopf-Aufnahme herausgedrückt wird.

2.3. Schneidbackenwechsel bei REMS Schnellwechsel-Schneidkopf (Fig. 8)

- REMS Schnellwechsel-Schneidkopf in Schraubstock an der 8-Kant-Aufnahme einspannen.
- Senkschrauben (15) und Deckel (16) entfernen.
- REMS Schneidbacken (17) vorsichtig zur Mitte des Schneidkopfkörpers herausklopfen.
- REMS Schneidbacken (17) mit Anschnitt (A) **nach unten** in die entsprechenden Schlitze soweit einklopfen, dass sie nicht über den Außendurchmesser des Schneidkopfkörpers (18) hinausragen. Schneidbacken (17) und Schneidkopfkörper (18) sind nummeriert. Schneidbacke 1 in Schlitz 1, Schneidbacke 2 in Schlitz 2, Schneidbacke 3 in Schlitz 3 und Schneidbacke 4 in Schlitz 4.
- Deckel (16) aufsetzen und Senkschrauben (15) leicht anziehen.
- Schneidbacken (17) mit weichem Bolzen (Kupfer, Messing oder Hartholz) vorsichtig nach außen klopfen, bis sie am Deckelrand anliegen.
- Senkschrauben (15) fest anziehen.

Soll auf ein kurzes, verlegtes Rohrstück ein Gewinde geschnitten werden, so sind die REMS Schnellwechsel-Schneidköpfe S mit zusätzlicher Führungsbuchse (19) auf der Deckelseite zu verwenden.

⚠ WARNUNG

Verwenden Sie die REMS Schnellwechsel-Schneidköpfe S zusammen mit Verlängerung (Art.-Nr. 522051) nicht mit einer elektrischen Gewindeschneidkluppe. Der Abstützbügel (2) ist nicht passend. Es besteht die Gefahr, dass bei Anstieg des Drehmoments die elektrische Gewindeschneidkluppe aus der Hand gerissen wird und umschlägt.

Schneidbackenwechsel bei REMS Schnellwechsel-Schneidkopf S (Fig. 8)

- REMS Schnellwechsel-Schneidkopf S in Schraubstock an der 8-Kant-Aufnahme einspannen.
- Senkschrauben (15) und Deckel für Schnellwechsel-Schneidkopf S (20) mit Führungsbuchse (19) entfernen (Führungsbuchse nicht demontieren).
- REMS Schneidbacken (17) vorsichtig zur Mitte des Schneidkopfkörpers herausklopfen.
- REMS Schneidbacken (17) mit Anschnitt (A) **nach oben** in die entsprechenden Schlitze soweit einklopfen, dass sie nicht über den Außendurchmesser des Schneidkopfkörpers (18) hinausragen. Schneidbacken (17) und Schneidkopfkörper (18) sind nummeriert. Schneidbacke 1 in Schlitz 1, Schneidbacke 2 in Schlitz 4, Schneidbacke 3 in Schlitz 3 und Schneidbacke 4 in Schlitz 2.

5. Deckel für Schnellwechsel-Schneidkopf S (20) mit Führungsbuche (19) aufsetzen und Senkschrauben (15) leicht anziehen.
6. Schneidbacken (17) mit weichem Bolzen (Kupfer, Messing oder Hartholz) vorsichtig nach außen klopfen, bis sie am Deckelrand anliegen.
7. Senkschrauben (15) fest anziehen.

2.4. Abstützbügel

Der Abstützbügel (2) dient der Abstützung des beim Gewindeschneiden auftretenden Drehmoments und zwar nach beiden Richtungen, d.h. bei Vor- und Rücklauf des Gewindeschneidkopfes, bei Rechts- und Linksgewinde.

⚠️ WARNUNG

Verwenden Sie immer einen Abstützbügel. Es besteht sonst die Gefahr, dass bei Anstieg des Drehmoments die elektrische Gewindeschneidkluppe aus der Hand gerissen wird und umschlägt.

Verwenden Sie nur den zur elektrischen Gewindeschneidkluppe passenden Abstützbügel (2). Die elektrische Gewindeschneidkluppe kann beschädigt werden. Außerdem besteht die Gefahr, dass bei Anstieg des Drehmoments die elektrische Gewindeschneidkluppe aus dem Abstützbügel gerissen wird und umschlägt.

2.5. Doppelhalter (Fig. 7)

Zum Gewindeschneiden mit REMS Amigo E, REMS Amigo, REMS Amigo 2 und zum Sägen mit den elektrischen Rohr-Säbelsägen REMS Tiger ANC, REMS Tiger ANC VE und REMS Tiger ANC SR.

Der Doppelhalter (Fig. 7) wird auf eine Werkbank geschraubt und dient der Abstützung des beim Gewindeschneiden auftretenden Drehmoments und zwar nach beiden Richtungen, d.h. bei Vor- und Rücklauf des REMS Schnellwechsel-Schneidkopfes, bei Rechts- und Linksgewinde. Der Aufnahmebolzen (B) ist zur Aufnahme der aufgeführten REMS Tiger ANC, REMS Tiger ANC VE und REMS Tiger ANC SR vorgesehen. Rohre/Stangen können rechtwinklig getrennt werden.

2.6. Gewindeschneidstoffe

Sicherheitsdatenblätter siehe www.rems.de → Downloads → Sicherheitsdatenblätter.

Verwenden Sie nur REMS Gewindeschneidstoffe. Sie erzielen einwandfreie Schneidergebnisse, hohe Standzeit der Schneidbacken sowie erhebliche Schonung der Werkzeuge. REMS empfiehlt die praktische und im Verbrauch sparsame Spraydose/Spritzflasche.

HINWEIS

REMS Spezial: Hochlegierter Gewindeschneidstoff auf Mineralölbasis. **Für alle Materialien:** Stähle, nichtrostende Stähle, Buntmetalle, Kunststoffe. Mit Wasser auswaschbar, gutachterlich geprüft. Gewindeschneidstoffe auf Mineralölbasis sind für Trinkwasserleitungen in verschiedenen Ländern, z.B. Deutschland, Österreich und in der Schweiz nicht zugelassen. In diesem Fall mineralölfreies REMS Sanitol verwenden. Nationale Vorschriften beachten.

REMS Sanitol: Mineralölfreier, synthetischer Gewindeschneidstoff für **Trinkwasserleitungen.** Vollständig wasserlöslich. Entsprechend den Vorschriften. In Deutschland DVGW Prüf-Nr. DW-0201AS2032, Österreich ÖVGW Prüf-Nr. W 1.303, Schweiz SVGW Prüf-Nr. 7808-649. Viskosität bei -10°C: 190 mPa s (cP). Pumpfähig bis -28°C. Ohne Wasserzusatz. Problemloser Gebrauch. Zur Auswaschkontrolle rot eingefärbt. Nationale Vorschriften beachten.

Beide Gewindeschneidstoffe sind in Spraydosen, Spritzflaschen, Kanistern und Fässern lieferbar.

HINWEIS

Alle Gewindeschneidstoffe nur unverdünnt verwenden!

3. Betrieb

3.1. Arbeitsablauf

1. Rohr/Stange rechtwinklig und gratfrei trennen.
2. Abstützbügel (2) ca. 10 cm vom Rohr- bzw. Stangenende entfernt befestigen. Dazu den Abstützbügel von unten an das Rohr (Stange) anlegen (Fig. 5), so dass dieses zwischen Prismenspannbacke (3) und Spannspindel (4) zentriert wird. Spannspindel mit Knebel kräftig anziehen.
3. Schnittstelle mit Gewindeschneidstoff (REMS Spray bzw. Spritzflasche) besprühen (siehe 2.6.).
4. Die Antriebsmaschine mit eingestecktem REMS Schnellwechsel-Schneidkopf so auf das Rohr (die Stange) setzen, dass der Motor (6) (siehe Fig. 1) bei REMS Amigo E, REMS Amigo, REMS Amigo 2 und REMS Amigo 2 Compact zwischen die Gabel des Abstützbügels zu liegen kommt.
5. Drehrichtungsring/-hebel (7) entsprechend einstellen (R für Rechtsgewinde bzw. Rücklauf des Linksgewindes, L für Linksgewinde bzw. Rücklauf des Rechtsgewindes).
6. Sicherheits-Tippschalter (8) unter gleichzeitigem Umfassen des Motorgriffes (9) drücken, Gewindeschneidkluppe am Griff (5) gegen das Material andrücken. Nach 1 bis 2 Gewindegängen schneidet der Schneidkopf automatisch weiter.
7. Während des Gewindeschneidens mehrmals mit Gewindeschneidstoff (REMS Spray bzw. Spritzflasche) schmieren.
8. Die Normgewindelänge für kegelige Rohrgewinde ist erreicht, wenn die Vorderkante des Rohres mit der Oberkante der Gewindeschneidbacken (nicht Oberkante des Deckels) bündig abschließt.
9. Ist das Gewinde fertig geschnitten, Sicherheits-Tippschalter (8) loslassen.
10. Nach Stillstand der Maschine Drehrichtungsring/-hebel (7) auf Rücklauf schalten. Durch erneutes Betätigen des Sicherheits-Tippschalters (8) wird der Schnellwechsel-Schneidkopf (1) vom Gewinde herunter gedreht.

HINWEIS

Drehrichtungsring/-hebel (7) nur bei Stillstand der Maschine schalten!

3.2. Herstellen von Nippeln und Doppelnippeln

Für das Spannen kurzer Rohrstücke zur Herstellung von Nippeln und Doppelnippeln werden REMS Nippelspanner verwendet. Diese gibt es in den Größen $\frac{3}{8}$ –2". Zum Spannen des Rohrstückes (mit oder ohne vorhandenem Gewinde) mit dem REMS Nippelspanner wird durch Drehen der Spindel (21) mit einem Werkzeug (z.B. Schraubendreher) der Kopf des Nippelspanners gespreizt. Dies darf nur bei aufgestecktem Rohr erfolgen (Fig. 5).

Es ist darauf zu achten, dass bei der Benutzung des REMS Nippelspanners keine kürzeren Nippel geschnitten werden, als es die Norm erlaubt.

4. Instandhaltung

Unbeschadet der nachstehend genannten Wartung wird empfohlen, das Elektrowerkzeug mindestens einmal jährlich einer autorisierten REMS Vertrags-Kundendienstwerkstatt zu einer Inspektion und Wiederholungsprüfung elektrischer Geräte einzureichen. In Deutschland ist eine solche Wiederholungsprüfung elektrischer Geräte nach DIN VDE 0701-0702 vorzunehmen und nach Unfallverhütungsvorschrift DGUV Vorschrift 3 „Elektrische Anlagen und Betriebsmittel“ auch für ortsveränderliche elektrische Betriebsmittel vorgeschrieben. Darüber hinaus sind die für den Einsatzort jeweils geltenden nationalen Sicherheitsbestimmungen, Regeln und Vorschriften zu beachten und zu befolgen.

4.1. Wartung

⚠️ WARNUNG

Vor Wartungsarbeiten Netzstecker ziehen!

Antriebsmaschine sowie Schneidkopf-Aufnahme regelmäßig reinigen, insbesondere wenn diese längere Zeit nicht benutzt wird.

Stark verschmutzte REMS Schnellwechsel-Schneidköpfe (1) z. B. mit Terpeninöl reinigen und hängen gebliebene Späne entfernen. Stumpf gewordene REMS Schneidbacken bzw. REMS Schnellwechsel-Schneidkopf wechseln.

Kunststoffteile (z. B. Gehäuse) nur mit Maschinenreiniger REMS CleanM (Art.-Nr. 140119) oder milder Seife und feuchtem Tuch reinigen. Keine Haushaltreiniger verwenden. Diese enthalten vielfach Chemikalien, die Kunststoffteile beschädigen könnten. Keinesfalls Benzin, Terpentinöl, Verdünnung oder ähnliche Produkte zur Reinigung verwenden.

Darauf achten, dass Flüssigkeiten niemals auf bzw. in das Innere der Antriebsmaschine gelangen können. Die Antriebsmaschine niemals in Flüssigkeit tauchen.

4.2. Inspektion/Instandsetzung

⚠️ WARNUNG

Vor Instandsetzungs- und Reparaturarbeiten Netzstecker ziehen! Diese Arbeiten dürfen nur von qualifiziertem Fachpersonal durchgeführt werden.

Das Getriebe läuft in einer Dauerfettfüllung und muss deshalb nicht geschmiert werden. Der Motor der Antriebsmaschine hat Kohlebürsten. Diese verschleifen und müssen deshalb von Zeit zu Zeit durch qualifiziertes Fachpersonal oder durch eine autorisierte REMS Vertrags-Kundendienstwerkstatt geprüft bzw. gewechselt werden.

5. Störungen

5.1. **Störung:** Elektrische Gewindeschneidkluppe zieht nicht durch, Überlastschutz (10) löst aus.

Ursache:

- Keine original REMS Schnellwechsel-Schneidköpfe.
- REMS Schneidbacken sind stumpf.
- Ungeeigneter Gewindeschneidstoff.
- Abgenutzte Kohlebürsten.
- Anschlussleitung defekt.
- Elektrische Gewindeschneidkluppe defekt.

Abhilfe:

- Nur REMS Schnellwechsel-Schneidköpfe verwenden.
- REMS Schneidbacken wechseln, siehe 2.3.
- Gewindeschneidstoffe REMS Spezial bzw. REMS Sanitol verwenden.
- Kohlebürsten durch qualifiziertes Fachpersonal oder durch eine autorisierte REMS Vertrags-Kundendienstwerkstatt wechseln lassen.
- Anschlussleitung durch qualifiziertes Fachpersonal oder durch eine autorisierte REMS Vertrags-Kundendienstwerkstatt wechseln lassen.
- Elektrische Gewindeschneidkluppe durch autorisierte REMS Vertrags-Kundendienstwerkstatt prüfen/instandsetzen lassen.

5.2. **Störung:** Kein brauchbares Gewinde, Gewinde reißen stark aus.

Ursache:

- REMS Schneidbacken sind stumpf.
- REMS Schneidbacken sind falsch eingesetzt.
- Ungeeigneter oder zu wenig Gewindeschneidstoff.
- Rohrwerkstoff ist zum Gewindeschneiden nicht geeignet.

Abhilfe:

- REMS Schneidbacken wechseln, siehe 2.3.
- Nummerierung der REMS Schneidbacken zur Schlitzzahl des Schneidkopfkörpers (18) beachten, siehe 2.3, ggf. Schneidbacken tauschen.
- Gewindeschneidstoffe REMS Spezial bzw. REMS Sanitol in ausreichender Menge und unverdünnt verwenden, siehe 3.1.
- Nur zugelassene Rohre verwenden.

5.3. **Störung:** Gewinde wird schräg zur Rohrachse geschnitten.

Ursache:

- Rohr nicht rechtwinklig getrennt.

Abhilfe:

- Rohre rechtwinklig trennen, z. B. mit Doppelhalter (Art.-Nr. 543100, Zubehör) Fig. 7 und REMS Tiger ANC, REMS Tiger ANC VE, REMS Tiger ANC SR oder mit REMS RAS St, REMS Turbo K, REMS Cento.

5.4. **Störung:** Rohr rutscht im Abstützbügel (2).

Ursache:

- Rohr nicht fest genug in Abstützbügel gespannt.
- Prismenspannbacke (3) stark verschmutzt.
- Verzahnung der Prismenspannbacke (3) abgenutzt.

Abhilfe:

- Spannschindel (4) fester anziehen.
- Prismenspannbacke z. B. mit Drahtbürste reinigen.
- Abstützbügel (2) wechseln.

5.5. **Störung:** Schneidkluppe läuft auf Abstützbügel (2).

Ursache:

- Abstützbügel zu nah am Rohr- bzw. Stangenende befestigt.
- Ohne Nachspannen Langgewinde geschnitten.

Abhilfe:

- Abstützbügel ca. 10 cm vom Rohr- bzw. Stangenende entfernt befestigen, siehe 3.1.
- Beim Annähern der elektrischen Gewindeschneidkluppe am Abstützbügel, diese ausschalten.

5.6. **Störung:** Elektrische Gewindeschneidkluppe läuft nicht an.

Ursache:

- Drehrichtungsring/-hebel (7) nicht eingerastet.
- Überlastschutz (10) hat ausgelöst (REMS Amigo, REMS Amigo 2 Compact).
- Abgenutzte Kohlebürsten.
- Anschlussleitung defekt.
- Elektrische Gewindeschneidkluppe defekt.

Abhilfe:

- Drehrichtungsring/-hebel einrasten.
- Wenige Sekunden warten, Knopf des Überlastschutzes eindrücken.
- Kohlebürsten durch qualifiziertes Fachpersonal oder durch eine autorisierte REMS Vertrags-Kundendienstwerkstatt wechseln lassen.
- Anschlussleitung durch qualifiziertes Fachpersonal oder durch eine autorisierte REMS Vertrags-Kundendienstwerkstatt wechseln lassen.
- Elektrische Gewindeschneidkluppe durch autorisierte REMS Vertrags-Kundendienstwerkstatt prüfen/instandsetzen lassen.

6. Entsorgung

Die elektrischen Gewindeschneidkluppen dürfen nach ihrem Nutzungsende nicht über den Hausmüll entsorgt werden. Sie müssen nach den gesetzlichen Vorschriften ordnungsgemäß entsorgt werden.

welche in der Europäischen Union, in Norwegen oder in der Schweiz gekauft und dort verwendet werden.

Für diese Garantie gilt deutsches Recht unter Ausschluss des Übereinkommens der Vereinten Nationen über Verträge über den internationalen Warenkauf (CISG).

7. Hersteller-Garantie

Die Garantiezeit beträgt 12 Monate nach Übergabe des Neuproduktes an den Erstverwender. Der Zeitpunkt der Übergabe ist durch die Einsendung der Original-Kaufunterlagen nachzuweisen, welche die Angaben des Kaufdatums und der Produktbezeichnung enthalten müssen. Alle innerhalb der Garantiezeit auftretenden Funktionsfehler, die nachweisbar auf Fertigungs- oder Materialfehler zurückzuführen sind, werden kostenlos beseitigt. Durch die Mängelbeseitigung wird die Garantiezeit für das Produkt weder verlängert noch erneuert. Schäden, die auf natürliche Abnutzung, unsachgemäße Behandlung oder Missbrauch, Missachtung von Betriebsvorschriften, ungeeignete Betriebsmittel, übermäßige Beanspruchung, zweckfremde Verwendung, eigene oder fremde Eingriffe oder andere Gründe, die REMS nicht zu vertreten hat, zurückzuführen sind, sind von der Garantie ausgeschlossen.

Garantieleistungen dürfen nur von einer autorisierten REMS Vertrags-Kundendienstwerkstatt erbracht werden. Beanstandungen werden nur anerkannt, wenn das Produkt ohne vorherige Eingriffe in unzerlegtem Zustand einer autorisierten REMS Vertrags-Kundendienstwerkstatt eingereicht wird. Ersetzte Produkte und Teile gehen in das Eigentum von REMS über.

Die Kosten für die Hin- und Rückfracht trägt der Verwender.

Die gesetzlichen Rechte des Verwenders, insbesondere seine Gewährleistungsansprüche bei Mängeln gegenüber dem Verkäufer, werden durch diese Garantie nicht eingeschränkt. Diese Hersteller-Garantie gilt nur für Neuprodukte,

8. REMS Vertrags-Kundendienstwerkstätten

Firmeneigene Fachwerkstatt für Reparaturen:

SERVICE-CENTER

Neue Rommelshäuser Straße 4
71332 Waiblingen
Deutschland
Telefon (07151) 56808-60
Telefax (07151) 56808-64

Wir holen Ihre Maschinen und Werkzeuge bei Ihnen ab! Nutzen Sie in der Bundesrepublik Deutschland unseren Abhol- und Bringservice. Einfach anrufen unter Telefon (07151) 56808-60, oder Download des Abholauftrages unter www.rems.de → Kontakt → Kundendienstwerkstätten → Abholauftrag. Im Garantiefall ist dieser Service kostenlos.

Oder wenden Sie sich an eine andere autorisierte REMS Vertrags-Kundendienstwerkstatt in Ihrer Nähe.

9. Teilverzeichnisse

Teilverzeichnisse siehe www.rems.de → Downloads → Teilverzeichnisse.

Translation of the Original Instruction Manual

Fig. 1–8

1	REMS quick-change die head	12	Stop ring
2	Support bracket	13	REMS quick-change die head 1½" or 2"
3	Prismatic clamping jaw	14	Locking pin
4	Feed screw	15	Countersunk screw
5	Gear and carrying handle	16	Cover
6	Motor	17	Dies
7	Rotation lever	18	Die head body
8	Safety tip switch	19	Guide sleeve
9	Motor handle	20	Cover for quick-change die head S
10	Overload protection (REMS Amigo/REMS Amigo 2 Compact)	21	Spindle (Nippelspanner)
11	Retaining ring (REMS Amigo 2/REMS Amigo 2 Compact)		

General Power Tool Safety Warnings

⚠ WARNING

Read all the safety notes, instructions, illustrations and technical data which come with this power tool. Failure to heed the following instructions can lead to electric shock, fire and/or severe injuries.

Save all warnings and instructions for future reference.

The term „power tool“ in the warnings refers to your mains-operated (corded) power tool.

1) Work area safety

- Keep work area clean and well lit. Cluttered or dark areas invite accidents.
- Do not operate power tools in explosive atmospheres, such as in the presence of flammable liquids, gases or dust. Power tools create sparks which may ignite the dust or fumes.
- Keep children and bystanders away while operating a power tool. Distractions can cause you to lose control.

2) Electrical safety

- Power tool plugs must match the outlet. Never modify the plug in any way. Do not use any adapter plugs with earthed (grounded) power tools. Unmodified plugs and matching outlets will reduce risk of electric shock.
- Avoid body contact with earthed or grounded surfaces, such as pipes, radiators, ranges and refrigerators. There is an increased risk of electric shock if your body is earthed or grounded.
- Do not expose power tools to rain or wet conditions. Water entering a power tool will increase the risk of electric shock.
- Do not misuse the connecting cable to carry or hang up the power tool or to pull the plug out of the socket. Keep the connecting cable away from heat, oil, sharp edges or moving tool parts. Damaged or knotted cables increase the risk of electric shock.
- When operating a power tool outdoors, use an extension cord suitable for outdoor use. Use of a cord suitable for outdoor use reduces the risk of electric shock.
- If operating a power tool in a damp location is unavoidable, use a residual current device (RCD) protected supply. Use of an RCD reduces the risk of electric shock.

3) Personal safety

- Stay alert, watch what you are doing and use common sense when operating a power tool. Do not use a power tool while you are tired or under the influence of drugs, alcohol or medication. A moment of inattention while operating power tools may result in serious personal injury.
- Use personal protective equipment. Always wear eye protection. Protective equipment such as dust mask, non-skid safety shoes, hard hat, or hearing protection used for appropriate conditions will reduce personal injuries.
- Prevent unintentional starting. Ensure the switch is in the off-position before connecting to power source, picking up or carrying the tool. Carrying power tools with your finger on the switch or energising power tools that have the switch on invites accidents.
- Remove any adjusting key or wrench before turning the power tool on. A wrench or a key left attached to a rotating part of the power tool may result in personal injury.
- Do not overreach. Keep proper footing and balance at all times. This enables better control of the power tool in unexpected situations.
- Dress properly. Do not wear loose clothing or jewellery. Keep your hair, clothing and gloves away from moving parts. Loose clothes, jewellery or long hair can be caught in moving parts.

4) Power tool use and care

- Do not force the power tool. Use the correct power tool for your application. The correct power tool will do the job better and safer at the rate for which it was designed.
- Do not use the power tool if the switch does not turn it on and off. Any power tool that cannot be controlled with the switch is dangerous and must be repaired.
- Disconnect the plug from the power source before making any adjustments, changing accessories, or storing power tools. Such preventive safety measures reduce the risk of starting the power tool accidentally.
- Store idle power tools out of the reach of children and do not allow persons unfamiliar with the power tool or these instructions to operate the power tool. Power tools are dangerous in the hands of untrained users.

- Maintain power tools. Check for misalignment or binding of moving parts, breakage of parts and any other condition that may affect the power tool's operation. If damaged, have the power tool repaired before use. Many accidents are caused by poorly maintained power tools.
 - Keep cutting tools sharp and clean. Properly maintained cutting tools with sharp cutting edges are less likely to bind and are easier to control.
 - Use the power tool, accessories and tool bits etc. in accordance with these instructions, taking into account the working conditions and the work to be performed. Use of the power tool for operations different from those intended could result in a hazardous situation.
 - Keep handles and gripping surfaces dry, clean and free from oil and grease. Slippery handles and gripping surfaces prevent safe handling and control of the power tool in unforeseeable situations.
- 5) Service
- Have your power tool serviced by a qualified repair person using only identical replacement parts. This will ensure that the safety of the power tool is maintained.

Safety notes for electrical die stocks for cutting pipe threads with quick-change die heads

⚠ WARNING

Read all the safety notes, instructions, illustrations and technical data which come with this power tool. Failure to heed the following instructions can lead to electric shock, fire and/or severe injuries.

Save all warnings and instructions for future reference.

- Do not use the power tool if it is damaged. There is a danger of accident.
- Only use original REMS quick-change die heads and plug-on heads for button dies. Other die heads do not guarantee a secure fit or damage the die head holder of the power tool.
- Do not use the REMS quick-change die heads S together with extension (Art.-No. 522051) with an electric die stock for cutting threads. The support bracket (2) does not fit. There is a danger of the electric die stock being torn from the hand and spinning round as the torque increases.
- Always use a support bracket (2). Otherwise there is a danger of the electric die stock being torn from the hand and spinning round as the torque increases.
- Only use the support bracket (2) that fits the electric die stock. The electric die stock could be damaged. There is also a danger of the electric die stock being torn from the hand and spinning round as the torque increases.
- Do not reach into the area of the motor (6), support bracket (2) during operation. Only hold the electric die stock by the motor handle (9). There is a risk of injury.
- Always work with a retaining ring (11). Otherwise the die head may be pushed out of the die head holder, e.g. during start-cutting.
- Clamp short pipe sections only with REMS Nippelspanner. Electric die stock and/or tools can be damaged.
- Thread cutting oils in spray cans (REMS Spezial, REMS Sanitol) contains environmentally friendly but highly inflammable propellant gas (butane). Aerosol cans are pressurised; do not open by force. Protect these from sunlight and heating above 50°C. The spray cans can burst, risk of injury.
- Avoid intensive skin contact with thread-cutting materials because of the degreasing effect. Use skin protectors with a greasing effect or a suitable hand protection.
- Never let the power tool operate unattended. Switch off the power tool and pull out the mains plug during longer work breaks. Electrical devices can cause hazards which lead to material damage or injury when left unattended.
- Children and persons who, due to their physical, sensory or mental abilities or lack of experience and knowledge are unable to operate the power tool safely may not use this power tool without supervision or instruction by a responsible person. Otherwise there is a risk of operating errors and injuries.
- Only allow trained persons to use the power tool. Apprentices may only use the power tool when they are over 16, when this is necessary for their training and when they are supervised by a trained operative.
- Check the power cable of the power tool and extension leads regularly for damage. Have these renewed by qualified experts or an authorised REMS customer service workshop in case of damage.
- Only use approved and appropriately marked extension leads with a sufficient cable cross-section. Use extension leads up to a length of 10 m with cable cross-section 1.5 mm², from 10–30 m with cable cross-section 2.5 mm².

NOTICE

- Do not dispose of thread-cutting material undiluted in the drain system, ground water and ground. Unused thread-cutting material should be handed in to responsible disposal companies. Waste code for thread-cutting materials containing mineral oil (REMS Spezial) 54401, for synthetic materials (REMS Sanitol) 54109. Observe the national regulations.

Explanation of symbols

⚠ WARNING

Danger with a medium degree of risk which could result in death or severe injury (irreversible) if not heeded.

⚠ CAUTION

Danger with a low degree of risk which could result in minor injury (reversible) if not heeded.

NOTICE

Material damage, no safety note! No danger of injury.



Read the operating manual before starting



Power tool complies with protection class II



Environmentally friendly disposal



CE conformity mark

1. Technical Data

Use for the intended purpose

⚠ WARNING

REMS electric die stocks for cutting pipe thread for right and left hand thread (REMS Amigo E).

REMS electric die stocks for cutting pipe thread and bolt thread for right and left hand thread, for roller grooves (REMS Amigo, REMS Amigo 2, REMS Amigo 2 Compact). All other uses are not for the intended purpose and are prohibited.

1.1. Scope of Supply

Electric die stock, REMS quick-change die heads according to ordered set, support bracket, operating instructions, steel case.

1.2. Article numbers

	REMS Amigo E	REMS Amigo	REMS Amigo 2	REMS Amigo 2 Compact
Drive unit	530003	530000	540000	540001
REMS quick-change die heads	see REMS catalogue	see REMS catalogue	see REMS catalogue	see REMS catalogue
REMS dies	see REMS catalogue	see REMS catalogue	see REMS catalogue	see REMS catalogue
Plug-on head for button dies		see REMS catalogue	see REMS catalogue	see REMS catalogue
Adapter rings		see REMS catalogue	see REMS catalogue	see REMS catalogue
Guide sleeves		see REMS catalogue	see REMS catalogue	see REMS catalogue
Support brackets	533000	533000	543000	543010
REMS REG St ¼ – 2"	731700	731700	731700	731700
Dual purpose holder	543100	543100	543100	
REMS eva, ratchet lever	522000	522000	522000	522000
Thread-cutting materials	see REMS catalogue	see REMS catalogue	see REMS catalogue	see REMS catalogue
Nippelspinner	see REMS catalogue	see REMS catalogue	see REMS catalogue	see REMS catalogue
Steel cases	536000	536000	546000	546000
REMS CleanM	140119	140119	140119	140119

1.3. Capacity

Thread diameters				
Pipes	⅝" – 1", 16 – 32 mm	⅝" – 1¼", 16 – 40 mm	⅝" – 2", 16 – 50 mm	⅝" – 2", 16 – 50 mm
Bolt (both)	—	6–30 mm, ¼" – 1"	6–30 mm, ¼" – 1"	6–30 mm, ¼" – 1"
Types of threads				
External threads right- and left-hand	R (ISO 7-1, EN 10226 (DIN 2999, BSPT)), NPT tapered right-handed Taper Pipe Thread ASME B1.20.1			
Pipe threads parallel (with button die)	—	G (DIN ISO 228, DIN 259, BSPP) NPSM		
Threads for electric conduit	M × 1.5 EN 60423	M × 1.5 EN 60423	M × 1.5 EN 60423	M × 1.5 EN 60423
Pipe threads parallel (with button die)	—	Pg	Pg	Pg
Bolt threads (with button die)	—	M, BSW, UNC	M, BSW, UNC	M, BSW, UNC
Thread lengths				
Pipe threads tapered	standard length			
Pipe threads parallel, conduit, bolt	50 mm (with reclamping unlimited)			
Nipples and double-nipples with the REMS Nippelspinner (internal clamping)	⅝" – 1"	⅝" – 1¼"	⅝" – 2"	⅝" – 2"

1.4. Revolutions of die head

Automatically, infinitely variable rotation (min ⁻¹)	35–27	35–27	30–18	30–18
--	-------	-------	-------	-------

1.5. Electrical data

230 V~, 50 – 60 Hz				
Power input	950 W	1200 W	1700 W	1200 W
Rated current input	6 A	6 A	8.3 A	6 A
Fuse protection	10 A (B)	10 A (B)	16 A (B)	10 A (B)
Intermittent service	S3 20% (2/10 min)	S3 20% (2/10 min)	S3 20% (2/10 min)	S3 20% (2/10 min)
110 V~, 50 – 60 Hz				
Power input	950 W	1200 W	1700 W	1200 W
Rated current input	12 A	12 A	16.6 A	12 A
Fuse protection	20 A	20 A	30 A	20 A
Intermittent service	S3 20% (2/10 min)	S3 20% (2/10 min)	S3 20% (2/10 min)	S3 20% (2/10 min)

When cutting taper threads the rated current may increase for a short moment by about 50 %, without interference of the function of the unit.

The REMS Amigo and REMS Amigo 2 Compact drive units are equipped with an overload protection which switches off the motor in case of overloading. In this case, wait a few seconds and press the overload protection button (10). See also section 5. Troubles.

1.6. Dimensions

L × W × H (mm)	430 × 80 × 195 16.92" × 3.15" × 7.7"	440 × 85 × 195 17.3" × 3.3" × 7.7"	565 × 112 × 237 22.2" × 4.4" × 9.3"	500 × 90 × 235 19.7" × 3.5" × 9.3"
----------------	---	---------------------------------------	--	---------------------------------------

	REMS Amigo E	REMS Amigo	REMS Amigo 2	REMS Amigo 2 Compact
1.7. Weights				
Drive unit	3.4 kg (7.5 lb)	3.5 kg (7.7 lb)	6.5 kg (14.3 lb)	5.2 kg (11.5 lb)
Support	1.3 kg (2.9 lb)	1.3 kg (2.9 lb)	2.9 kg (6.4 lb)	2.6 kg (5.7 lb)
Die heads	0.6 ... 0.8 kg 1.3 ... 1.8 lb	0.6 ... 0.8 kg 1.3 ... 1.8 lb	0.6 ... 1.3 kg 1.3 ... 2.9 lb	0.6 ... 1.3 kg 1.3 ... 2.9 lb
1.8. Noise information				
Emission at workplace	83 dB (A); K = 3 dB (A)	83 dB (A); K = 3 dB (A)	82 dB (A); K = 3 dB (A)	83 dB (A); K = 3 dB (A)
1.9. Vibrations				
Weighted effective value of acceleration	2.5 m/s ² ; K = 1.5 m/s ²	2.5 m/s ² ; K = 1.5 m/s ²	2.5 m/s ² ; K = 1.5 m/s ²	2.5 m/s ² ; K = 1.5 m/s ²

The indicated weighted effective value of acceleration has been measured against standard test procedures and can be used by way of comparison with another device. The indicated weighted effective value of acceleration can also be used as a preliminary evaluation of the exposure.

⚠ CAUTION

The indicated weighted effective value of acceleration can differ during operation from the indicated value, dependent on the manner in which the device is used. Dependent upon the actual conditions of use (periodic duty) it may be necessary to establish safety precautions for the protection of the operator.

2. Preparations for Use

2.1. Electrical connection

⚠ WARNING

Caution: Mains voltage present! Before connecting the electric die stock, check whether the voltage given on the rating plate corresponds to the mains voltage. On building sites, in a wet environment, indoors and outdoors or under similar installation conditions, only operate the electric die stock on the mains with a fault current protected switch (FI breaker) which interrupts the power supply as soon as the leakage current to earth exceeds 30 mA for 200 ms.

2.2. Inserting the REMS quick-change die heads or plug-on heads for button dies

Only use the original quick-change die heads or plug-on heads for button dies. Up to thread size 1¼" the die heads are inserted into the octagonal seat of the drive unit from the front (Fig. 2). They snap in automatically.

The die heads protrude the back of the housing. This facilitates taking the die head out of the drive unit by jolting the protruding edge against a plain surface or edge (fig. 3).

Inserting the REMS quick-change die head size 1" in REMS Amigo E (Fig. 6)

The groove in the octagon of the 1" quick-change die head must be in line with the locking pin (14) in the octagonal seat of the REMS Amigo E.

Inserting the REMS quick-change die heads sizes 1½" and 2" in the REMS Amigo 2 and REMS Amigo 2 Compact drive units (Fig. 4)

Remove the retaining ring (11) with a suitable tool, e.g. screwdriver. Remove the stop ring (12) and insert the 1½" or 2" (13) REMS quick-change die head in its place and remount the retaining ring (11) on the 1½" or 2" quick-change die head.

⚠ CAUTION

Do not work without a retaining ring (11)! There is otherwise a danger of the die head being pushed out of the die head seat during start-cutting.

2.3. Changing dies in the REMS quick-change die head (Fig. 8)

1. Clamp the REMS quick-change die head in the vice with the octagonal seat.
2. Remove countersunk screws (15) and cover (16).
3. Knock out the REMS dies (17) carefully to the centre of the die head body.
4. Knock the REMS dieheads (17) with the start cutting edge (A) towards the bottom into the corresponding slots to the extent that they do not protrude beyond the outer diameter of the die head body (18). The dies (17) and die head bodies (18) are numbered. Die 1 in slot 1, die 2 in slot 2, die 3 in slot 3 and die 4 in slot 4.
5. Fit the cover (16) and tighten the countersunk screws (15) lightly.
6. Carefully knock the dies (17) outwards with a soft pin (copper, brass or hard wood) until they are in contact with the edge of the cover.
7. Tighten the countersunk screws (15).

If a thread is to be cut on a short length of laid pipe, the quick-change die heads S of the REMS eva must be used with an additional pipe guidance (19) on the cover side.

If a thread is to be cut on a short length of laid pipe, the REMS quick-change die heads S must be used with an additional guide sleeve (19) on the cover side.

⚠ WARNING

Do not use the REMS quick-change die heads S together with extension (Art.-No. 522051) with an electric die stock for cutting threads. The support bracket (2) does not fit. There is a danger of the electric die stock being torn from the hand and spinning round as the torque increases.

Changing dies in the REMS quick-change die head S (Fig. 8)

1. Clamp the REMS quick-change die head S in the vice with the octagonal seat.
2. Remove countersunk screws (15) and cover for quick-change die head S (20) with guide sleeve (19) (do not remove the guide bushing).

3. Knock out the REMS dies (17) carefully to the centre of the die head body.
4. Knock the REMS dieheads (17) with the start cutting edge (A) towards the bottom into the corresponding slots to the extent that they do not protrude beyond the outer diameter of the die head body (18). The dies (17) and die head bodies (18) are numbered. Die 1 in slot 1, die 2 in slot 2, die 3 in slot 3 and die 4 in slot 4.
5. Fit the cover for quick-change die head S (20) with pipe guide (19) and tighten the countersunk screws (15) lightly.
6. Carefully knock the dies (17) outwards with a soft pin (copper, brass or hard wood) until they are in contact with the edge of the cover.
7. Tighten the countersunk screws (15).

2.4. Support bracket

The support bracket (2) serves to support the die stock against torque in both directions, i. e. for advance and reverse rotation of the die head, for right and left hand threads.

⚠ WARNING

Always use a support bracket. Otherwise there is a danger of the electric die stock being torn from the hand and spinning round as the torque increases.

Only use the support bracket (2) that fits the electric die stock. The electric die stock could be damaged. There is also a danger of the electric die stock being torn from the hand and spinning round as the torque increases.

2.5. Dual purpose holder (Fig. 7)

For cutting threads with REMS Amigo E, REMS Amigo, REMS Amigo 2 and sawing with electric pipe reciprocating saws REMS Tiger ANC, REMS Tiger ANC VE and REMS Tiger ANC SR.

The dual purpose holder (Fig. 7) is screwed to a workbench and serves to support the torque which occurs when cutting threads in both directions, i.e. in forward and reverse direction of the REMS quick-change die head for right and left hand threads. The retaining pin (B) is provided to hold the listed REMS Tiger ANC, REMS Tiger ANC VE and REMS Tiger ANC SR. Pipes/rods can be cut at right angles.

2.6. Thread-cutting oils

Safety data sheets see www.rems.de → Downloads → Safety data sheets.

Only use REMS thread cutting materials. They ensure perfect cutting results, long life of the dies and considerably relieve stress on the tools. REMS recommends the practical and economical spray can/spray bottle.

NOTICE

REMS Spezial: High-alloy mineral oil-based thread-cutting material. **For all materials:** steel, stainless steel, non-ferrous metals, plastics. Can be washed out with water, tested by experts. Mineral oil-based thread cutting materials are not approved for drinking water pipes in different countries, e.g. Germany, Austria and Switzerland. Mineral oil-free REMS Sanitol must be used in this case. Observe the national regulations.

REMS Sanitol: Mineral oil-free, synthetic thread-cutting material for **drinking water pipes.** Completely soluble in water. According to regulations. In Germany DVGW test no. DW-0201AS2032, Austria ÖVGW test no. W 1.303, Switzerland SVGW test no. 7808-649. Viscosity at -10°C: 190 mPa s (cP). Pumpable up to -28°C. Without added water. Easy to use. Dyed red for checking washout. Observe the national regulations.

Both thread cutting materials are available in aerosol cans, spray bottles, canisters and barrels.

NOTICE

All REMS thread cutting materials may only be used in undiluted form!

3. Operation

3.1. Working procedure

1. Cut pipe/rod at a right angle and burr-free.
2. Fix the support bracket (2) about 10 cm from the end of the pipe or rod by putting the support bracket from underneath against the pipe (rod) (Fig. 5) so that it is centred between the prism clamping jaw (3) and the feed screw (4). Tighten the clamping spindle tightly with the lever.

3. Spray thread cutting oil (REMS aerosol can or spray bottle) onto the threading section (see 2.6.).
4. Place the drive unit on the pipe (rod) with the REMS quick-change die head inserted so that the motor (6) (see Fig. 1) in REMS Amigo E, REMS Amigo, REMS Amigo 2 and REMS Amigo 2 Compact comes to rest between the forks of the support bracket.
5. Adjust the rotation lever (7) to the requested rotation (R for right hand threads or reverse rotation for left hand threads, L for left hand thread or reverse rotation for right hand threads).
6. Press safety tip switch (8) while holding the motor handle (9), press the die stock on the handle (5) against the material. After 1 or 2 threads the die heads continue to cut automatically.
7. Lubricate several times with thread-cutting oil (REMS aerosol can or spray bottle) during thread-cutting.
8. The standard length for tapered threads is reached when the front edge of the pipe is flush with the upper edge of the dies (not top of the cover).
9. When the desired thread length is reached, release the safety tip switch (8).
10. When the unit stops rotating turn the rotation lever (7) into reverse. The quick-change die head (1) is run off the thread by pressing the safety tip switch (8) again.

NOTICE

Only change the direction on the rotation lever (7) when the unit stops rotating!

3.2. Production of nipples and double nipples

For clamping short pieces of pipes and for the production of nipples and double nipples use REMS Nippelspanner. They are available in sizes from 3/8" to 2" For clamping pipe pieces (with or without thread) with the REMS Nippelspanner the head of the Nippelspanner is expanded by turning the spindle (21) with a tool (e.g. screwdriver). This must only be done when a pipe is put on (Fig. 5).

When using the REMS Nippelspanner it must be observed that no shorter nipples are threaded than specified in the standards.

4. Maintenance

Notwithstanding the maintenance described below, it is recommended to send in the power tool to an authorised REMS contract customer service workshop for inspection and periodic testing of electrical devices at least once a year. In Germany, such periodic testing of electrical devices should be performed in accordance with DIN VDE 0701-0702 and also prescribed for mobile electrical equipment according to the accident prevention rules DGUV, regulation 3 "Electrical Systems and Equipment". In addition, the respective national safety provisions, rules and regulations valid for the application site must be considered and observed.

4.1. Maintenance

⚠ WARNING

Pull out the mains plug before maintenance work!

Clean the drive unit and die head seat regularly especially when this has not been in use for a long time.

Clean heavily soiled REMS quick-change die heads (1) with turpentine oil for example and remove stuck chips. Clean the drive unit and the holder of the REMS quick-change die heads from time to time.

Clean plastic parts (e.g. housing) only with REMS CleanM machine cleaner (Art. No. 140119) or a mild soap and a damp cloth. Do not use household cleaners. These often contain chemicals which can damage the plastic parts. Never use petrol, turpentine, thinner or similar products for cleaning.

Make sure that liquids never get onto or inside the drive unit. Never immerse the drive unit in liquid.

4.2. Inspection/repair

⚠ WARNING

Pull out the mains plug before carrying out maintenance or repair work!

This work may only be performed by qualified personnel.

The gear runs in a life-long grease filling and therefore needs no lubrication. The drive machine motor has carbon brushes. These are subject to wear and must therefore be checked and changed by qualified specialists or an authorised REMS customer service workshop from time to time.

5. Faults

5.1. Fault: Electric die stock does not pull through, overload protection (10) triggers off.

Cause:

- Not original REMS quick-change die heads.
- REMS dies are blunt.
- Unsuited thread-cutting material.
- Worn carbon brushes.
- Mains lead defective.
- Electric die stock defective.

Remedy:

- Only use REMS quick-change die heads.
- Change REMS dies, see 2.3.
- Use REMS Spezial or REMS Sanitol thread-cutting oils.
- Have the carbon brushes changed by qualified personnel or an authorised REMS customer service workshop.
- Have the mains lead replaced by qualified personnel or an authorised REMS customer service workshop.
- Have the electric die stock checked/repared by an authorised REMS customer service workshop.

5.2. Fault: No workable thread, threads are ripping off.

Cause:

- REMS dies are blunt.
- REMS dies inserted incorrectly.
- Unsuited or insufficient thread-cutting material.
- Pipe material is unsuitable for thread cutting.

Remedy:

- Change REMS dies, see 2.3.
- Observe numbering of the REMS dies to the slot number of the die head body (18), see 2.3, change die heads if necessary.
- Use sufficient, undiluted quantity of REMS Spezial or REMS Sanitol thread-cutting oil, see 3.1.
- Only use approved pipes.

5.3. Fault: Thread is cut skew to the pipe axis.

Cause:

- Pipe not cut at a right angle.

Remedy:

- Cut pipe at right angle, e.g. with dual purpose holder (Art.-No. 543100, accessory) Fig. 7 and REMS Tiger ANC, REMS Tiger ANC VE, REMS Tiger ANC SR or with REMS RAS St, REMS Turbo K, REMS Cento.

5.4. Fault: Pipe slips in support bracket (2).

Cause:

- Pipe not clamped tightly enough in support bracket.
- Prismatic clamping jaw (3) heavily soiled.
- Teeth of the prismatic clamping jaw (3) worn.

Remedy:

- Make the clamping spindle (4) tighter.
- Clean the prismatic clamping jaw with a wire brush for example.
- Change the support bracket (2).

5.5. Fault: Die stock hits the support bracket (2).**Cause:**

- Support bracket fixed too close to the end of the pipe or rod.
- Long thread cut without re-tightening.

Remedy:

- Fix the support bracket about 10 cm from the end of the pipe or rod, see 3.1.
- Switch the electric die stock off when it approaches the support bracket.

5.6. Fault: Electric die stock does not start.**Cause:**

- Rotation ring/lever (7) not snapped into position.
- Overload protection (10) has triggered (REMS Amigo, REMS Amigo 2 Compact).
- Worn carbon brushes.
- Mains lead defective.
- Electric die stock defective.

Remedy:

- Snap in the rotation ring/lever.
- Wait a few seconds then press the button of the overload protection.
- Have the carbon brushes changed by qualified personnel or an authorised REMS customer service workshop.
- Have the mains lead replaced by qualified personnel or an authorised REMS customer service workshop.
- Have the electric die stock checked/repared by an authorised REMS customer service workshop.

6. Disposal

The electric die stocks may not be thrown into the domestic waste after use. They must be disposed of properly by law.

7. Manufacturer's Warranty

The warranty period shall be 12 months from delivery of the new product to the first user. The date of delivery shall be documented by the submission of the original purchase documents, which must include the date of purchase and the designation of the product. All functional defects occurring within the warranty period, which are clearly the consequence of defects in production or materials, will be remedied free of charge. The remedy of defects shall not extend or renew the warranty period for the product. Damage attributable to natural wear and tear, incorrect treatment or misuse, failure to observe the operational instructions, unsuitable operating materials, excessive demand, use for unauthorized purposes, interventions by the customer or a third party or other reasons, for which REMS is not responsible, shall be excluded from the warranty.

Services under the warranty may only be provided by customer service stations authorized for this purpose by REMS. Complaints will only be accepted if the product is returned to a customer service station authorized by REMS without prior interference in an unassembled condition. Replaced products and parts shall become the property of REMS.

The user shall be responsible for the cost of shipping and returning the product.

The legal rights of the user, in particular the right to make claims against the seller under the warranty terms, shall not be affected. This manufacturer's warranty only applies for new products which are purchased in the European Union, in Norway or in Switzerland.

This warranty is subject to German law with the exclusion of the United Nations Convention on Contracts for the International Sales of Goods (CISG).

8. Spare parts lists

For spare parts lists, see www.rems.de → Downloads → Parts lists.

Traduction de la notice d'utilisation originale

Fig. 1–8

1	Tête de filetage à changement rapide REMS	11	Circlips (REMS Amigo 2/ REMS Amigo 2 Compact)
2	Fourchette d'arrêt	12	Bague à crans
3	Mors à prisme	13	Tête de filetage à changement rapide REMS 1½" ou 2"
4	Vis de serrage	14	Picot d'arrêt
5	Poignée	15	Vis à tête noyée
6	Moteur	16	Couvercle
7	Inverseur de marche/ Levier inverseur	17	Peignes
8	Interrupteur à bouton-poussoir	18	Corps de tête de filetage
9	Poignée moteur	19	Bague de guidage
10	Disjoncteur de protection (REMS Amigo/ REMS Amigo 2 Compact)	20	Couvercle pour tête de filetage à changement rapide S
		21	Broche (nippelspanner)

Consignes générales de sécurité

⚠ AVERTISSEMENT

Lire attentivement toutes les consignes de sécurité, instructions, textes des figures et caractéristiques techniques de cet outil électrique. Le non-respect des instructions suivantes peut entraîner un risque de décharge électrique, de brûlures et d'autres blessures graves.

Conservé toutes les consignes de sécurité et instructions pour usage ultérieur.

Le terme «outil électrique» utilisé dans les consignes de sécurité se réfère aux outils électriques sur secteur (avec câble secteur).

1) Sécurité du poste de travail

- Maintenir le poste de travail dans un état propre et bien éclairé. Le désordre et un poste de travail non éclairé peuvent être source d'accident.
- Ne pas travailler avec l'outil électrique dans un milieu où il existe un risque d'explosion, notamment en présence de liquides, de gaz ou de poussières inflammables. Les outils électriques produisent des étincelles qui peuvent mettre le feu à la poussière ou aux vapeurs.
- Tenir les enfants et les tierces personnes à l'écart pendant l'utilisation de l'outil électrique. Un utilisateur distrait risque de perdre le contrôle de l'appareil.

2) Sécurité électrique

- La fiche mâle de l'outil électrique doit être appropriée à la prise de courant. La fiche mâle ne doit en aucun cas être modifiée. Ne pas utiliser d'adaptateur de fiche avec un outil électrique équipé d'une mise à la terre. Des fiches mâles non modifiées et des prises de courant appropriées réduisent le risque d'une décharge électrique.
- Éviter le contact avec des surfaces mises à la terre, telles que les tubes, radiateurs, cuisinières et réfrigérateurs. Il y a un risque élevé de décharge électrique lorsque le corps est en contact avec la terre.
- Tenir l'outil électrique à l'abri de la pluie et de l'humidité. La pénétration d'eau dans un outil électrique augmente le risque de décharge électrique.
- Ne pas utiliser le câble de raccordement pour des fins auxquelles il n'a pas été prévu, notamment pour porter l'outil électrique, l'accrocher ou le débrancher en tirant sur la fiche mâle. Tenir le câble de raccordement à l'abri de la chaleur, de l'huile, des arêtes vives et des pièces en mouvement de l'appareil. Les câbles endommagés ou emmêlés augmentent le risque de décharge électrique.
- Pour travailler avec l'outil électrique à l'extérieur, n'utiliser que des rallonges dont l'usage est autorisé à l'extérieur. L'utilisation d'une rallonge appropriée pour l'extérieur réduit le risque de décharge électrique.
- Si l'utilisation de l'outil électrique en milieu humide est inévitable, utiliser un déclencheur par courant de défaut. L'utilisation d'un déclencheur par courant de défaut réduit le risque de décharge électrique.

3) Sécurité des personnes

- Être attentif, veiller à ce que l'on fait et se mettre au travail avec bon sens si l'on utilise un outil électrique. Ne pas utiliser l'outil électrique en étant fatigué ou en étant sous l'influence de drogues, d'alcools ou de médicaments. Lors de l'utilisation de l'outil électrique, un moment d'inattention peut entraîner des blessures graves.
- Porter des équipements de protection individuelle et toujours des lunettes de protection. Le port d'équipements de protection individuelle, comme un masque antipoussière, des chaussures de sécurité anti-dérapantes, un casque de protection ou une protection de l'ouïe selon le type de l'utilisation de l'outil électrique, réduit le risque de blessures.
- Éviter toute mise en marche involontaire ou incontrôlée. Vérifier que l'outil électrique est arrêté avant de le saisir, de le porter ou de le raccorder au secteur. Ne jamais transporter un appareil électrique avec le doigt sur l'interrupteur ou brancher un appareil en marche au secteur (risque d'accidents).
- Éloigner les outils de réglage et tournevis avant la mise en service de l'outil électrique. Un outil ou une clé se trouvant dans une pièce en mouvement de l'appareil peut entraîner des blessures.
- Éviter toute position anormale du corps. Veiller à adopter une position sûre et à garder l'équilibre à tout moment. L'outil électrique peut alors être mieux contrôlé dans des situations inattendues.
- Porter des vêtements appropriés. Ne pas porter de vêtements amples ni de bijoux. Écarter les cheveux, les vêtements et les gants des pièces en mouvement. Les vêtements amples, les bijoux et les cheveux longs risquent d'être happés par des pièces en mouvement.

4) Utilisation et traitement de l'outil électrique

- Ne pas surcharger l'appareil. Utiliser l'outil électrique approprié au travail effectué. Avec des outils électriques adéquats, le travail est meilleur et plus sûr dans la plage d'utilisation indiquée.
 - Ne pas utiliser d'outil électrique dont l'interrupteur est défectueux. Un outil électrique ne pouvant plus être mis en marche ni arrêté est dangereux et doit impérativement être réparé.
 - Retirer la fiche de la prise de courant avant d'effectuer des réglages sur l'appareil, de changer des pièces ou de ranger l'appareil. Cette mesure de sécurité empêche une mise en marche involontaire de l'outil électrique.
 - Tenir les outils électriques inutilisés hors de portée des enfants. Ne pas confier l'appareil à des personnes qui ne sont pas familiarisées avec son utilisation ou qui n'ont pas lu ces instructions. Les outils électriques sont dangereux s'ils sont utilisés par des personnes sans expérience.
 - Prendre soin de l'outil électrique. Contrôler si les pièces en mouvement de l'appareil fonctionnent impeccablement et ne coincent pas et si aucune pièce n'est cassée ou endommagée de telle manière à affecter le fonctionnement de l'outil électrique. Avant l'utilisation de l'appareil, faire réparer les pièces endommagées. De nombreux accidents sont dus à un défaut d'entretien des outils électriques.
 - Tenir les outils de coupe dans un état aiguisé et propre. Des outils de coupe bien entretenus ayant des arêtes bien aiguisées coincent moins et sont plus faciles à utiliser.
 - Utiliser l'outil électrique, les accessoires, les outils de rechange, etc. conformément à ces instructions. Tenir compte des conditions de travail et de la tâche à réaliser. Ne pas utiliser les outils électriques pour accomplir des tâches différentes de celles pour lesquelles ils ont été conçus. Cela risque de provoquer des situations dangereuses. Pour des raisons de sécurité, toute modification injustifiée de l'appareil électrique est formellement interdite.
 - Veiller à ce que les poignées et surfaces soient sèches, propres et exemptes d'huile et de graisse. Des poignées et surfaces glissantes empêchent la manipulation sûre et le contrôle de l'outil électrique dans les situations inattendues.
- 5) Service après-vente
- Faire réparer l'outil électrique uniquement par des professionnels qualifiés avec des pièces d'origines. Ceci permet de garantir la sécurité de l'appareil.

Consignes de sécurité pour les filières électriques avec têtes de filetage à changement rapide

⚠ AVERTISSEMENT

Lire attentivement toutes les consignes de sécurité, instructions, textes des figures et caractéristiques techniques de cet outil électrique. Le non-respect des instructions suivantes peut entraîner un risque de décharge électrique, de brûlures et d'autres blessures graves.





Conservé toutes les consignes de sécurité et instructions pour usage ultérieur.

- Ne pas utiliser l'outil électrique s'il est endommagé. Risque d'accident.
- Utiliser exclusivement des têtes de filetage à changement rapide et adaptateurs pour filières d'origine REMS. D'autres têtes de filetage ne garantissent pas une assise correcte ou risquent d'endommager le logement de tête de filetage de l'outil électrique.
- Ne pas utiliser les têtes de filetage à changement rapide REMS S avec rallonge (code 522051) sur une filière électrique. La fourchette d'arrêt (2) ne convient pas. La filière électrique risque de se dégager violemment de la main et de « s'emballer » lorsque le couple de rotation augmente.
- Utiliser toujours une fourchette d'arrêt (2). La filière électrique risque sinon de se dégager violemment de la main et de « s'emballer » lorsque le couple de rotation augmente.
- Utiliser uniquement la fourchette d'arrêt (2) prévue pour la filière électrique. La filière électrique risque sinon d'être endommagée. La filière électrique risque par ailleurs de se dégager violemment de la fourchette d'arrêt et de « s'emballer » lorsque le couple de rotation augmente.
- Ne pas placer les mains dans la zone du moteur (6) et de la fourchette d'arrêt (2) pendant le fonctionnement. Tenir la filière électrique uniquement par la poignée du moteur (9). Risque de blessure.
- Travailler toujours avec le circlips (11). Sinon la tête de filetage risque par exemple de sortir de son logement lors de l'amorce du filetage.
- Fixer les bouts de tube courts uniquement avec REMS Nippelspanner. La filière électrique et/ou les outils risquent d'être endommagés
- Les huiles de coupe en bombes aérosols (REMS Spezial, REMS Sanitol) sont des produits respectueux de l'environnement, qui contiennent toutefois du gaz propulseur inflammable (butane). Les bombes aérosols sont sous pression. Ne pas les ouvrir violemment. Garder les bombes aérosols à l'abri du soleil et des températures supérieures à 50°C. Les bombes aérosols peuvent éclater. Risque de blessure.
- Éviter tout contact intense avec les huiles de coupe en raison de leur effet dégraissant. Utiliser des produits de protection appropriés graissant la peau, ou une protection appropriée des mains.
- Ne jamais faire fonctionner l'outil électrique sans surveillance. Pendant les pauses prolongées, mettre l'outil électrique hors tension et débrancher la fiche secteur. Les appareils électriques peuvent comporter des dangers pouvant entraîner des dommages matériels et/ou corporels lorsqu'ils sont laissés sans surveillance.
- Les enfants et les personnes qui, en raison de leurs facultés physiques, sensorielles ou mentales ou de leur manque d'expérience ou de connaissances, sont incapables d'utiliser l'outil électrique en toute sécurité ne sont

pas autorisés à utiliser cet outil sans surveillance ou sans instructions d'une personne responsable de leur sécurité. L'utilisation présente sinon un risque d'erreur de manipulation et de blessures.

- **Ne confier l'outil électrique qu'à des personnes ayant reçu les instructions nécessaires.** L'utilisation de l'outil électrique est interdite aux jeunes de moins de 16 ans, sauf si elle est nécessaire à leur formation professionnelle et qu'elle a lieu sous surveillance d'une personne qualifiée.
 - **Vérifier régulièrement que le câble de raccordement de l'outil électrique et les rallonges ne sont pas endommagés.** Faire remplacer les câbles endommagés par des professionnels qualifiés ou par une station S.A.V. agréée sous contrat avec REMS.
 - **N'utiliser que des rallonges autorisées et portant un marquage correspondant. Les rallonges doivent avoir une section de câble suffisante.** Utiliser un câble d'une section de 1,5 mm² pour les rallonges d'une longueur inférieure à 10 m, et un câble d'une section de 2,5 mm² pour les rallonges de 10 à 30 m.
- AVIS**
- **Ne pas déverser les huiles de coupe sous forme concentrée dans les eaux de surface et le sol.** Les résidus d'huile de coupe sont à remettre à des entreprises d'élimination spécialisées. Code déchet 54401 pour les huiles de coupe à base d'huile minérale (REMS Spezial), code déchet 54109 pour les huiles de coupe synthétiques (REMS Sanitol). Respecter les réglementations nationales.

Explication des symboles

- AVERTISSEMENT** Danger de degré moyen pouvant entraîner des blessures graves (irréversibles), voire mortelles en cas de non-respect des consignes.
- ATTENTION** Danger de degré faible pouvant entraîner de petites blessures (réversibles) en cas de non-respect des consignes.
- AVIS** Danger pouvant entraîner des dommages matériels sans risque de blessure (il ne s'agit pas d'une consigne de sécurité).
-  Lire la notice d'utilisation avant la mise en service
-  Outil électrique répondant aux exigences de la classe de protection I
-  Outil électrique répondant aux exigences de la classe de protection II
-  Élimination en respect de l'environnement
-  Marquage de conformité CE

1. Caractéristiques techniques

Utilisation conforme

AVERTISSEMENT

Filières électroportatives REMS pour filetage de tubes, filetages à droite et à gauche (REMS Amigo E).

Filières électroportatives REMS pour filetage de tubes et de barres, filetages à droite et à gauche, pour le rainurage (REMS Amigo, REMS Amigo 2, REMS Amigo 2 Compact).

Toute autre utilisation est non conforme et donc interdite.

1.1. Fourniture

Filière électrique, têtes de filetage à changement rapide REMS selon le set commandé, fourchette d'arrêt, notice d'utilisation, coffret métallique.

1.2. Codes

	REMS Amigo E	REMS Amigo	REMS Amigo 2	REMS Amigo 2 Compact
Machine d'entraînement	530003	530000	540000	540001
Têtes de filetage à changement rapide	voir catalogue REMS	voir catalogue REMS	voir catalogue REMS	voir catalogue REMS
Peignes REMS	voir catalogue REMS	voir catalogue REMS	voir catalogue REMS	voir catalogue REMS
Adaptateur pour filières		voir catalogue REMS	voir catalogue REMS	voir catalogue REMS
Anneaux intermédiaires		voir catalogue REMS	voir catalogue REMS	voir catalogue REMS
Bagues de guidage		voir catalogue REMS	voir catalogue REMS	voir catalogue REMS
Fourchette d'arrêt	533000	533000	543000	543010
REMS REG St ¼ – 2"	731700	731700	731700	731700
Support double	543100	543100	543100	
REMS eva, levier à cliquet	522000	522000	522000	522000
Huiles de coupe	voir catalogue REMS	voir catalogue REMS	voir catalogue REMS	voir catalogue REMS
Porte-nipples	voir catalogue REMS	voir catalogue REMS	voir catalogue REMS	voir catalogue REMS
Coffret métallique	536000	536000	546000	546000
REMS CleanM	140119	140119	140119	140119

1.3. Domaine d'application

Diamètre de filetage				
Tubes	⅜" – 1", 16 – 32 mm	⅜" – 1¼", 16 – 40 mm	⅜" – 2", 16 – 50 mm	⅜" – 2", 16 – 50 mm
Barres	—	6 – 30 mm, ¼" – 1"	6 – 30 mm, ¼" – 1"	6 – 30 mm, ¼" – 1"
Types de filetage				
Filetages extérieurs à droite et à gauche				
Filetages coniques	R (ISO 7-1, EN 10226 (DIN 2999, BSPT)), NPT conique à droite Taper Pipe Thread ASME B1.20.1			
Filetages cylindriques (avec filière)	—	G (DIN ISO 228, DIN 259, BSPP) NPSM		
Filetages pour tubes d'installation électriques	M × 1,5 EN 60423	M × 1,5 EN 60423	M × 1,5 EN 60423	M × 1,5 EN 60423
Filetages pour tubes blindés (avec filière)	—	Pg	Pg	Pg
Filetages sur barres (avec filière)	—	M, BSW, UNC	M, BSW, UNC	M, BSW, UNC
Longueurs de filetage				
Filetages coniques sur tubes	Longueur normalisée			
Filetages cylindriques sur tubes, filetages pour tubes blindés, filetages sur barres	50 mm, illimité par reprise du serrage			
Mamelons simples et doubles avec REMS Nippelspanner				
Serrage intérieur	⅜" – 1"	⅜" – 1¼"	⅜" – 2"	⅜" – 2"

1.4. Vitesse de rotation de la tête de filetage	REMS Amigo E	REMS Amigo	REMS Amigo 2	REMS Amigo Compact
Réglage continu et automatique de la vitesse (min ⁻¹)	35–27	35–27	30–18	30–18
1.5. Caractéristiques électriques				
230 V~, 50 – 60 Hz				
Puissance absorbée	950 W	1200 W	1700 W	1200 W
Courant nominal	6 A	6 A	8,3 A	6 A
Fusible de protection	10 A (B)	10 A (B)	16 A (B)	10 A (B)
Service intermittent	S3 20% (2/10 min)	S3 20% (2/10 min)	S3 20% (2/10 min)	S3 20% (2/10 min)
110 V~, 50 – 60 Hz				
Puissance absorbée	950 W	1200 W	1700 W	1200 W
Courant nominal	12 A	12 A	16,6 A	12 A
Fusible de protection	20 A	20 A	30 A	20 A
Service intermittent	S3 20% (2/10 min)	S3 20% (2/10 min)	S3 20% (2/10 min)	S3 20% (2/10 min)
Le courant nominal peut s'accroître temporairement (env. 50 %) lors de filetages coniques sur tubes de grand diamètre, sans influencer le fonctionnement de la machine. Les machines d'entraînement REMS Amigo et REMS Amigo 2 Compact sont munies d'un disjoncteur de surcharge qui coupe l'alimentation de courant du moteur en cas de surcharge. Dans ce cas, patienter quelques secondes, puis appuyer sur le bouton du disjoncteur de surcharge (10). Voir également § 5: Défauts.				
1.6. Dimensions				
L × l × h (mm)	430 × 80 × 195 16,92" × 3,15" × 7,7"	440 × 85 × 195 17,3" × 3,3" × 7,7"	565 × 112 × 237 22,2" × 4,4" × 9,3"	500 × 90 × 235 19,7" × 3,5" × 9,3"
1.7. Poids				
Machine d'entraînement	3,4 kg (7,5 lb)	3,5 kg (7,7 lb)	6,5 kg (14,3 lb)	5,2 kg (11,5 lb)
Fourchette d'arrêt	1,3 kg (2,9 lb)	1,3 kg (2,9 lb)	2,9 kg (6,4 lb)	2,6 kg (5,7 lb)
Têtes de filetage	0,6 ... 0,8 kg	0,6 ... 0,8 kg	0,6 ... 1,3 kg	0,6 ... 1,3 kg
	1,3 ... 1,8 lb	1,3 ... 1,8 lb	1,3 ... 2,9 lb	1,3 ... 2,9 lb
1.8. Niveau sonore				
Nuisance acoustique au poste de travail	83 dB (A); K = 3 dB (A)	83 dB (A); K = 3 dB (A)	82 dB (A); K = 3 dB (A)	83 dB (A); K = 3 dB (A)
1.9. Vibrations				
Valeur effective pondérée de l'accélération	2,5 m/s ² ; K = 1,5 m/s ²	2,5 m/s ² ; K = 1,5 m/s ²	2,5 m/s ² ; K = 1,5 m/s ²	2,5 m/s ² ; K = 1,5 m/s ²

Le niveau moyen de vibrations a été mesuré au moyen d'un protocole d'essai normalisé et peut servir pour effectuer une comparaison avec un autre appareil.

⚠ ATTENTION

Le niveau moyen de vibrations est susceptible de varier en fonction des conditions d'utilisation de l'appareil. En fonction de l'utilisation effective (fonctionnement intermittent) il peut être nécessaire de prévoir des mesures spéciales de protection de l'utilisateur.

2. Mise en service

2.1. Branchement électrique

⚠ AVERTISSEMENT

Tenir compte de la tension du réseau ! Avant de brancher la filière électrique, vérifier que la tension indiquée sur la plaque signalétique correspond à la tension du réseau. Sur les chantiers, dans un environnement humide, à l'intérieur ou à l'extérieur ou dans d'autres situations d'installation similaires, n'utiliser la filière électrique sur réseau qu'avec un interrupteur différentiel de 30 mA qui coupe l'alimentation en énergie dès que le courant de fuite qui passe à la terre dépasse 30 mA pendant 200 ms.

2.2. Montage des têtes de filetage à changement rapide REMS et des adaptateurs pour filières

Utiliser exclusivement les têtes de filetage à changement rapide et adaptateurs pour filières d'origine. Jusqu'à 1¼", insérer ces têtes de filetage par l'avant dans le logement octogonal de la machine d'entraînement (fig. 2). Elles se verrouillent automatiquement.

Montage de la tête de filetage à changement rapide REMS 1" dans la filière REMS Amigo E (Fig. 6)

La rainure située sur le 8 pans de la tête de filetage à changement rapide 1" doit être face au picot d'arrêt (14) situé sur le logement octogonal de la filière REMS Amigo E.

Montage des têtes de filetage à changement rapide REMS 1½" et 2" dans les machines d'entraînement REMS Amigo 2 et REMS Amigo 2 Compact (Fig. 4)

Ôter le circlips (11) avec un outil approprié tel qu'un tournevis. Retirer la bague à crans (12), insérer à sa place la tête de filetage à changement rapide REMS 1½" ou 2" (13) et remettre en place le circlips (11) sur la tête de filetage à changement rapide 1½" ou 2".

⚠ ATTENTION

Ne pas travailler sans circlips (11) ! La tête de filetage risque sinon de sortir de son logement lors de l'amorce du filetage.

2.3. Changement des peignes de la tête de filetage à changement rapide REMS (Fig. 8)

- Serrer la tête de filetage à changement rapide REMS dans l'étau au niveau du logement octogonal.
- Retirer les vis à tête noyée (15) et le couvercle (16).

- Sortir les peignes REMS (17) vers le milieu de la tête de filetage en donnant quelques coups légers.
- Enfoncer les peignes REMS (17) avec l'extrémité biseautée (A) **vers le bas** dans la rainure correspondante en tapotant jusqu'à ce qu'ils ne dépassent plus du diamètre extérieur du corps de tête de filetage (18). Les peignes (17) et les têtes de filetage (18) sont numérotés. Placer le peigne 1 dans la rainure 1, le peigne 2 dans la rainure 2, le peigne 3 dans la rainure 3 et le peigne 4 dans la rainure 4.
- Remettre le couvercle (16) et serrer légèrement les vis à tête noyée (15).
- Donner quelques coups légers sur les peignes (17) avec un objet mou (cuivre, laiton, bois dur) jusqu'à ce qu'ils touchent le bord du couvercle.
- Serrer à fond les vis à tête noyée (15).

Pour réaliser un filetage sur un tube court déjà posé, utiliser les têtes de filetage à changement rapide REMS S avec bague de guidage supplémentaire (19) côté couvercle.

⚠ AVERTISSEMENT

Ne pas utiliser les têtes de filetage à changement rapide REMS S avec rallonge (code 522051) sur une filière électrique. La fourchette d'arrêt (2) ne convient pas. La filière électrique risque de se dégrader violemment de la main et de « s'emballer » lorsque le couple de rotation augmente.

Changement des peignes de la tête de filetage à changement rapide REMS S (Fig. 8)

- Serrer la tête de filetage à changement rapide REMS S dans l'étau au niveau du logement octogonal.
- Enlever les vis à tête noyée (15) et le couvercle (20) pour tête de filetage à changement rapide S (20) avec bague de guidage (19). (Ne pas démonter la bague de guidage.)
- Sortir les peignes REMS (17) vers le milieu de la tête de filetage en donnant quelques coups légers.
- Enfoncer les peignes REMS (17) avec l'extrémité biseautée (A) **vers le haut** dans la rainure correspondante en tapotant jusqu'à ce qu'ils ne dépassent plus du diamètre extérieur du corps de tête de filetage (18). Les peignes (17) et les têtes de filetage (18) sont numérotés. Placer le peigne 1 dans la rainure 1, le peigne 2 dans la rainure 4, le peigne 3 dans la rainure 3 et le peigne 4 dans la rainure 2.
- Remettre le couvercle pour tête de filetage à changement rapide S (20) avec bague de guidage (19) et serrer légèrement les vis à tête noyée (15).

6. Donner quelques coups légers sur les peignes (17) avec un objet mou (cuivre, laiton, bois dur) jusqu'à ce qu'ils touchent le bord du couvercle.
7. Serrer à fond les vis à tête noyée (15).

2.4. Fourchette d'arrêt

La fourchette d'arrêt (2) sert de support de retenue du couple de rotation qui se produit pendant l'opération de filetage et ceci dans les deux sens, c'est-à-dire pendant l'avance et le retour de la tête de filetage et tant pour filetage à droite qu'à gauche.

AVERTISSEMENT

Utiliser toujours une fourchette d'arrêt. La filière électrique risque sinon de se dégager violemment de la main et de « s'emballer » lorsque le couple de rotation augmente.

Utiliser uniquement la fourchette d'arrêt (2) prévue pour la filière électrique. La filière électrique risque sinon d'être endommagée. La filière électrique risque par ailleurs de se dégager violemment de la fourchette d'arrêt et de « s'emballer » lorsque le couple de rotation augmente.

2.5. Support double (Fig. 7)

Pour le filetage avec REMS Amigo E, REMS Amigo et REMS Amigo 2 et pour le sciage avec les scies sabres électriques pour tubes REMS Tiger ANC, REMS Tiger ANC VE et REMS Tiger ANC SR.

Le support double (fig. 7) se visse à un établi et sert de support de retenue du couple de rotation produit par l'opération de filetage, ceci pour les deux sens, pour l'avance et le retour de la tête de filetage à changement rapide REMS, et pour les filetages à droite et à gauche. L'axe support (B) sert de support pour les scies sabres mentionnées (REMS Tiger ANC, REMS Tiger ANC VE et REMS Tiger ANC SR). Les tubes/barres peuvent être coupés à angle droit.

2.6. Huiles de coupe

Fiches de sécurité: voir www.rems.de → Télécharger → Fiches de sécurité.

N'utiliser que des huiles de coupe REMS. Elles permettent d'obtenir des résultats de coupe irréprochables et une durabilité élevée des peignes et ménagent considérablement les outils. REMS recommande la bombe aérosol/le vaporisateur pratiques et économiques.

AVIS

REMS Spezial : Huile de coupe fortement alliée à base d'huile minérale. **Pour tous matériaux :** aciers, aciers inoxydables, métaux non ferreux, matières plastiques. Lavable à l'eau. Contrôlée et homologuée. L'emploi d'huiles de coupe à base d'huile minérale est interdit pour les conduites d'eau potable dans certains pays tels que l'Allemagne, l'Autriche et la Suisse. Utiliser l'huile de coupe REMS Sanitol sans huile minérale dans ces cas. Respecter les réglementations nationales.

REMS Sanitol : Huile de coupe synthétique sans huile minérale, appropriée pour les **conduites d'eau potable**. Intégralement soluble dans l'eau. Conforme aux prescriptions. DVGW n° DW-0201AS2032 en Allemagne, ÖVGW n° W 1.303 en Autriche, SVGW n°7808-649 en Suisse. Viscosité à -10°C: 190 mPa s (cP). Demeure pompable jusqu'à -28°C. Sans addition d'eau. Facile et agréable à utiliser. Colorée en rouge pour le contrôle de rinçage. Respecter les réglementations nationales.

Les deux huiles de coupe sont livrables en bombes aérosols, vaporisateurs, bidons et fûts.

AVIS

Toutes les huiles de coupe REMS ne doivent en aucun cas être diluées.

3. Fonctionnement

3.1. Mode opératoire

1. Couper le tube/la barre à angle droit et sans bavures.
2. Fixer la fourchette d'arrêt (2) à environ 10 cm de l'extrémité du tube ou de la barre. Pour cela, placer la fourchette, par le bas, contre le tube/la barre (Fig. 5), de façon à ce que le tube/la barre soit centré entre le mors à prisme (3) et la vis de serrage (4). Serrer à fond la vis de serrage avec la poignée.
3. Enduire le point de coupe d'huile de coupe (bombe aérosol ou vaporisateur REMS) (voir 2.6.).
4. Placer la machine d'entraînement munie de la tête de filetage à changement rapide REMS sur le tube (barre) de sorte que le moteur (6) (voir fig. 1) repose entre les bras de la fourchette d'arrêt (pour REMS Amigo E, REMS Amigo, REMS Amigo 2 et REMS Amigo 2 Compact).
5. Régler l'inverseur de marche/levier inverseur (7) (R pour le filetage à droite ou le retour du filetage à gauche, L pour le filetage à gauche ou le retour du filetage à droite).
6. Empoigner la machine par la poignée moteur (9) et actionner simultanément le bouton poussoir (8). Avec la poignée (5), presser la filière contre la pièce. Après 1 à 2 filetages, la tête de filetage poursuit automatiquement le filetage.
7. Lubrifier plusieurs fois pendant l'opération de filetage avec de l'huile de coupe (bombe aérosol ou vaporisateur REMS).
8. La longueur normalisée des filetages coniques est atteinte lorsque l'extrémité du tube est à hauteur de l'arête supérieure des peignes et non à hauteur de l'arête supérieure du couvercle.
9. À la fin du filetage, relâcher le bouton poussoir (8).
10. Après l'immobilisation de la machine, actionner l'inverseur de marche/levier inverseur (7). Actionner à nouveau le bouton poussoir (8) pour dévisser la tête de filetage à changement rapide (1) de la pièce.

AVIS

N'actionner l'inverseur de marche/levier inverseur (7) qu'à l'arrêt de la machine!

3.2. Réalisation de mamelons simples ou doubles

Pour le serrage d'un morceau de tube court, il faut pour réaliser des mamelons simples et doubles, utiliser REMS Nippelspanner. Ces derniers existent dans les diamètres $\frac{3}{8}$ -2". Pour serrer le bout de tube (avec ou sans filetage) à l'aide du Nippelspanner, on tourne la broche (21) avec un outil (par ex. un tournevis), afin d'élargir la tête du mandrin. Cette opération ne doit se faire qu'avec le bout de tube monté.

Il faut veiller à ne pas couper les mamelons plus courts que ne l'autorise la norme.

4. Maintenance

Outre l'entretien décrit ci-après, il est recommandé de faire effectuer, au moins une fois par an, une inspection de l'outil électrique ainsi qu'un contrôle récurrent prescrit pour les appareils électriques par une station S.A.V. agréée REMS. En Allemagne, un tel contrôle récurrent des appareils électriques doit être effectué conformément à DIN VDE 0701-0702 et est également prescrit pour les équipements électriques mobiles conformément aux prescriptions de prévention des accidents DGUV 3 relatives aux installations et aux équipements électriques. En outre, les prescriptions de sécurité, directives et règlements nationaux valables sur le lieu d'utilisation doivent être respectés.

4.1. Entretien

AVERTISSEMENT

Débrancher la fiche secteur avant les travaux d'entretien !

Nettoyer régulièrement la machine d'entraînement et le logement de tête de filetage, en particulier si la machine d'entraînement n'est pas utilisée pendant un certain temps.

Nettoyer les têtes de filetage à changement rapide REMS (1) si elles sont très encrassées (par exemple avec de l'huile de térébenthine) et enlever les copeaux. Remplacer les peignes REMS et têtes de filetage à changement rapide REMS émoussés.

Pour nettoyer les pièces en matières plastiques (boîtiers, etc.), utiliser uniquement le nettoyant pour machines REMS CleanM (code 140119), ou du savon doux et un chiffon humide. Ne pas utiliser de produits nettoyants ménagers. Ceux-ci contiennent souvent des produits chimiques pouvant détériorer les pièces en matières plastiques. N'utiliser en aucun cas de l'essence, de l'huile de térébenthine, des diluants ou d'autres produits similaires pour le nettoyage.

Veiller à ce qu'aucun liquide ne soit répandu sur la machine d'entraînement ni ne pénètre dans celle-ci. Ne jamais plonger la machine d'entraînement dans un liquide.

4.2. Inspection/Remise en état

AVERTISSEMENT

Retirer la fiche secteur avant toute intervention de maintenance et de réparation ! Ces travaux doivent impérativement être exécutés par des professionnels qualifiés.

L'engrenage à graissage permanent n'exige aucune lubrification. Le moteur de la machine d'entraînement est équipé de balais de charbon. Ceux-ci s'usent et doivent être contrôlés, voire remplacés de temps en temps par des professionnels qualifiés ou par une station S.A.V. agréée REMS.

5. Défauts

5.1. **Défaut** : L'entraînement de la filière électrique est défaillant. Le disjoncteur de surcharge (10) se déclenche.

Cause :

- Les têtes de filetage à changement rapide ne sont pas d'origine REMS.
- Les peignes REMS sont émoussés.
- L'huile de coupe est inadéquate.
- Les balais de charbon sont usés.
- Le câble de raccordement est défectueux.
- La filière électrique est défectueuse.

Remède :

- Utiliser uniquement des têtes de filetage à changement rapide REMS.
- Remplacer les peignes (voir 2.3).
- Utiliser l'huile de coupe REMS Spezial ou REMS Sanitol.
- Faire remplacer les balais de charbon par des professionnels qualifiés ou par une station S.A.V. agréée REMS.
- Faire remplacer le câble de raccordement par des professionnels qualifiés ou par une station S.A.V. agréée REMS.
- Faire examiner/réparer la filière électrique par une station S.A.V. agréée REMS.

5.2. **Défaut** : Le filetage est inutilisable ou arraché.

Cause :

- Les peignes REMS sont émoussés.
- Le montage des peignes REMS est incorrect.
- L'huile de coupe est inadéquate ou appliquée en quantité insuffisante.
- Le tube ne convient pas pour le filetage.

Remède :

- Remplacer les peignes (voir 2.3).
- Tenir compte de la numérotation des peignes REMS par rapport au numéro de fente du corps de tête de filetage (18) (voir 2.3). Remplacer les peignes le cas échéant.
- Appliquer de l'huile de coupe REMS Spezial ou REMS Sanitol non diluée en quantité suffisante (voir 3.1).
- Utiliser uniquement des tubes autorisés.

5.3. **Défaut** : Le filetage est réalisé en biais par rapport à l'axe du tube.

Cause :

- Le tube n'est pas coupé à angle droit.

Remède :

- Couper les tubes à angle droit en utilisant par exemple un support double (code 543100, accessoire), fig. 7, et REMS Tiger ANC, REMS Tiger ANC VE, REMS Tiger ANC SR, ou REMS RAS St, REMS Turbo K, REMS Cento.

5.4. **Défaut** : Le tube glisse dans la fourchette d'arrêt.

Cause :

- Le tube n'est pas correctement fixé dans la fourchette d'arrêt.
- Le prisme de serrage (3) est fortement encrassé.
- La denture du prisme de serrage (3) est usée.

Remède :

- Serrer davantage la vis de serrage (4).
- Nettoyer le prisme de serrage (par exemple avec une brosse métallique).
- Remplacer la fourchette d'arrêt (2).

5.5. **Défaut** : La filière bute contre la fourchette d'arrêt (2).

Cause :

- La fourchette d'arrêt est fixée trop près de l'extrémité du tube ou de la barre.
- Un filetage long a été réalisé sans resserrage.

Remède :

- Fixer la fourchette d'arrêt à environ 10 cm de l'extrémité du tube ou de la barre (voir fig. 3.1).
- Arrêter la filière électrique à l'approche de la fourchette d'arrêt.

5.6. **Défaut** : La filière électrique ne démarre pas.

Cause :

- L'inverseur de marche/le levier inverseur (7) n'est pas enclenché.
- Le disjoncteur de surcharge (10) a été déclenché (REMS Amigo, REMS Amigo 2 Compact).
- Les balais de charbon sont usés.
- Le câble de raccordement est défectueux.
- La filière électrique est défectueuse.

Remède :

- Enclencher l'inverseur de marche/le levier inverseur.
- Attendre quelques secondes, puis appuyer sur le bouton du disjoncteur de surcharge.
- Faire remplacer les balais de charbon par des professionnels qualifiés ou par une station S.A.V. agréée REMS.
- Faire remplacer le câble de raccordement par des professionnels qualifiés ou par une station S.A.V. agréée REMS.
- Faire examiner/réparer la filière électrique par une station S.A.V. agréée REMS.

6. Élimination en fin de vie

Ne pas jeter les filières électriques dans les ordures ménagères lorsqu'elles sont hors d'usage. Les machines doivent être éliminées conformément aux dispositions légales.

7. Garantie du fabricant

Le délai de garantie est de 12 mois à compter de la date de délivrance et de prise en charge du produit neuf par le premier utilisateur. La date de délivrance est à justifier par l'envoi des documents d'achat originaux qui doivent contenir les renseignements concernant la date d'achat et la désignation du produit. Tous les défauts de fonctionnement qui se présentent pendant le délai de garantie et qui sont dus à des vices de fabrication ou de matériel sont remis en état gratuitement. Le délai de garantie du produit n'est ni prolongé ni renouvelé après la remise en état. Sont exclus de la garantie tous les dommages consécutifs à l'usure normale, à l'emploi et au traitement non appropriés, au non-respect des instructions d'emploi, à des moyens d'exploitation inadéquats, à un emploi forcé, à une utilisation non conforme, à des interventions de l'utilisateur ou de tierces personnes ou à d'autres causes n'incombant pas à la responsabilité de REMS.

Les prestations sous garantie ne peuvent être effectuées que par des SAV agréés REMS. Les appels en garantie ne sont reconnus que si le produit est renvoyé au SAV agréé REMS en état non démonté et sans interventions préalables. Les produits et les pièces remplacés redeviennent la propriété de REMS.

Les frais d'envoi et de retour sont à la charge de l'utilisateur.

Cette garantie ne modifie pas les droits juridiques de l'utilisateur, en particulier son droit à des prestations de garantie du revendeur en cas de défauts. Cette garantie du fabricant n'est valable que pour les produits neufs achetés et utilisés dans l'Union européenne, en Norvège ou en Suisse.

Cette garantie est soumise au droit allemand, à l'exclusion de la Convention des Nations Unies sur les contrats de vente internationale de marchandises (CISG).

8. Listes de pièces

Listes de pièces: voir www.rems.de → Télécharger → Vues éclatées.

Traduzione delle istruzioni d'uso originali

Fig. 1-8

1	Bussola a cambio rapido REMS	12	Anello d'arresto
2	Staffa fermaspunto	13	Bussola a cambio rapido REMS
3	Ganascina a prisma		1½" o 2"
4	Vite di serraggio con manopola	14	Fermo
5	Maniglia d'imbocco e di trasporto	15	Vite a testa svasata
6	Motore	16	Coperchio
7	Commutatore di rotazione	17	Pettini
8	Interruttore di sicurezza	18	Corpo della bussola
9	Impugnatura	19	Boccola guida
10	Protezione sovraccarico motore (REMS Amigo/REMS Amigo 2 Compact)	20	Coperchio per bussola a cambio rapido S
11	Anello di sicurezza (REMS Amigo 2/REMS Amigo 2 Compact)	21	Vite di serraggio (Nippelspanner)

Avvertimenti generali

⚠️ AVVERTIMENTO

Leggere tutte le indicazioni di sicurezza, le istruzioni, le didascalie ed i dati tecnici di questo elettroutensile. La mancata osservanza delle seguenti istruzioni può causare folgorazione elettrica, incendi e/o gravi lesioni.

Conservare tutte le avvertenze di sicurezza e le istruzioni per l'uso futuro.

Il termine „elettrotensile“ utilizzato nelle indicazioni di sicurezza si riferisce ad utensili elettrici alimentati dalla rete (con cavo di rete).

1) Sicurezza sul posto di lavoro

- Tenere pulito e ben illuminato il posto di lavoro.** Il disordine ed un posto di lavoro poco illuminato possono causare incidenti.
- Non lavorare con l'elettrotensile in ambienti con pericolo di esplosioni,** dove si trovano liquidi, gas o polveri infiammabili. Gli elettrotensili generano scintille che possono incendiare polvere o vapore.
- Tenere lontano i bambini ed altre persone durante l'utilizzo dell'elettrotensile.** In caso di distrazioni si può perdere il controllo dell'apparecchio.

2) Sicurezza elettrica

- La spina elettrica dell'elettrotensile deve entrare esattamente nella presa.** La spina elettrica non deve essere modificata in nessun modo. Non utilizzare adattatori per elettrotensili con messa a terra. Spine non modificate e prese adeguate diminuiscono il rischio di folgorazione elettrica.
- Evitare il contatto con oggetti con messa a terra, come tubi, radiatori, forni e frigoriferi.** Il rischio di folgorazione elettrica aumenta se l'utente si trova su un pavimento di materiale conduttore.
- Tenere l'elettrotensile al riparo dalla pioggia e dall'umidità.** L'infiltrazione di acqua in un elettrotensile aumenta il rischio di folgorazione elettrica.
- Non usare il cavo di collegamento per uno scopo diverso da quello previsto, per trasportare l'elettrotensile, per appenderlo o per estrarre la spina dalla presa.** Tenere il cavo di collegamento lontano da calore, olio, spigoli taglienti o oggetti in movimento. Cavi danneggiati o aggrovigliati aumentano il rischio di folgorazione elettrica.
- Se si lavora con un elettrotensile all'aperto, usare esclusivamente cavi di prolunga adatti anche per l'impiego all'aperto.** L'utilizzo di un cavo di prolunga adatto per l'impiego all'aperto riduce il rischio di folgorazione elettrica.
- Se non si può evitare di utilizzare l'elettrotensile in un ambiente umido, utilizzare un interruttore di sicurezza per correnti di guasto (salvavita).** L'impiego di un interruttore di sicurezza per correnti di guasto riduce il rischio di folgorazione elettrica.

3) Sicurezza delle persone

- Lavorare con l'elettrotensile prestando attenzione e con consapevolezza.** Non utilizzare l'elettrotensile quando si è stanchi o sotto l'effetto di sostanze stupefacenti, alcool o medicinali. Un momento di deconcentrazione durante l'impiego dell'elettrotensile può causare gravi lesioni.
- Indossare un equipaggiamento di protezione personale e sempre occhiali di protezione.** L'equipaggiamento di protezione personale, ad esempio maschera parapolvere, scarpe di sicurezza antiscivolo, casco di protezione e protezione degli organi dell'udito, a seconda del tipo e dell'impiego dell'elettrotensile, riduce il rischio di lesioni.
- Evitare l'avviamento accidentale.** Verificare che l'elettrotensile sia spento prima di collegarlo all'alimentazione elettrica e/o alla batteria, di prenderlo o di trasportarlo. Se durante il trasporto dell'elettrotensile si preme accidentalmente l'interruttore o si collega l'apparecchio acceso alla rete elettrica, si possono causare incidenti.
- Rimuovere utensili di regolazione o chiavi prima di accendere l'elettrotensile.** Un utensile o una chiave che si trova in una parte in rotazione dell'apparecchio può causare lesioni.
- Evitare una postura anomala del corpo.** Assicurarsi di essere in una posizione stabile e mantenere sempre l'equilibrio. In questo modo è possibile tenere meglio sotto controllo l'attrezzo in situazioni impreviste.
- Vestirsi in modo adeguato.** Non indossare indumenti larghi o gioielli. Tenere lontano i capelli, gli indumenti ed i guanti da parti in movimento. Indumenti larghi, gioielli o capelli lunghi possono essere impigliati nelle parti in movimento.

4) Utilizzo e trattamento dell'elettrotensile

- Non sovraccaricare l'apparecchio.** Utilizzare l'elettrotensile adatto per il tipo di lavoro specifico. Con l'elettrotensile adeguato si lavora meglio e in modo più sicuro nel campo nominale di potenza.
 - Non utilizzare elettrotensili con interruttore difettoso.** Un elettrotensile che non si spegne o non si accende più è pericoloso e deve essere riparato.
 - Staccare la spina dalla presa prima di regolare l'apparecchio, cambiare accessori o mettere via l'apparecchio.** Questa misura di sicurezza evita un avviamento accidentale dell'elettrotensile.
 - Conservare gli elettrotensili apparecchio non in uso al di fuori dalla portata dei bambini.** Non consentire che l'apparecchio sia utilizzato da persone non pratiche o che non hanno letto queste istruzioni. Gli elettrotensili sono pericolosi se utilizzati da persone inesperte.
 - Curare attentamente l'elettrotensile.** Controllare che le parti mobili funzionino correttamente, non siano bloccate o rotte e non siano così danneggiate da impedire un corretto funzionamento dell'elettrotensile. Prima dell'utilizzo dell'apparecchio far riparare le parti danneggiate. La manutenzione scorretta degli elettrotensili è una delle cause principali di incidenti.
 - Mantenere gli utensili da taglio affilati e puliti.** Gli utensili da taglio attentamente curati e con taglienti affilati si bloccano di meno e sono più facili da utilizzare.
 - Utilizzare gli elettrotensili, gli accessori, gli utensili di impiego ecc. conformemente a queste istruzioni.** Tenere presenti le condizioni di lavoro ed il tipo di lavoro da eseguire. L'utilizzo di elettrotensili per scopi diversi da quelli previsti può portare a situazioni pericolose. Per ragioni di sicurezza è vietato apportare modifiche di propria iniziativa all'apparecchio.
 - Tenere le impugnature e le superfici di presa asciutte, pulite e prive di olio e grasso.** Le impugnature e le superfici di presa scivolose non consentono il maneggio sicuro ed il controllo dell'elettrotensile in situazioni impreviste.
- 5) Service
- Fare riparare l'elettrotensile solo da personale specializzato e qualificato e solo con pezzi di ricambio originali.** In questo modo si garantisce la sicurezza dell'apparecchio anche dopo la riparazione.

Avvertimenti di sicurezza per filiere elettriche con bussole a cambio rapido

⚠️ AVVERTIMENTO

Leggere tutte le indicazioni di sicurezza, le istruzioni, le didascalie ed i dati tecnici di questo elettroutensile. La mancata osservanza delle seguenti istruzioni può causare folgorazione elettrica, incendi e/o gravi lesioni.

Conservare tutte le avvertenze di sicurezza e le istruzioni per l'uso futuro.







- Non utilizzare l'elettrotensile se è danneggiato. Pericolo di incidenti.
- Utilizzare esclusivamente bussole a cambio rapido e teste portafiliera per filiere tonde originali REMS. Con bussole di altro tipo non si ottiene un alloggiamento sicuro e si rischia di danneggiare la sede dell'elettrotensile.
- Non utilizzare con una filiera elettrica le bussole a cambio rapido S REMS insieme alla prolunga (cod. art. 522051). La staffa fermaspunto (2) non è adatta. Sussiste il pericolo che la filiera, all'aumento della coppia, venga strappata violentemente dalle mani dell'operatore.
- Utilizzare sempre una staffa fermaspunto (2). In caso contrario sussiste il pericolo che la filiera, all'aumento della coppia, venga strappata violentemente dalle mani dell'operatore.
- Utilizzare solo la staffa fermaspunto (2) adatta per la filiera elettrica. La filiera elettrica può subire danni. Sussiste inoltre il pericolo che la filiera, all'aumento della coppia, venga strappata violentemente dalla staffa fermaspunto.
- Con macchina in funzione non afferrare nella zona del motore (6) e della staffa fermaspunto (2). Tenere ferma la filiera elettrica afferrandola solo per l'impugnatura del motore (9). Pericolo di lesioni.
- Lavorare sempre con l'anello di sicurezza (11). Altrimenti la bussola può essere spinta fuori dal suo alloggiamento, ad esempio durante l'imbocco.
- Serrare pezzi di tubo corti solo con REMS Nippelspanner. La filiera elettrica a cricco e/o gli utensili possono subire danni.
- All'olio da taglio in bombolette spray (REMS Spezial, REMS Sanitol) è stato addizionato propellente (butano), un gas ecologico ma infiammabile. Le bombolette spray sono sotto pressione; non aprirle con violenza. Proteggerle dai raggi solari e non esporle a temperature maggiori di 50°C. Le bombolette spray potrebbero scoppiare; pericolo di lesioni.
- A causa dell'effetto sgrassante, evitare l'intenso contatto degli oli di taglio con la pelle. Applicare una sostanza protettiva per la pelle con effetto ingrassante o proteggere le mani in altro modo.
- Non lasciare mai acceso l'elettrotensile senza sorveglianza. Prima di lunghe pause di lavoro spegnere l'elettrotensile ed estrarre la spina di rete. Gli apparecchi elettrici possono causare pericoli e lesioni alle persone e/o danni materiali se non sono sottoposti a sorveglianza.
- I bambini e le persone che, a causa delle loro capacità fisiche, sensoriali o mentali o della loro inesperienza o ignoranza, non sono in grado di usare in sicurezza l'elettrotensile, non devono utilizzare questo elettrotensile senza sorveglianza o supervisione di una persona responsabile. In caso contrario sussiste il pericolo di errori di utilizzo e di lesioni.
- Lasciare l'elettrotensile solo a persone adeguatamente informate. I giovani possono essere assegnati all'uso dell'elettrotensile solo se hanno compiuto il 16° anno di età ed unicamente se è necessario per la loro formazione professionale e sempre sotto la sorveglianza di una persona esperta.

- **Controllare regolarmente l'integrità del cavo di collegamento ed eventualmente anche dei cavi di prolunga dell'elettroutensile. Se sono danneggiati, farli sostituire da un tecnico qualificato o da un'officina di assistenza autorizzata dalla REMS.**
- **Utilizzare solo cavi di prolunga omologati, opportunamente contrassegnati e con conduttori di sezione sufficiente. Utilizzare cavi di prolunga di lunghezza massima di 10 m con conduttori di sezione pari a 1,5 mm² o di lunghezza da 10 m a 30 m con conduttori di sezione pari a 2,5 mm².**

AVVISO

- **Non smaltire gli oli da taglio concentrati nella rete fognaria, nelle acque e nel terreno. I resti degli oli da taglio devono essere consegnati a ditte specializzate nello smaltimento dei rifiuti. Il numero di identificazione degli oli da taglio minerali (REMS Spezial) è 54401 e quello degli oli da taglio sintetici (REMS Sanitol) è 54109. Rispettare le disposizioni e le norme nazionali.**

Significato dei simboli

	AVVERTIMENTO	Pericolo con rischio di grado medio; in caso di mancata osservanza può portare alla morte o a gravi lesioni (irreversibili).
	ATTENZIONE	Pericolo con rischio di grado basso; in caso di mancata osservanza può portare a lesioni moderate (reversibili).
	AVVISO	Danni materiali, non si tratta di un avviso di sicurezza! Nessun rischio di lesioni.
		Leggere le istruzioni per l'uso prima della messa in servizio
		L'elettroutensile è di classe di protezione II
		Smaltimento ecologico
		Dichiarazione di conformità CE

1. Dati tecnici**Uso conforme****AVVERTIMENTO**

Filieri elettriche REMS per filettare tubi con filettature destre e sinistre (REMS Amigo E).

Filieri elettriche REMS per filettare tubi e bulloni con filettature destre e sinistre, per scanalare (REMS Amigo, REMS Amigo 2, REMS Amigo 2 Compact).

Qualsiasi altro uso non è conforme e quindi non consentito.

1.1. La fornitura comprende

Filiera elettrica, bussole a cambio rapido REMS secondo il set ordinato, staffa fermaspunto, istruzioni d'uso, cassetta metallica.

1.2. Codici articolo

	REMS Amigo E	REMS Amigo	REMS Amigo 2	REMS Amigo 2 Compact
Macchina motore	530003	530000	540000	540001
Bussole a cambio rapido REMS	Vedere il catalogo REMS	Vedere il catalogo REMS	Vedere il catalogo REMS	Vedere il catalogo REMS
Pettini REMS	Vedere il catalogo REMS	Vedere il catalogo REMS	Vedere il catalogo REMS	Vedere il catalogo REMS
Teste portafiliera per filiere tonde		Vedere il catalogo REMS	Vedere il catalogo REMS	Vedere il catalogo REMS
Anelli intermedi		Vedere il catalogo REMS	Vedere il catalogo REMS	Vedere il catalogo REMS
Boccole guida		Vedere il catalogo REMS	Vedere il catalogo REMS	Vedere il catalogo REMS
Staffe fermaspunto	533000	533000	543000	543010
REMS REG St ¼ - 2"	731700	731700	731700	731700
Doppie staffe fermaspunto	543100	543100	543100	
REMS eva, leve a cricco	522000	522000	522000	522000
Oli da taglio	Vedere il catalogo REMS	Vedere il catalogo REMS	Vedere il catalogo REMS	Vedere il catalogo REMS
Viti di serraggio	Vedere il catalogo REMS	Vedere il catalogo REMS	Vedere il catalogo REMS	Vedere il catalogo REMS
Cassette metalliche	536000	536000	546000	546000
REMS CleanM	140119	140119	140119	140119

1.3. Capacità

Diametri di filetto				
Tubi	⅝" - 1", 16 - 32 mm	⅝" - 1¼", 16 - 40 mm	⅝" - 2", 16 - 50 mm	⅝" - 2", 16 - 50 mm
Bulloni	—	6 - 30 mm, ¼" - 1"	6 - 30 mm, ¼" - 1"	6 - 30 mm, ¼" - 1"
Tipi di filetto				
Filetti esterni, destri e sinistri				
Filetti di tubi, conici		R (ISO 7-1, EN 10226 (DIN 2999, BSPT)), NPT conica destra Taper Pipe Thread ASME B1.20.1		
Filetti di tubi, cilindrici (con filiere tonde)	—	G (DIN ISO 228, DIN 259, BSPP) NPSM		
Filetti per tubi per installazioni elettriche	M × 1,5 EN 60423	M × 1,5 EN 60423	M × 1,5 EN 60423	M × 1,5 EN 60423
Filetti di tubi di acciaio armato per condotte elettriche (con filiere tonde)	—	Pg	Pg	Pg
Filetti di bulloni (con filiere tonde)	—	M, BSW, UNC	M, BSW, UNC	M, BSW, UNC
Lunghezza di filetto				
Filetti di tubi, conici	Lunghezza standard			
Filetti di tubi, cilindrici, filetti di tubi di acciaio armato, filetti di bulloni	50 mm, illimitato; aumentabile spostando la staffa fermaspunto			
Nipli e nipli doppi con REMS Nippelspanner (serraggio interno)	⅝" - 1"	⅝" - 1¼"	⅝" - 2"	⅝" - 2"

1.4. Giri della bussola

Regolazione automatica dei giri (min ⁻¹)	35-27	35-27	30-18	30-18
--	-------	-------	-------	-------

1.5. Dati elettrici	REMS Amigo E	REMS Amigo	REMS Amigo 2	REMS Amigo 2 Compact
230 V~, 50 – 60 Hz				
Potenza assorbita	950 W	1200 W	1700 W	1200 W
Consumo di corrente nominale	6 A	6 A	8,3 A	6 A
Fusibili (rete)	10 A (B)	10 A (B)	16 A (B)	10 A (B)
Funzionamento intermittente	S3 20% (2/10 min)	S3 20% (2/10 min)	S3 20% (2/10 min)	S3 20% (2/10 min)
110 V~, 50 – 60 Hz				
Potenza assorbita	950 W	1200 W	1700 W	1200 W
Consumo di corrente nominale	12 A	12 A	16,6 A	12 A
Fusibili (rete)	20 A	20 A	30 A	20 A
Funzionamento intermittente	S3 20% (2/10 min)	S3 20% (2/10 min)	S3 20% (2/10 min)	S3 20% (2/10 min)
Quando si tagliano filetti conici della gamma superiore, il consumo di corrente nominale può salire in breve tempo fino al 50% senza influire sulla capacità di funzionamento della macchina.				
La macchina motore REMS Amigo e REMS Amigo 2 Compact è dotata di una protezione che spegne il motore in caso di sovraccarico. In questo caso attendere qualche secondo e premere il pulsante del dispositivo di protezione da sovraccarico (10). Vedere anche punto 5: Disturbi.				
1.6. Dimensioni				
Lu. × largh. × alt. (mm)	430 × 80 × 195 16,92" × 3,15" × 7,7"	440 × 85 × 195 17,3" × 3,3" × 7,7"	565 × 112 × 237 22,2" × 4,4" × 9,3"	500 × 90 × 235 19,7" × 3,5" × 9,3"
1.7. Pesì				
Macchina motore	3,4 kg (7,5 lb)	3,5 kg (7,7 lb)	6,5 kg (14,3 lb)	5,2 kg (11,5 lb)
Staffa fermaspunto	1,3 kg (2,9 lb)	1,3 kg (2,9 lb)	2,9 kg (6,4 lb)	2,6 kg (5,7 lb)
Bussole	0,6 ... 0,8 kg 1,3 ... 1,8 lb	0,6 ... 0,8 kg 1,3 ... 1,8 lb	0,6 ... 1,3 kg 1,3 ... 2,9 lb	0,6 ... 1,3 kg 1,3 ... 2,9 lb
1.8. Rumorosità				
Valore di emissione riferito al posto di lavoro	83 dB (A); K = 3 dB (A)	83 dB (A); K = 3 dB (A)	82 dB (A); K = 3 dB (A)	83 dB (A); K = 3 dB (A)
1.9. Vibrazioni				
Valore effettivo ponderato dell'accelerazione	2,5 m/s ² ; K = 1,5 m/s ²	2,5 m/s ² ; K = 1,5 m/s ²	2,5 m/s ² ; K = 1,5 m/s ²	2,5 m/s ² ; K = 1,5 m/s ²

Il valore di emissione delle vibrazioni indicato è stato misurato con un processo di controllo a norma e può essere utilizzato per il confronto con altri utensili. Il valore di emissione delle vibrazioni indicato può essere utilizzato anche per stimare i tempi di pausa.

⚠ ATTENZIONE

Il valore di emissione delle vibrazioni può variare dal valore indicato durante l'utilizzo dell'utensile, a seconda di come viene utilizzato l'utensile. A seconda di come viene utilizzato l'utensile (funzionamento intermittente) può essere necessario prendere provvedimenti per la sicurezza dell'utilizzatore.

2. Messa in funzione

2.1. Collegamento elettrico

⚠ AVVERTIMENTO

Attenzione alla tensione di rete! Prima di collegare la filiera elettrica accertarsi che la tensione indicata sulla targhetta corrisponda alla tensione di rete. In cantieri, in ambienti umidi, al coperto ed all'aperto o in luoghi di utilizzo simili, collegare la filiera elettrica alla rete elettrica solo tramite un interruttore differenziale (salvavita) che interrompa l'energia se la corrente di dispersione verso terra supera il valore di 30 mA per 200 ms.

2.2. Montaggio delle bussole a cambio rapido o delle teste portafiliera per filiere tonde REMS

Utilizzare esclusivamente bussole a cambio rapido originali o teste portafiliera per filiere tonde originali REMS. Fino a filetti di 1¼" le bussole vengono inserite dalla parte frontale nell'attacco ottagonale della macchina motore (fig. 2), dove si innestano automaticamente.

Le bussole sporgono oltre la parte posteriore della carcassa. Questo facilita lo smontaggio della bussola dalla macchina premendo il bordo contro un piano a uno spigolo (Fig. 3).

Applicazione della bussola a cambio rapido REMS 1" nel REMS Amigo E (fig. 6)

La scanalatura dell'ottagono della bussola a cambio rapido deve corrispondere al fermo (14) nell'attacco ottagonale del REMS Amigo E.

Applicazione delle bussole a cambio rapido REMS 1½" e 2" nella macchina motore REMS Amigo 2 und REMS Amigo 2 Compact (fig. 4)

Togliere l'anello di sicurezza (11) per mezzo di un utensile adatto, ad esempio un cacciavite. Togliere l'anello d'arresto (12), inserire al suo posto la bussola a cambio rapido REMS 1½" o 2" (13) e rimontare l'anello di sicurezza (11) sulla bussola a cambio rapido 1½" o 2".

⚠ ATTENZIONE

Non lavorare senza anello di sicurezza (11)! Solo così si evita il pericolo che la bussola possa venire spinta fuori dal suo alloggiamento durante la procedura di taglio.

2.3. Cambio dei pettini per la bussola a cambio rapido REMS (fig. 8)

1. Fissare l'attacco ottagonale della bussola a cambio rapido REMS nella morsa a vite.

2. Togliere le viti a testa svasata (15) ed il coperchio (16).
3. Con cautela battere i pettini REMS (17) verso il centro della bussola.
4. Inserire i pettini REMS (17) e batterli con il taglio (A) **verso il basso** nelle fessure corrispondenti fino a non farli sporgere più dal diametro esterno del corpo della filiera (18). I pettini (17) ed i corpi delle bussole (18) sono numerati. Pettine 1 nella fessura 1, pettine 2 nella fessura 2, pettine 3 nella fessura 3 e pettine 4 nella fessura 4.
5. Applicare il coperchio (16) e serrare leggermente le viti a testa svasata (15).
6. Battere con cautela i pettini (17) verso l'esterno con un perno (rame, ottone oppure legno duro) finché essi appoggino al bordo del coperchio.
7. Stringere a fondo le viti a testa svasata (15).

Per filettare un pezzo di tubo corto già in posa, utilizzare le bussole a cambio rapido S REMS con boccia guida (19) aggiuntiva sulla parte del coperchio.

⚠ AVVERTIMENTO

Non utilizzare con una filiera elettrica le bussole a cambio rapido S REMS insieme alla prolunga (cod. art. 522051). La staffa fermaspunto (2) non è adatta. Sussiste il pericolo che la filiera, all'aumento della coppia, venga strappata violentemente dalle mani dell'operatore.

Cambio dei pettini per la bussola a cambio rapido REMS S (fig. 8)

1. Fissare l'attacco ottagonale della bussola a cambio rapido REMS S nella morsa a vite.
2. Togliere le viti a testa svasata (15) ed il coperchio della bussola a cambio rapido (20) con boccia guida (19) (non smontare la boccia guida).
3. Con cautela battere i pettini REMS (17) verso il centro della bussola.
4. Inserire i pettini REMS (17) e batterli con il taglio (A) **verso l'alto** nelle fessure corrispondenti fino a non farli sporgere più dal diametro esterno del corpo della filiera (18). I pettini (17) ed i corpi delle bussole (18) sono numerati. Pettine 1 nella fessura 1, pettine 2 nella fessura 4, pettine 3 nella fessura 3 e pettine 4 nella fessura 2.
5. Applicare il coperchio della bussola a cambio rapido S (20) con boccia guida (19) e serrare leggermente le viti a testa svasata (15).
6. Battere con cautela i pettini (17) verso l'esterno con un perno (rame, ottone oppure legno duro) finché essi appoggino al bordo del coperchio.
7. Stringere a fondo le viti a testa svasata (15).

2.4. Staffa fermaspunto

La staffa fermaspunto (2) serve a sopportare il momento torcente che avviene lavorando nei due sensi di rotazione, cioè quando la bussola filetta e ritorna, su filetti destri e sinistri.

⚠ AVVERTIMENTO

Utilizzare sempre una staffa fermaspunto. In caso contrario sussiste il pericolo che la filiera, all'aumento della coppia, venga strappata violentemente dalle mani dell'operatore.

Utilizzare solo la staffa fermaspunto (2) adatta per la filiera elettrica. La filiera elettrica può subire danni. Sussiste inoltre il pericolo che la filiera, all'aumento della coppia, venga strappata violentemente dalla staffa fermaspunto.

2.5. Doppia staffa fermaspunto (fig. 7)

Per filettare con REMS Amigo E, REMS Amigo, REMS Amigo 2 e per tagliare con i segchetti elettrici per tubi REMS Tiger ANC, REMS Tiger ANC VE e REMS Tiger ANC SR.

La doppia staffa fermaspunto (fig. 7) viene avvitata ad un banco di lavoro e serve a compensare la coppia generata lavorando nei due versi di rotazione, cioè quando la bussola a cambio rapido REMS filetta e ritorna, su filettature destrorse e sinistrorse. Il perno di supporto (B) è previsto per fissare REMS Tiger ANC, REMS Tiger ANC VE e REMS Tiger ANC SR. I tubi/le barre possono essere tagliati ad angolo retto.

2.6. Olii da taglio

Per i fogli dei dati di sicurezza vedere www.rems.de → Downloads → Fogli dati di sicurezza.

Utilizzare esclusivamente oli da taglio REMS. Si ottengono filetti perfetti, elevata durata dei pettini nonché protezione degli utensili. REMS raccomanda la pratica bomboletta spray / il pratico flacone con spruzzatore a basso consumo.

AVVISO

REMS Spezial: Olio da taglio ad alta lega a base di olio minerale. **Per ogni tipo di materiale:** acciai, acciai inossidabili, materiali non ferrosi, materiali plastici. Lavabile con acqua, omologato. In diversi paesi, come in Germania e in Austria, non è consentito usare oli da taglio a base di olio minerale per lavorare tubi per acqua potabile. In tal caso utilizzare REMS Sanitol non contenente olio minerale. Rispettare le disposizioni e le norme nazionali.

REMS Sanitol: Olio da taglio sintetico, senza olio minerale, adatto per **tubazioni per acqua potabile**. Completamente solubile in acqua. Conforme alle norme in vigore. In Germania DVGW n. di verifica DW-0201AS2032, in Austria ÖVGW n. di verifica W 1.303, in Svizzera SVGW n. di verifica 7808-649. Viscosità a -10°C: 190 mPa s (cP). Pompaggio possibile sino a -28°C. Senza aggiunta d'acqua. Uso facile. Contiene un colorante rosso per il controllo della completa eliminazione dell'olio. Rispettare le disposizioni e le norme nazionali.

Entrambi gli oli da taglio sono disponibili in bombolette spray, in flaconi con spruzzatore, in taniche ed in fusti.

AVVISO

Non diluire l'olio da taglio REMS!

3. Funzionamento**3.1. Ciclo di lavorazione**

1. Tagliare il tubo/la barra ad angolo retto e senza bavature.
2. Fissare la staffa fermaspunto (2) a una distanza di circa 10 cm dalla fine del tubo o della barra. A questo scopo, appoggiare la staffa da sotto al tubo (alla barra) (fig. 5) affinché questo venga centrato fra ganasce (3) e vite di serraggio (4). Serrare a fondo la vite di serraggio con manopola.
3. Oliare bene il tubo con olio da taglio (REMS Spray o flacone con spruzzatore) prima di incominciare la filettatura (vedi 2.6.).
4. Applicare la macchina motore con la bussola a cambio rapido REMS sul tubo (barra) in modo che, per REMS Amigo E, REMS Amigo, REMS Amigo 2 e REMS Amigo 2 Compact, il motore (6) (vedere fig. 1) venga bloccato nella staffa.
5. Mettere il commutatore di rotazione (7) o nella posizione R per filetti destri oppure per il ritorno di filetti sinistri, o nella posizione L per filetti sinistri oppure per il ritorno di filetti destri.

6. Premere l'interruttore di sicurezza (8), tenendo in mano la maniglia del motore (9), imboccare la filiera contro il materiale con l'impugnatura (5). Dopo 1 o 2 filetti, la bussola continua a filettare automaticamente.
7. Durante la filettatura lubrificare più volte con olio da taglio (REMS Spray o flacone con spruzzatore).
8. La lunghezza standard per filetti gas conici è raggiunta quando il bordo anteriore del tubo è allo stesso livello del bordo superiore dei pettini (non il bordo superiore del coperchio).
9. Quando il filetto è finito, lasciare l'interruttore di sicurezza (8).
10. Quando la macchina non è in funzione, girare il commutatore di rotazione (7) per il ritorno. Premendo di nuovo l'interruttore di sicurezza (8), la bussola a cambio rapido (1) ritorna sul filetto.

AVVISO

Girare il commutatore di rotazione (7) solo quando la macchina non è in funzione!

3.2. Fare nipples e nipples doppi

Per serrare tubi corti per fare nipli e nipli doppi, si utilizzano portanipli REMS Nippelspanner. Questi sono disponibili nelle misure 3/8"-2". Il serraggio del pezzo di tubo (con o senza filetto) a mezzo del REMS Nippelspanner avviene allargando la testa del Nippelspanner girando il fuso (21) con un utensile (p. es. un cacciavite). Questo si fa solo a tubo inserito (5). Utilizzando il REMS Nippelspanner bisogna accertarsi che non si filettino nipli di lunghezza inferiore a quella consentita dalle norme.

4. Manutenzione

Oltre alla manutenzione descritta nel seguito, si raccomanda di far ispezionare e revisionare l'elettrotensile almeno una volta all'anno inviandolo o portandolo a un centro assistenza autorizzato REMS. In Germania una tale revisione di apparecchi elettrici deve essere eseguita secondo DIN VDE 0701-0702 e secondo le norme antinfortunistiche DGUV, disposizione 3 "Impianti e mezzi di esercizio elettrici" ed è prescritta anche per mezzi di esercizio elettrici mobili. È inoltre necessario osservare ed attenersi alle norme di sicurezza e alle regole ed alle disposizioni valide nel luogo di installazione.

4.1. Manutenzione**⚠ AVVERTIMENTO**

Prima di effettuare interventi di manutenzione estrarre la spina dalla presa! Pulire la macchina motore e l'alloggiamento della bussola ad intervalli regolari e specialmente dopo un lungo periodo di non utilizzo.

Pulire le bussole a cambio rapido REMS (1) molto sporche con trementina e rimuovere i trucioli rimasti attaccati.

Cambiare i pettini REMS consumati o la bussola a cambio rapido REMS. Pulire le parti di plastica (ad esempio il corpo dell'apparecchio) solo con il detergente per macchine REMS CleanM (cod. art. 140119) o con un sapone delicato ed un panno umido. Non usare detergenti ad uso domestico, perché contengono sostanze chimiche che potrebbero danneggiare le parti di plastica. Per la pulizia non usare in nessun caso benzina, trementina, diluenti o prodotti simili.

Prestare attenzione a non far entrare liquidi all'interno della macchina motore. Non immergere la macchina motore in liquidi.

4.2. Ispezione/riparazione**⚠ AVVERTIMENTO**

Prima di effettuare lavori di manutenzione e di riparazione estrarre la spina di rete dalla presa! Questi lavori devono essere svolti solo da tecnici qualificati.

Il riduttore è montato in una scatola piena di grasso for-life, per cui non occorre lubrificarlo. Il motore dell'elettrotensile possiede carboncini. Queste si consumano e devono essere controllate periodicamente e, se necessario, sostituite da un tecnico qualificato o da un'officina di assistenza autorizzata dalla REMS.

5. Disturbi**5.1. Disturbo:** la filiera elettrica non "tira", intervento della protezione da sovraccarico (10).**Causa:**

- Bussole a cambio rapido non originali REMS.
- I pettini REMS sono consumati.
- Olio da taglio non adatto.
- Spazzole di carbone consumate.
- Cavo di collegamento danneggiato.
- Filiera elettrica guasta.

Rimedio:

- Utilizzare solo bussole a cambio rapido originali REMS.
- Sostituire i pettini REMS (vedere 2.3).
- Utilizzare l'olio da taglio REMS Spezial o REMS Sanitol.
- Far sostituire le spazzole di carbone da un tecnico qualificato o da un centro assistenza autorizzato REMS.
- Far sostituire il cavo di collegamento da un tecnico qualificato o da un centro assistenza autorizzato REMS.
- Far controllare/riparare la filiera elettrica da un centro assistenza autorizzato REMS.

5.2. Disturbo: filetto inservibile, i filetti sono molto deformati.

Causa:

- I pettini REMS sono consumati.
- Pettini REMS montati scorrettamente.
- Olio da taglio non adatto o in quantità insufficiente.
- Il materiale del tubo non è adatto per essere filettato.

5.3. Disturbo: la filettatura è inclinata rispetto all'asse del tubo.

Causa:

- Il tubo non è diviso ad angolo retto.

5.4. Disturbo: il tubo scivola nella staffa fermaspunto (2).

Causa:

- Tubo non sufficientemente bloccato nella staffa fermaspunto.
- Ganascina a prisma (3) molto sporca.
- Dentatura della ganascina a prisma (3) consumata.

5.5. Disturbo: la filiera tocca la staffa fermaspunto (2).

Causa:

- Staffa fermaspunto troppo vicina all'estremità del tubo o della barra.
- Filettatura lunga realizzata senza riserraggio.

5.6. Disturbo: la filiera elettrica non si accende.

Causa:

- Commutatore di rotazione (7) non scattato.
- Il salvamotore (10) è intervenuto (REMS Amigo, REMS Amigo 2 Compact).
- Spazzole di carbone consumate.
- Cavo di collegamento danneggiato.
- Filiera elettrica guasta.

Rimedio:

- Sostituire i pettini REMS (vedere 2.3).
- Attenersi alla numerazione dei pettini REMS rispetto al numero di fessura del corpo della bussola (18) (vedere 2.3). Se necessario, sostituire i pettini.
- Utilizzare l'olio da taglio REMS Spezial o REMS Sanitol in quantità sufficiente e non diluito (vedere 3.1).
- Usare solo tubi ammessi.

Rimedio:

- Tagliare i tubi ad angolo retto, ad esempio con la doppia staffa fermaspunto (cod. art. 543100, accessorio) (fig. 7) e REMS Tiger ANC, REMS Tiger ANC VE, REMS Tiger ANC SR o REMS RAS St, REMS Turbo K, REMS Cento.

Rimedio:

- Serrare di più le vite di serraggio (4).
- Pulire la ganascina a prisma, ad esempio con una spazzola a setole metalliche.
- Sostituire la staffa fermaspunto (2).

Rimedio:

- Fissare la staffa fermaspunto a una distanza di circa 10 cm dall'estremità del tubo o della barra (vedere 3.1).
- Quando si avvicina alla staffa fermaspunto, spegnere la filiera elettrica.

Rimedio:

- Far innestare il commutatore di rotazione.
- Attendere qualche secondo e premere il pulsante del dispositivo di protezione da sovraccarico.
- Far sostituire le spazzole di carbone da un tecnico qualificato o da un centro assistenza autorizzato REMS.
- Far sostituire il cavo di collegamento da un tecnico qualificato o da un centro assistenza autorizzato REMS.
- Far controllare/riparare la filiera elettrica da un centro assistenza autorizzato REMS.

6. Smaltimento

Al termine del loro utilizzo, le filiere elettriche devono non essere smaltite insieme ai rifiuti domestici, ma smaltite correttamente e conformemente alle disposizioni di legge.

7. Garanzia del produttore

Il periodo di garanzia viene concesso per 12 mesi dalla data di consegna del prodotto nuovo all'utilizzatore finale. La data di consegna deve essere comprovata tramite i documenti di acquisto originali, i quali devono indicare la data di acquisto e la descrizione del prodotto. Tutti i difetti di funzionamento che si presentano durante il periodo di garanzia e che derivino, in maniera comprovabile, da difetti di lavorazione o vizi di materiale, vengono riparati gratuitamente. L'effettuazione di una riparazione non prolunga né rinnova il periodo di garanzia per il prodotto. Sono esclusi dalla garanzia i difetti derivati da usura naturale, utilizzo improprio o abuso, inosservanza delle istruzioni d'uso, dall'uso di prodotti ausiliari non appropriati, da sollecitazioni eccessive, da impiego per scopi diversi da quelli indicati, da interventi propri o di terzi o da altri motivi di cui la REMS non risponde.

Gli interventi in garanzia devono essere effettuati solo da centri assistenza autorizzati REMS. La garanzia è riconosciuta solo se l'attrezzo viene inviato, privo di interventi precedenti e non smontato, ad un centro assistenza autorizzato REMS. Tutti i prodotti e i pezzi sostituiti in garanzia diventano proprietà della REMS.

Le spese di trasporto di andata e ritorno sono a carico dell'utilizzatore.

I diritti legali dell'utilizzatore, in particolare i diritti di garanzia in caso di vizi, nei confronti del rivenditore, non sono limitati dalla presente. La garanzia del produttore è valida solo per prodotti nuovi acquistati ed utilizzati nella Comunità Europea, in Norvegia o in Svizzera.

Per la presente garanzia si applica il diritto tedesco con esclusione dell'accordo delle Nazioni Unite sui contratti di compravendita internazionale di merci (CISG).

8. Elenchi dei pezzi

Per gli elenchi dei pezzi vedi www.rems.de → Downloads → Liste dei pezzi di ricambio.

Traducción de las instrucciones de servicio originales

Fig. 1–8

1 Cabezal de roscar de cambio rápido REMS	11 Anillo de seguridad (REMS Amigo 2/REMS Amigo 2 Compact)
2 Brazo de retención	12 Anillo fijador
3 Mordaza prismática	13 Cabezal de cambio rápido 1½" o 2"
4 Tornillo de sujeción con muletilla	14 Trinquete
5 Empuñadura	15 Tornillo avellanado
6 Motor	16 Tapa
7 Conmutador inversor del sentido de giro	17 Peines de roscar
8 Interruptor pulsador de seguridad	18 Cuerpo del cabezal de roscar
9 Empuñadura del motor	19 Casquillo guía
10 Protección contra sobrecargas (REMS Amigo/REMS Amigo 2 Compact)	20 Tapa para cabezal de cambio rápido S
	21 Tornillo de sujeción

Indicaciones generales de seguridad

⚠ ADVERTENCIA

Lea todas las indicaciones de seguridad, instrucciones, textos de ilustraciones y datos técnicos que se adjuntan con esta herramienta eléctrica. La ejecución incorrecta u omisión de las siguientes indicaciones puede conllevar riesgo de electrocución, incendio y/o lesiones graves.

Conserve todas las indicaciones de seguridad e instrucciones para futuras consultas.

El término „herramienta eléctrica“ utilizado en las indicaciones de seguridad hace referencia a herramientas eléctricas que funcionan conectadas a la red eléctrica (con cable de red).

1) Seguridad en el puesto de trabajo

- Mantenga su puesto de trabajo limpio y bien iluminado. La falta de orden y una zona de trabajo no iluminada pueden dar lugar a accidentes.
- Trabaje con la herramienta eléctrica en entornos donde no exista riesgo de explosión y sin presencia de líquidos inflamables, gases o polvo. Las herramientas eléctricas producen chispas capaces de inflamar polvo o vapores.
- Mantenga alejados a niños y terceras personas cuando utilice la herramienta eléctrica. Si se distrae puede llegar a perder el control del aparato.

2) Seguridad eléctrica

- El enchufe de conexión de la herramienta eléctrica debe ser compatible con la toma eléctrica. No se debe modificar el enchufe bajo ninguna circunstancia. No utilice adaptadores de enchufe en herramientas eléctricas que dispongan de toma de tierra. Los enchufes no modificados y las tomas de alimentación adecuadas disminuyen el riesgo de electrocución.
- Evite que su cuerpo entre en contacto con superficies puestas a tierra, tales como tubos, calefacciones, cocinas y frigoríficos. Cuando su cuerpo está conectado a tierra existe un elevado riesgo de descarga eléctrica.
- Mantenga la herramienta eléctrica alejada de lluvia o humedad. El acceso de agua al interior de la herramienta eléctrica incrementa el riesgo de sufrir una descarga eléctrica.
- No utilice el cable de conexión para otros fines, como sujetar la herramienta eléctrica, colgarla o tirar del enchufe de la toma de corriente. Mantenga el cable de conexión alejado de fuentes de calor, aceite, bordes cortantes o piezas de aparatos en movimiento. Un cable deteriorado o enredado incrementa el riesgo de descarga eléctrica.
- Cuando trabaje con una herramienta eléctrica en exteriores, utilice únicamente alargadores de cable aptos para uso exterior. La utilización de alargadores de cable especialmente indicados para usos exteriores reduce el riesgo de sufrir descargas eléctricas.
- Si resulta imprescindible trabajar con la herramienta eléctrica en un entorno húmedo, utilice un interruptor de corriente de defecto. La utilización de un interruptor de corriente de defecto reduce el riesgo de sufrir descargas eléctricas.

3) Seguridad de personas

- Preste atención a los trabajos a realizar, utilizando la herramienta eléctrica con sentido común. No utilice ninguna herramienta eléctrica si se siente cansado o bajo los efectos de drogas, alcohol o medicamentos. Un instante de distracción al utilizar la herramienta eléctrica puede provocar lesiones de consideración.
- Utilice un equipo de protección personal y lleve siempre gafas protectoras. La utilización de un equipo de protección personal, con una mascarilla, guantes de seguridad antideslizantes, casco o protecciones auditivas, según el tipo y aplicación de la herramienta eléctrica, reduce el riesgo de sufrir lesiones.
- Evite la puesta en marcha involuntaria del aparato. Asegúrese de que la herramienta eléctrica se encuentra desconectada antes de conectarla a la red eléctrica, al sujetarla o transportarla. Transportar la herramienta eléctrica con el dedo en el interruptor o conectar el aparato encendido a la red eléctrica puede provocar accidentes.
- Retire todas las herramientas de ajuste o llaves antes de conectar la herramienta eléctrica. Una herramienta o llave colocada en una parte móvil del aparato puede provocar lesiones.
- Evite adoptar posturas forzadas. Adopte una postura estable y mantenga el equilibrio en todo momento. De esta forma podrá controlar mejor la herramienta eléctrica en situaciones inesperadas.

- Utilice ropa adecuada. No utilice otro tipo de ropa o complementos. Mantenga el pelo, la ropa y los guantes alejados de piezas en movimiento. La ropa suelta, accesorios o pelo largo pueden quedar atrapados por piezas en movimiento.

4) Utilización de la herramienta eléctrica

- No sobrecargue el aparato. Utilice la herramienta eléctrica adecuada para el trabajo a realizar. La herramienta eléctrica adecuada le permitirá trabajar mejor y de forma más segura.
 - No utilice ninguna herramienta eléctrica con un interruptor defectuoso. Una herramienta eléctrica que no pueda ser conectada o desconectada resulta peligrosa y debe ser reparada.
 - Retire el enchufe de la toma de corriente antes de realizar ajustes en el aparato, cambiar accesorios o apartar el aparato. Esta medida evita que el aparato se conecte accidentalmente.
 - Mantenga las herramientas eléctricas no utilizadas fuera del alcance de los niños. No permita a personas no familiarizadas con el aparato o que no hayan leído estas instrucciones trabajar con el mismo. Las herramientas eléctricas son peligrosas si son utilizadas por personas inexpertas.
 - Cuide la herramienta eléctrica con esmero. Compruebe que las diferentes piezas móviles del aparato funcionen correctamente y no se atasquen, que ninguna pieza se encuentre partida o deteriorada, pudiendo afectar al funcionamiento de la herramienta eléctrica. Antes de utilizar el aparato envíe a reparar las piezas deterioradas. Muchos accidentes tienen su origen en herramientas eléctricas con un mantenimiento insuficiente.
 - Mantenga las herramientas de corte cuidadosas y con contornos de corte afilados y limpias. Las herramientas de corte cuidadosas y con contornos de corte afilados se atascan con menor frecuencia y son más fáciles de guiar.
 - Utilice herramientas eléctricas, accesorios, herramientas intercambiables, etc. conforme a lo indicado en estas instrucciones. Para ello, tenga en cuenta las condiciones de trabajo, así como el trabajo a realizar. La utilización de herramientas eléctricas para aplicaciones diferentes a las previstas puede provocar situaciones peligrosas. Por razones de seguridad no se permite modificar el aparato eléctrico por cuenta propia.
 - Mantenga las empuñaduras y las superficies de agarre secas, limpias y libres de aceite y grasa. Las empuñaduras y superficies de agarre resbaladizas no permiten un manejo y control seguro de la herramienta eléctrica en situaciones inesperadas.
- 5) Servicio
- Las reparaciones de su herramienta eléctrica deben ser realizadas exclusivamente por personal técnico cualificado, con piezas de repuesto originales. De esta forma, la seguridad del aparato queda garantizada.

Indicaciones de seguridad para terrajas eléctricas con cabezales de roscar de cambio rápido

⚠ ADVERTENCIA

Lea todas las indicaciones de seguridad, instrucciones, textos de ilustraciones y datos técnicos que se adjuntan con esta herramienta eléctrica. La ejecución incorrecta u omisión de las siguientes indicaciones puede conllevar riesgo de electrocución, incendio y/o lesiones graves.

Conserve todas las indicaciones de seguridad e instrucciones para futuras consultas.

- No utilice la herramienta eléctrica si se encuentra dañada. Existe riesgo de accidente.
- Utilizar exclusivamente cabezales de roscar de cambio rápido y sujeciones para cojinetes de roscar originales REMS. Otros cabezales de roscar no garantizan un alojamiento seguro o dañan el alojamiento del cabezal roscador de la herramienta eléctrica.
- No utilice los cabezales de roscar de cambio rápido S REMS con alargador (código 522051) con una terraja eléctrica. El brazo de retención (2) no es adecuado. En caso de aumentar el par de apriete la terraja eléctrica podría desprenderse de la mano y golpear sin control.
- Utilizar siempre un brazo de retención (2). De lo contrario, en caso de aumentar el par de apriete, la terraja eléctrica podría desprenderse de la mano y golpear sin control.
- Utilice exclusivamente el brazo de retención (2) correspondiente para la terraja eléctrica. La terraja eléctrica podría resultar dañada. Además, en caso de aumentar el par de apriete la terraja eléctrica podría desprenderse del brazo de retención y golpear sin control.
- No introduzca la mano en la zona del motor (6), brazo de retención (2) durante los trabajos. Sujetar las terrajas eléctricas únicamente por la empuñadura del motor (9). Existe riesgo de lesiones.
- Trabaje siempre con el anillo de seguridad (11). De lo contrario, el cabezal roscador podría ser, p.ej., empujado fuera del alojamiento del cabezal de roscar al empezar a cortar.
- Fije exclusivamente las piezas de tubo cortas con REMS Nippelspanner. La terraja eléctrica y/o herramientas pueden resultar dañadas.
- Acete de roscar en botes de spray (REMS Spezial, REMS Sanitol) contiene gas propelente (butano) respetuoso con el medio ambiente, pero combustible. Los botes de spray se encuentran a presión, no los abra de forma violenta. Protéjalos de la radiación del sol y de temperaturas superiores a 50°C. Los botes de spray pueden reventar, riesgo de accidente.
- Evite el contacto intensivo de la piel con los aceites de roscar, por el efecto desengrasante. Utilice cremas protectoras para la piel con propiedades engrasantes o guantes de protección adecuados.

- **No deje nunca sin vigilancia la herramienta eléctrica. En caso de pausas prolongadas de trabajo, desconecte la herramienta eléctrica y extraiga el enchufe. Los aparatos eléctricos pueden entrañar riesgos y ocasionar daños materiales y/o personales si se dejan sin supervisión.**
 - **Los niños y personas que no sean capaces de manejar la herramienta eléctrica con seguridad debido a sus capacidades físicas, sensoriales o psíquicas, o por su desconocimiento, no deben manejar la herramienta eléctrica sin supervisión o la instrucción por parte de una persona responsable. De lo contrario existe peligro de manejo incorrecto o lesiones.**
 - **Autorice el uso de la herramienta eléctrica únicamente a personas instruidas. Las personas jóvenes únicamente podrán utilizar la herramienta eléctrica si han cumplido 16 años, cuando la utilización sea necesaria para su formación y sean supervisadas por un profesional.**
 - **Compruebe periódicamente el estado del cable de conexión de la herramienta eléctrica y de los cables alargadores. En caso de deterioro, solicite su sustitución a un técnico profesional cualificado o a un taller REMS concertado.**
 - **Utilice exclusivamente cables alargadores autorizados y debidamente identificados con suficiente sección metálica. Utilice cables alargadores de hasta 10 m con una sección metálica de 1,5 mm², de 10–30 m con sección metálica de 2,5 mm².**
- AVISO**
- **No elimine los aceites de roscar de forma concentrada a través de la canalización, ni los vierta en embalses ni en la tierra. El aceite de roscar no usado**

debe entregarse a una empresa de tratamiento de desechos. Código de residuo para aceites de roscar con aceite mineral (REMS Spezial) 54401, para aceites sintéticos (REMS Sanitol) 54109. Tener en cuenta la normativa nacional.

Explicación de símbolos

	ADVERTENCIA	Peligro con grado de riesgo medio, la no observación podría conllevar la muerte o lesiones severas (irreversibles).
	ATENCIÓN	Peligro con grado de riesgo bajo, la no observación podría provocar lesiones moderadas (reversibles).
	AVISO	Daños materiales, ¡ninguna indicación de seguridad! ningún peligro de lesión.
		Leer las instrucciones antes de poner en servicio
		La herramienta eléctrica cumple las exigencias de la clase de protección II
		Eliminación de desechos conforme al medio ambiente
	CE	Declaración de conformidad CE

1. Características técnicas

Utilización prevista

ADVERTENCIA

Terrajas manuales eléctricas REMS para cortar roscas de tubos, para roscas a derecha e izquierda (REMS Amigo E).

Terrajas manuales eléctricas REMS para cortar roscas de tubos y pernos, para roscas a derecha e izquierda para ranurar (REMS Amigo, REMS Amigo 2, REMS Amigo 2 Compact).

Cualquier otro uso se considera contrario a la finalidad prevista, quedando por ello prohibido.

1.1. Volumen de suministro

Terraja eléctrica, cabezales de roscar de cambio rápido REMS según set pedido, brazo de retención, manual de instrucciones, caja metálica.

1.2. Códigos de los artículos	REMS Amigo E	REMS Amigo	REMS Amigo 2	REMS Amigo 2 Compact
Máquina accionadora	530003	530000	540000	540001
REMS cabezales de roscar de cambio rápido	véase catálogo REMS	véase catálogo REMS	véase catálogo REMS	véase catálogo REMS
REMS peines de roscar	véase catálogo REMS	véase catálogo REMS	véase catálogo REMS	véase catálogo REMS
Sujeción para cojinete de roscar		véase catálogo REMS	véase catálogo REMS	véase catálogo REMS
Anillos intermedios		véase catálogo REMS	véase catálogo REMS	véase catálogo REMS
Casquillos guía		véase catálogo REMS	véase catálogo REMS	véase catálogo REMS
Brazo de retención	533000	533000	543000	543010
REMS REG St ¼ – 2"	731700	731700	731700	731700
Soporte doble	543100	543100	543100	
REMS eva, palanca de trinquete	522000	522000	522000	522000
Aceites de roscar	véase catálogo REMS	véase catálogo REMS	véase catálogo REMS	véase catálogo REMS
Portaniples	véase catálogo REMS	véase catálogo REMS	véase catálogo REMS	véase catálogo REMS
Caja metálica	536000	536000	546000	546000
REMS CleanM	140119	140119	140119	140119

1.3. Campo de aplicación

Diámetro de rosca				
Tubos	½" – 1", 16 – 32 mm	½" – 1¼", 16 – 40 mm	½" – 2", 16 – 50 mm	½" – 2", 16 – 50 mm
Pernos	—	6–30 mm, ¼" – 1"	6–30 mm, ¼" – 1"	6–30 mm, ¼" – 1"
Roscas				
Rosca exterior, derecha e izquierda				
Rosca paso gas, cónica	R (ISO 7-1, EN 10226 (DIN 2999, BSPT)), NPT cónica derecha Taper Pipe Thread ASME B1.20.1			
Rosca paso gas, cilíndrica (con cojinete de roscar)	—	G (DIN ISO 228, DIN 259, BSPP) NPSM		
Roscas para instalaciones eléctricas	M × 1,5 EN 60423	M × 1,5 EN 60423	M × 1,5 EN 60423	M × 1,5 EN 60423
Rosca para tubo con blindaje de acero (con cojinete de roscar)	—	Pg	Pg	Pg
Rosca de perno (con cojinete de roscar)	—	M, BSW, UNC	M, BSW, UNC	M, BSW, UNC
Longitud de rosca				
Rosca paso gas, cónica	Longitudes normalizadas			
Rosca paso gas, cilíndrica, rosca para tubo con blindaje de acero, rosca de perno	50 mm, retensado ilimitado			
Niples sencillos y dobles con REMS Nippelspanner (agarre interno)	¾" – 1"	¾" – 1¼"	¾" – 2"	¾" – 2"

1.4. Velocidades del cabezal de roscar	REMS Amigo E	REMS Amigo	REMS Amigo 2	REMS Amigo 2 Compact
Reglaje automático, continuo, del número de revoluciones (min ⁻¹)	35–27	35–27	30–18	30–18
1.5. Datos eléctricos				
230 V~, 50 – 60 Hz				
Potencia absorbida	950 W	1200 W	1700 W	1200 W
Corriente nominal absorbida	6 A	6 A	8,3 A	6 A
Amperaje (red)	10 A (B)	10 A (B)	16 A (B)	10 A (B)
Estado de parada	S3 20% (2/10 min)	S3 20% (2/10 min)	S3 20% (2/10 min)	S3 20% (2/10 min)
110 V~, 50 – 60 Hz				
Potencia absorbida	950 W	1200 W	1700 W	1200 W
Corriente nominal absorbida	12 A	12 A	16,6 A	12 A
Amperaje (red)	20 A	20 A	30 A	20 A
Estado de parada	S3 20% (2/10 min)	S3 20% (2/10 min)	S3 20% (2/10 min)	S3 20% (2/10 min)
Al cortar roscas cónicas grandes, el consumo de corriente nominal puede verse aumentado en hasta un 50%, sin que esto afecte la funcionalidad de la máquina. Las máquinas accionadoras REMS Amigo y REMS Amigo 2 Compact están equipadas con una protección contra sobrecarga, la cual desconecta el motor en caso de sobrecarga. En dicho caso, aguardar unos segundos, pulsar el botón de la protección contra sobrecarga (10). Véase también punto 5: Averías.				
1.6. Dimensiones				
Long. x An. x Alto (mm)	430 x 80 x 195 16,92" x 3,15" x 7,7"	440 x 85 x 195 17,3" x 3,3" x 7,7"	565 x 112 x 237 22,2" x 4,4" x 9,3"	500 x 90 x 235 19,7" x 3,5" x 9,3"
1.7. Pesos				
Máquina accionadora	3,4 kg (7,5 lb)	3,5 kg (7,7 lb)	6,5 kg (14,3 lb)	5,2 kg (11,5 lb)
Brazo de retención	1,3 kg (2,9 lb)	1,3 kg (2,9 lb)	2,9 kg (6,4 lb)	2,6 kg (5,7 lb)
Cabezales de roscar	0,6 ... 0,8 kg 1,3 ... 1,8 lb	0,6 ... 0,8 kg 1,3 ... 1,8 lb	0,6 ... 1,3 kg 1,3 ... 2,9 lb	0,6 ... 1,3 kg 1,3 ... 2,9 lb
1.8. Información sobre ruidos				
Valor de emisión en relación con el puesto de trabajo	83 dB (A); K = 3 dB (A)	83 dB (A); K = 3 dB (A)	82 dB (A); K = 3 dB (A)	83 dB (A); K = 3 dB (A)
1.9. Vibraciones				
Valor efectivo de la aceleración	2,5 m/s ² ; K = 1,5 m/s ²	2,5 m/s ² ; K = 1,5 m/s ²	2,5 m/s ² ; K = 1,5 m/s ²	2,5 m/s ² ; K = 1,5 m/s ²

El valor de emisión de vibraciones indicado se midió según un procedimiento de prueba normalizado y se puede utilizar para la comparación con otro aparato. El valor de emisión de vibraciones indicado se puede utilizar también para una primera estimación de la exposición.

⚠ ATENCIÓN

El valor de emisión de vibraciones se puede diferenciar del valor indicado durante el uso real del aparato, dependiendo del tipo y la manera en que se utilizará el aparato y en el que está conectado pero que funciona sin carga.

2. Puesta en servicio

2.1. Conexión eléctrica

⚠ ADVERTENCIA

¡Obsérvese la tensión de red! Antes de conectar la terraja eléctrica, comprobar que la tensión indicada en la placa indicadora de potencia se corresponde con la tensión de la red. En obras, entornos húmedos, interiores y exteriores o lugares similares únicamente se deberá utilizar la terraja eléctrica con un interruptor de corriente de defecto conectado a la red, el cual interrumpe el suministro de energía en cuanto la corriente de fuga a tierra supera 30 mA durante 200 ms.

2.2. Colocación de los cabezales de roscar de cambio rápido REMS o las sujeciones para cojinetes de roscar

Utilizar exclusivamente cabezales de roscar de cambio rápido o sujeciones para cojinetes de roscar originales. Para tamaños de rosca hasta 1¼", los cabezales de roscar se introducen por delante en el alojamiento hexagonal de la máquina accionadora (fig. 2). Éstos encajan automáticamente.

Los cabezales de roscar sobresalen de la pared posterior del aparato. Esto facilita la extracción del cabezal de roscar de la máquina accionadora, empujando con fuerza este borde sobresaliente contra una superficie o canto (Fig. 3).

Colocación de un cabezal de cambio rápido REMS de 1" en REMS Amigo E (fig. 6)

La ranura de cuatro cantos del cabezal de cambio rápido de 1" debe coincidir con el trinquete (14) del alojamiento de ocho cantos del REMS Amigo.

Colocación de los cabezales de cambio rápido REMS de 1½" y 2" en las máquinas accionadoras REMS Amigo 2 y REMS Amigo 2 Compact (fig. 4)

Retirar el anillo de seguridad (11) con una herramienta adecuada, p.ej. un destornillador. Extraer el anillo fijador (12) y colocar en su lugar el cabezal de cambio rápido REMS 1½" o 2" (13), volviendo a introducir a continuación el anillo de seguridad (11) en el cabezal de cambio rápido 1½" o 2".

⚠ ATENCIÓN

¡No trabajar sin el anillo de seguridad (11)! De lo contrario, el cabezal de roscar podría ser expulsado durante el corte fuera del alojamiento.

2.3. Sustitución de los peines de roscar en un cabezal de cambio rápido REMS (fig. 8)

1. Fijar el cabezal de cambio rápido REMS en un banco de trabajo por el alojamiento de 8 cantos.
2. Retirar los tornillos avellanados (15) y la tapa (16).
3. Extraer los peines de roscar REMS (17) con precaución mediante golpeo hacia el centro del cabezal de roscar.
4. Introducir los peines de roscar REMS (17) con corte (A) mediante golpeo **hacia abajo** en las ranuras correspondientes, de modo que no sobresalgan por encima del diámetro exterior del cuerpo del cabezal de roscar (18). Los peines (17) y el cuerpo del cabezal de roscar (18) están numerados. Peine 1 en la ranura 1, peine 2 en la ranura 2, peine 3 en la ranura 3 y peine 4 en la ranura 4.
5. Colocar la tapa (16) y apretar ligeramente los tornillos (15).
6. Golpear los peines (17) hacia afuera con precaución utilizando un perno blando (cobre, latón o madera dura), hasta que se encuentren a la altura del borde de la tapa.
7. Apretar firmemente los tornillos avellanados (15).

Si se desea cortar una rosca en un tubo corto se deben utilizar los cabezales de roscar de cambio rápido S con casquillo guía (19) adicional en el lado de la tapa.

⚠ ADVERTENCIA

No utilice los cabezales de roscar de cambio rápido S REMS con alargador (código 522051) con una terraja eléctrica. El brazo de retención (2) no es adecuado. En caso de aumentar el par de apriete la terraja eléctrica podría desprenderse de la mano y golpear sin control.

Sustitución de los peines de roscar con el cabezal de cambio rápido REMS S (fig. 8)

1. Fijar el cabezal de cambio rápido REMS S en un banco de trabajo por el alojamiento de 8 cantos.
2. Retirar los tornillos avellanados (15) y la tapa para el cabezal de roscar de cambio rápido S (20) con casquillo guía (19) (no desmontar el casquillo guía).
3. Extraer los peines de roscar REMS (17) con precaución mediante golpeo hacia el centro del cabezal de roscar.

4. Introducir los peines de roscar REMS (17) con corte (A) mediante golpeo **hacia arriba** en las ranuras correspondientes, de modo que no sobresalgan por encima del diámetro exterior del cuerpo del cabezal de roscar (18). Los peines (17) y el cuerpo del cabezal de roscar (18) están numerados. Los peines de roscar están numerados. Peine 1 en la ranura 1, peine 2 en la ranura 4, peine 3 en la ranura 3 y peine 4 en la ranura 2.
5. Colocar la tapa para el cabezal de roscar de cambio rápido S (20) con casquillo guía (19) y apretar ligeramente los tornillos avellanados (15).
6. Golpear los peines (17) hacia afuera con precaución utilizando un perno blando (cobre, latón o madera dura), hasta que se encuentren a la altura del borde de la tapa.
7. Apretar firmemente los tornillos avellanados (15).

2.4. Brazo de retención

Este brazo de retención sirve de apoyo para el par de giro que se produce durante la operación de roscado hacia ambas direcciones, es decir, durante los recorridos de avance y de retroceso del cabezal de roscar y al cortar roscas a la derecha y a la izquierda.

⚠ ADVERTENCIA

Utilice siempre un brazo de retención. De lo contrario, en caso de aumentar el par de apriete, la terraja eléctrica podría desprenderse de la mano y golpear sin control.

Utilice exclusivamente el brazo de retención (2) correspondiente para la terraja eléctrica. La terraja eléctrica podría resultar dañada. Además, en caso de aumentar el par de apriete la terraja eléctrica podría desprenderse del brazo de retención y golpear sin control.

2.5. Soporte doble (fig. 7)

Para efectuar roscas con REMS Amigo E, REMS Amigo, REMS Amigo 2 y para serrar con las sierras de sable eléctricas REMS Tiger ANC, REMS Tiger ANC VE y REMS Tiger ANC SR.

El soporte doble (fig. 7) se enrosca en un banco de trabajo y sirve de apoyo para el par de apriete que se produce al roscar en ambas direcciones, es decir, durante los recorridos de avance y retroceso del cabezal de roscar de cambio rápido, para roscas a derecha e izquierda. La finalidad del agujero de alojamiento (B) es alojar los modelos REMS Tiger ANC, REMS Tiger ANC VE y REMS Tiger ANC SR. Se pueden cortar tubos/barras en ángulo recto.

2.6. Aceites de corte

Consultar las fichas de datos de seguridad en www.rems.de → Descargas → Fichas de datos de seguridad.

Utilice exclusivamente aceites de roscar REMS. Así obtendrá perfectos resultados de corte, una larga vida útil de los peines de roscar y protegerá considerablemente las herramientas. REMS recomienda el práctico y ahorrador bote de spray / botella pulverizadora.

AVISO

REMS Spezial: Aceite de roscar de alto grado con base de aceite mineral. **Para todo tipo de materiales:** acero, acero inoxidable, metal no ferroso, plástico. Lavable con agua, comprobado pericialmente. Los aceites de roscar basados en aceite mineral no están autorizados para conducciones de agua potable en diversos países, como p.ej. Alemania, Austria y Suiza. En dicho caso, utilizar REMS Sanitol libre de aceite mineral. Tener en cuenta la normativa nacional.

REMS Sanitol: Aceite de roscar sintético libre de aceite mineral **para tuberías de agua potable.** Completamente soluble en agua. Conforme con la normativa. En Alemania DVGW n° comprob. DW-Q201AS2032, Austria ÖVGW n° comprob. W 1.303, Suiza SVGW n° comprob. 7808-649. Viscosidad a -10°C: 190 mPa s (cP). Bombeable hasta -28°C. Sin aditivo de agua. Utilización simple. Tinte rojo para control de lavado. Tener en cuenta la normativa nacional.

Ambos aceites de roscar están disponibles en botes de spray, botellas pulverizadoras, bidones y barriles.

AVISO

¡Utilizar todos los aceites de roscar REMS sólo sin diluir!

3. Trabajos preparativos

3.1. Secuencia de trabajo

1. Cortar un tubo/barra en ángulo recto y sin rebaba.
2. Fijar el brazo de retención (2) a aprox. 10 cm del extremo del tubo o barra. Para ello colocar el brazo de retención desde abajo en el tubo (barra) (fig. 5), de manera que quede centrado(a) entre la mordaza prismática (3) y el tornillo de sujeción (4). Apretar fuertemente el tornillo de fijación con palanca.
3. Rociar el punto de corte con aceite de roscar (spray o botella pulverizadora REMS) (ver 2.6.).
4. Colocar la máquina accionadora con el cabezal de roscar de cambio rápido REMS insertado sobre el tubo (barra), de modo que el motor (6) (ver fig. 1) en REMS Amigo E, REMS Amigo, REMS Amigo 2 y REMS Amigo 2 Compact se encuentre entre la horquilla del brazo de retención.
5. Regular el conmutador-inversor del sentido de giro (7) según necesidad (R para rosca a la derecha o retorno de la rosca a la izquierda. L para rosca a la izquierda o retorno de la rosca a la derecha).
6. Pulsar el interruptor pulsador de seguridad (8) sujetando simultáneamente la empuñadura del motor (9), apretar la terraja eléctrica portátil por su empuñadura (5) contra el material. Después de 1 a 2 hilos de rosca, el cabezal continúa roscando automáticamente.

7. Durante el roscado se debe lubricar varias veces con aceite de roscar (spray o botella pulverizadora REMS).
8. La longitud estándar para roscas cónicas se alcanza cuando el canto delantero del tubo está a ras con el canto superior de los peines (no el canto superior de la tapa).
9. Una vez acabada la rosca, soltar el interruptor pulsador de seguridad (8).
10. Una vez parada la máquina, el conmutador-inversor del sentido de giro (7) se pone en posición de retorno. Al pulsar nuevamente el interruptor pulsador de seguridad (8), el cabezal de roscar de cambio rápido (1) se desenrosca.

AVISO

¡Accionar el conmutador-inversor del sentido de giro (7) sólo cuando la máquina está parada!

3.2. Producción de niples sencillos y dobles

Emplear los portaniples (Nippelspanner) de REMS para fijar tubos cortos destinados a la producción de niples sencillos y dobles. Los portaniples existen en los tamaños de 3/8" hasta 2". Fijar el tubo corto (con o sin rosca) al portaniples REMS, extendiendo su cabeza por medio de rotación del tornillo de sujeción (21) con ayuda de una herramienta (p. ej. un destornillador). Ello se hará sólo con el tubo encajado (Fig. 5).

Al utilizar el portaniples REMS, prestar atención a no cortar niples de longitud inferior a la prescrita.

4. Mantenimiento

Sin perjuicio del mantenimiento detallado a continuación, se recomienda llevar la herramienta eléctrica, al menos una vez al año, a un taller REMS concertado para una inspección y nueva comprobación de los aparatos eléctricos. En Alemania se debe efectuar esta comprobación en los aparatos eléctricos conforme a la norma DIN VDE 0701-0702; también lo prescribe la norma 3 del reglamento alemán de prevención de riesgos DGUV, "Instalaciones y material eléctrico", para material eléctrico que cambie de lugar. Además, se deberán observar y cumplir las disposiciones de seguridad, las normas y los reglamentos vigentes en cada caso en el lugar de trabajo.

4.1. Mantenimiento

⚠ ADVERTENCIA

¡Desenchufar el conector de red antes de realizar trabajos de mantenimiento!

Limpiar periódicamente la máquina accionadora y el alojamiento del cabezal roscador, especialmente si no se va a utilizar durante un intervalo prolongado.

Limpiar los cabezales de roscar de cambio rápido muy sucios (1) p.ej. con aguarrás y eliminar los restos de virutas. Reemplazar los peines de cortar REMS o el cabezal de roscar de cambio rápido REMS desgastados.

Las piezas de plástico (p. ej. carcasa) se deben limpiar únicamente con el limpiador para máquinas REMS CleanM (código 140119) o un jabón suave y un paño húmedo. No utilizar limpiadores domésticos. Éstos contienen numerosas sustancias químicas que pueden dañar las piezas de plástico. Bajo ninguna circunstancia se debe utilizar gasolina, aguarrás, diluyentes o productos similares para la limpieza.

Asegúrese de que nunca se moje o penetre líquido en el interior de la máquina accionadora. No sumergir nunca la herramienta eléctrica en líquido.

4.2. Inspección / mantenimiento preventivo

⚠ ADVERTENCIA

¡Antes de realizar trabajos de mantenimiento correctivo y reparaciones se debe extraer el conector de red! Estos trabajos únicamente deben ser realizados por personal técnico cualificado.

El conjunto de mecanismos marcha en un relleno de grasa permanente y no requiere lubricación adicional. El motor de la máquina accionadora utiliza escobillas de carbón. Éstas se desgastan y deben comprobarse o sustituirse periódicamente por técnicos profesionales cualificados o un taller REMS concertado.

5. Fallos de funcionamiento

5.1. **Fallo:** La terraja eléctrica no arrastra bien, la protección contra sobrecarga (10) se dispara.

Causa:

- No se han empleado cabezales de roscar de cambio rápido REMS originales.
- Peines de roscar REMS desafilados.
- Aceite de roscar inadecuado.
- Escobillas de carbón desgastadas.
- Cable de alimentación defectuoso.
- Terraja eléctrica defectuosa.

Solución:

- Usar exclusivamente cabezales de roscar de cambio rápido REMS.
- Reemplazar los peines de roscar REMS, véase 2.3.
- Utilizar aceites de roscar REMS Spezial o REMS Sanitol.
- Solicitar la sustitución de las escobillas de carbón a un técnico profesional cualificado o un taller REMS concertado.
- Solicitar la sustitución del cable de alimentación a un técnico profesional o un taller REMS concertado.
- Solicitar la comprobación/repación de la terraja eléctrica a un taller REMS concertado.

5.2. **Fallo:** Rosca inservible, los hilos de rosca se rompen.

Causa:

- Peines de roscar REMS desafilados.
- Los peines de roscar REMS han sido colocados de forma incorrecta.
- Aceite de roscar insuficiente o inadecuado.
- Material de tubo no adecuado para efectuar roscas.

Solución:

- Reemplazar los peines de roscar REMS, véase 2.3.
- Tener en cuenta la numeración de los peines de roscar REMS para el número de ranura del del cuerpo del cabezal de roscar (18), véase 2.3, ev. reemplazar los peines de roscar.
- Utilizar aceites de roscar REMS Spezial o REMS Sanitol en una cantidad suficiente y sin diluir, véase 3.1.
- Utilizar exclusivamente tubos autorizados.

5.3. **Fallo:** Rosca cortada de forma oblicua al eje del tubo.

Causa:

- El tubo no está cortado en ángulo recto.

Solución:

- Cortar tubos en ángulo recto, p.ej. con soporte doble (código 543100, accesorio) fig. 7 y REMS Tiger ANC, REMS Tiger ANC VE, REMS Tiger ANC SR o con REMS RAS St, REMS Turbo K, REMS Cento.

5.4. **Fallo:** El tubo resbala en el brazo de retención (2).

Causa:

- El tubo no está suficientemente fijado en el brazo de retención.
- Mordaza prismática (3) fuertemente ensuciada.
- Dentado de la mordaza prismática (3) desgastado.

Solución:

- Apretar el tornillo de fijación (4) más fuertemente.
- Limpiar la mordaza prismática, p.ej. con un cepillo de alambre.
- Reemplazar el brazo de retención (2).

5.5. **Fallo:** La terraja toca el brazo de retención (2).

Causa:

- Brazo de retención fijado demasiado cerca del extremo del tubo/barra.
- Rosca larga cortada sin retensado.

Solución:

- Fijar el brazo de retención a aprox. 10 cm del extremo del tubo/barra, véase 3.1.
- Desconectar la terraja eléctrica al acercarse al brazo de retención.

5.6. **Fallo:** La terraja eléctrica no se pone en funcionamiento.

Causa:

- Anillo/palanca selector/a de dirección de giro (7) no encajado/a.
- Activación de la protección contra sobrecarga (10) (REMS Amigo, REMS Amigo 2 Compact).
- Escobillas de carbón desgastadas.
- Cable de alimentación defectuoso.

Terraja eléctrica defectuosa.

Solución:

- Encajar el anillo/palanca selector/a de dirección de giro.
- Aguardar unos segundos, a continuación presionar el botón de la protección contra sobrecarga.
- Solicitar la sustitución de las escobillas de carbón a un técnico profesional cualificado o un taller REMS concertado.
- Solicitar la sustitución del cable de alimentación a un técnico profesional o un taller REMS concertado.
- Solicitar la comprobación/repación de la terraja eléctrica a un taller REMS concertado.

6. Eliminación

Las terrajas eléctricas no se deben desechar junto con la basura doméstica al final de su vida útil. La eliminación de las mismas se debe realizar conforme a la normativa legal.

7. Garantía del fabricante

El periodo de garantía es de 12 meses a partir de la entrega del producto nuevo al primer usuario. Se debe acreditar el momento de entrega enviando los recibos originales de compra, los cuales deben incluir la fecha de adquisición y la denominación del producto. Todos los fallos de funcionamiento que surjan dentro del periodo de garantía y que obedezcan a fallos de fabricación o material probados, se repararán de forma gratuita. La reparación de las carencias no supone una prolongación ni renovación del periodo de garantía del producto. Los daños derivados de un desgaste natural, manejo indebido o uso abusivo, no observación de las normas de uso, utilización de materiales inadecuados, sobreesfuerzo, utilización para una finalidad distinta, intervención por cuenta propia o ajena u otras causas que no sean responsabilidad de REMS quedarán excluidas de la garantía.

Los servicios de garantía únicamente pueden ser prestados por un taller de servicio REMS concertado. Las exigencias de garantía sólo se reconocerán cuando el producto sea entregado a un taller de servicio REMS concertado sin manipulación previa y sin desmontar. Los productos y elementos sustituidos pasan a formar parte de la propiedad de la empresa REMS.

El usuario corre con los gastos de envío y reenvío.

Esta garantía no minora los derechos legales del usuario, en especial la exigencia de garantía al vendedor por carencias. Esta garantía del fabricante es válida únicamente para productos nuevos adquiridos y utilizados en la Unión Europea, Noruega o Suiza.

Esta garantía está sujeta al derecho alemán, con la exclusión del Convención de las Naciones Unidas sobre contratos para la venta internacional de mercaderías (CSIG).

8. Catálogos de piezas

Consulte los catálogos de piezas en la página www.rems.de → Descargas → Lista de piezas.

Vertaling van de originele handleiding

Fig. 1–8

1	REMS Snelwisselsnijkop	12	Ratelring
2	Steunbeugel	13	REMS Snelwisselsnijkop 1½"
3	Prisma spanbek		resp. 2"
4	Spanhendel	14	Blokkeerstift
5	Aandruk- en draaggreep	15	Verzonken schroef
6	Motor	16	Deksel
7	Draairichtingsring/-hendel	17	Snijmessen
8	Veiligheidsstipschakelaar	18	Snijkoplichaam
9	Motorhandgreep	19	Geleidingsbus
10	Thermische veiligheid (REMS Amigo/REMS Amigo 2 Compact)	20	Deksel voor snelwisselsnijkop S
11	Veiligheidsring (REMS Amigo 2/REMS Amigo 2 Compact)	21	Spindel (nippelspanner)

Algemene veiligheidsinstructies

⚠ WAARSCHUWING

Lees alle veiligheidsinstructies, aanwijzingen, opschriften en technische gegevens waarvan dit elektrische gereedschap voorzien is. Als de onderstaande aanwijzingen niet correct worden nageleefd, kan dit tot een elektrische schok, brand en/of ernstige letsels leiden.

Bewaar alle veiligheidsinstructies en aanwijzingen voor latere raadpleging.

Het in de veiligheidsinstructies gebruikte begrip 'elektrisch gereedschap' heeft betrekking op elektrische gereedschappen (met netsnoer).

1) Veiligheid op de werkplek

- Houd uw werkplek schoon en goed verlicht. Een rommelige en onverlichte werkplek kan tot ongevallen leiden.
- Werk met het elektrische gereedschap niet in een omgeving waar zich brandbare vloeistoffen, gassen of stoffen bevinden en dus explosiegevaar bestaat. Elektrische gereedschappen produceren vonken, die het stof of de dampen kunnen ontsteken.
- Houd kinderen en andere personen uit de buurt tijdens het gebruik van het elektrische gereedschap. Als u wordt afgeleid, kunt u gemakkelijk de controle over het apparaat verliezen.

2) Elektrische veiligheid

- De aansluitstekker van het elektrische gereedschap moet in de contactdoos passen. De stekker mag op geen enkele wijze worden veranderd. Gebruik geen verloopstekkers voor elektrische gereedschappen met randaarding. Onveranderde stekkers en passende contactdozen verminderen het risico van een elektrische schok.
- Vermijd lichamelijk contact met geaarde oppervlakken zoals buizen, radiatoren, fornuizen en koelkasten. Er bestaat een verhoogd risico van een elektrische schok, als uw lichaam geaard is.
- Houd het elektrische gereedschap uit de buurt van regen of vocht. Het binnendringen van water in elektrisch gereedschap verhoogt het risico van een elektrische schok.
- Gebruik de aansluitkabel niet oneigenlijk om het elektrische gereedschap te dragen, op te hangen of om de stekker uit de contactdoos te trekken. Houd de aansluitkabel uit de buurt van hitte, olie, scherpe randen of bewegende onderdelen. Een beschadigd of in de war gebracht snoer verhoogt het risico van een elektrische schok.
- Als u met een elektrisch gereedschap in de openlucht werkt, mag u uitsluitend verlengsnoeren gebruiken die voor buitengebruik geschikt zijn. Het gebruik van verlengsnoeren die voor buitengebruik geschikt zijn, vermindert het risico van een elektrische schok.
- Als het bedrijf van het elektrische gereedschap in een vochtige omgeving onvermijdelijk is, dient u een aardlekschakelaar te gebruiken. Het gebruik van een aardlekschakelaar vermindert het risico van een elektrische schok.

3) Veiligheid van personen

- Wees aandachtig tijdens het gebruik van elektrisch gereedschap. Let op wat u doet en werk met verstand. Gebruik geen elektrisch gereedschap, als u moe bent of als u onder invloed bent van drugs, alcohol of medicijnen. Een moment van onoplettendheid tijdens het gebruik van het elektrische gereedschap kan ernstige letsels tot gevolg hebben.
- Draag persoonlijke beschermingsmiddelen en altijd een veiligheidsbril. Het dragen van persoonlijke beschermingsmiddelen zoals stofmasker, slipvast veiligheidsschoenen, veiligheidshelm of gehoorbescherming, naargelang de aard en het gebruik van het elektrische gereedschap, vermindert het risico van letsels.
- Voorkom een onbedoelde inschakeling van het gereedschap. Verzekert u ervan dat het elektrische gereedschap uitgeschakeld is, alvorens u het op het stroomnet aansluit, opneemt of draagt. Als u bij het dragen van het elektrische gereedschap uw vinger aan de schakelaar houdt of als u het gereedschap op de elektrische voeding aansluit terwijl het ingeschakeld is, kan dit ongevallen veroorzaken.
- Verwijder instelgereedschap of schroefslutels, voor u het elektrische gereedschap inschakelt. Gereedschap of sluitels die zich in een draaiend onderdeel bevinden, kunnen letsels veroorzaken.
- Vermijd een abnormale lichaamshouding. Zorg ervoor dat u stabiel staat en te allen tijde uw evenwicht kunt bewaren. Zo kunt u het elektrische gereedschap in onverwachte situaties beter controleren.

- Draag geschikte kleding. Draag geen wijde kleding of sieraden. Houd uw haar, kleding en handschoenen verwijderd van bewegende onderdelen. Losse kleding, sieraden of lange haren kunnen door bewegende onderdelen worden gegrepen.

4) Gebruik en behandeling van elektrisch gereedschap

- Overbelast het gereedschap niet. Gebruik bij uw werk het elektrische gereedschap dat daarvoor bedoeld is. Met het juiste elektrische gereedschap werkt u beter en veiliger binnen het aangegeven vermogensbereik.
 - Gebruik geen elektrisch gereedschap met een defecte schakelaar. Elektrisch gereedschap dat niet meer kan worden in- of uitgeschakeld, is gevaarlijk en moet worden gerepareerd.
 - Trek de stekker uit de contactdoos, voor u instellingen van het apparaat wijzigt, accessoires vervangt of het apparaat weglegt. Deze voorzorgsmaatregel voorkomt dat het elektrische gereedschap onbedoeld start.
 - Bewaar ongebruikt elektrisch gereedschap buiten het bereik van kinderen. Laat het gereedschap niet gebruiken door personen die er niet vertrouwd mee zijn of die deze instructies niet gelezen hebben. Elektrisch gereedschap is gevaarlijk, als het door onervaren personen wordt gebruikt.
 - Onderhoud het elektrische gereedschap zorgvuldig. Controleer of bewegelijke onderdelen vlekkeloos functioneren en niet klemmen en of bepaalde onderdelen eventueel gebroken of zo beschadigd zijn, dat het elektrische gereedschap niet meer correct werkt. Laat beschadigde onderdelen repareren, vóór u het elektrische gereedschap weer in gebruik neemt. Veel ongevallen zijn te wijten aan slecht onderhouden elektrisch gereedschap.
 - Houd snijwerktuigen altijd scherp en schoon. Zorgvuldig onderhouden snijwerktuigen met scherpe snijkanten gaan minder snel klemmen en kunnen gemakkelijker worden geleid.
 - Gebruik elektrisch gereedschap, accessoires, werktuigen enz. uitsluitend volgens deze instructies. Houd daarbij rekening met de werkomstandigheden en uit te voeren werkzaamheden. Het gebruik van elektrisch gereedschap voor andere dan de beoogde toepassingen kan tot gevaarlijke situaties leiden. Elke eigenmachtige verandering aan het elektrische gereedschap is vanwege veiligheidsredenen verboden.
 - Houd handgrepen en grijpvlakken droog, schoon en vrij van olie en vet. Gladde handgrepen en grijpvlakken maken geen veilige bediening en controle van het elektrische gereedschap in onvoorziene situaties mogelijk.
- 5) Service
- Laat uw elektrisch gereedschap uitsluitend door gekwalificeerd vakpersoneel en alleen met originele reserveonderdelen repareren. Zo is gegarandeerd dat de veiligheid van het gereedschap in stand gehouden wordt.

Veiligheidsinstructies voor elektrische draadsnij-ijsers met snelwisselsnijkoppen

⚠ WAARSCHUWING

Lees alle veiligheidsinstructies, aanwijzingen, opschriften en technische gegevens waarvan dit elektrische gereedschap voorzien is. Als de onderstaande aanwijzingen niet correct worden nageleefd, kan dit tot een elektrische schok, brand en/of ernstige letsels leiden.

Bewaar alle veiligheidsinstructies en aanwijzingen voor latere raadpleging.

- Gebruik het elektrische gereedschap niet als dit beschadigd is. Er bestaat gevaar voor ongevallen.
- Gebruik uitsluitend originele REMS snelwisselsnijkoppen en steekoppen voor snij-ijsers. Andere snijkoppen garanderen geen veilige passing of beschadigen de snijkop-opname van het elektrische gereedschap.
- Gebruik de REMS snelwisselsnijkoppen S in combinatie met het verlengstuk (art.-nr. 522051) niet met een elektrisch draadsnij-ijsers. De steunbeugel (2) is niet passend. Het gevaar bestaat dat bij stijging van het draaimoment het elektrische draadsnij-ijsers uit de hand gerukt wordt en omvalt.
- Gebruik altijd een steunbeugel (2). Anders bestaat het gevaar dat bij stijging van het draaimoment het elektrische draadsnij-ijsers uit de hand gerukt wordt en omvalt.
- Gebruik uitsluitend de steunbeugel (2) die bij het elektrische draadsnij-ijsers past. Het elektrische draadsnij-ijsers kan worden beschadigd. Bovendien bestaat het gevaar dat bij stijging van het draaimoment het elektrische draadsnij-ijsers uit de steunbeugel gerukt wordt en omvalt.
- Grijp tijdens het gebruik niet in het bereik van de motor (6) of steunbeugel (2). Houd het elektrische draadsnij-ijsers uitsluitend aan de motorhandgreep (9) vast. Er bestaat gevaar voor letsels.
- Werk altijd met borgring (11). Anders kan de snijkop bijv. bij het aansnijden uit de snijkop-opname worden geduwd.
- Klem korte stukken buis uitsluitend met de REMS Nippelspanner. Het elektrische draadsnij-ijsers en/of gereedschap kan worden beschadigd.
- Aan draadsnijoliën in spuitbussen (REMS Spezial, REMS Sanitol) is een milieuvriendelijk, maar ontvlambaar drijfgas (butaan) toegevoegd. Spuitbussen staan onder druk en mogen niet worden doorboord. Bescherm ze tegen direct zonlicht en opwarming boven 50°C. De spuitbussen kunnen barsten. Verwondingsgevaar!
- Vanwege de ontvettende werking dient intensief huidcontact met draadsnijoliën te worden vermeden. Gebruik een huidbeschermingsmiddel met vettende werking of een geschikte handbescherming.

- Laat het elektrische apparaat nooit zonder toezicht, terwijl het ingeschakeld is. **Schakel het elektrische gereedschap bij langere werkonderbrekingen uit en trek de stekker uit.** Van elektrische apparaten kunnen gevaren uitgaan, die tot zaak- en/of personenschade kunnen leiden, als ze zonder toezicht worden achtergelaten.
- Kinderen en personen die op basis van hun fysieke, zintuiglijke of geestelijke vermogens of door een gebrek aan ervaring of kennis niet in staat zijn het elektrische apparaat veilig te bedienen, mogen dit elektrische apparaat niet zonder toezicht of instructie van een verantwoordelijke persoon gebruiken. Anders bestaat risico op een verkeerde bediening en letsels.
- Laat het elektrische apparaat uitsluitend gebruiken door opgeleide personen. Jongeren mogen het elektrische apparaat uitsluitend gebruiken, als ze ouder dan 16 zijn, als dit nodig is in het kader van hun opleiding en als ze hierbij onder toezicht van een deskundige staan.
- Controleer de aansluitkabel van het elektrische apparaat en eventuele verlengkabels regelmatig op beschadiging. Laat deze bij beschadiging vervangen door gekwalificeerd vakpersoneel of door een geautoriseerde REMS klantenservice.
- Gebruik uitsluitend goedgekeurde en overeenkomstig gemarkeerde verlengkabels met een voldoende grote kabeldiameter. Gebruik verlengkabels tot een lengte van 10 m met een kabeldiameter van 1,5 mm², kabels van 10–30 m met een kabeldiameter van 2,5 mm².

LET OP

- Laat draadsnijoliën niet geconcentreerd in de riolering, het oppervlaktewater en de bodem terecht komen. Niet-gebruikte draadsnijolie dient bij een bevoegd afvalbedrijf te worden ingeleverd. Afvalcode voor minerale olie bevattende draadsnijoliën (REMS Spezial) 54401, voor synthetische draadsnijoliën (REMS Sanitol) 54109. Neem de nationale voorschriften in acht.

Symboolverklaring

 **WAARSCHUWING** Gevaar met een gemiddelde risicograad, dat bij niet-naleving de dood of ernstig (onherstelbaar) letsel tot gevolg kan hebben.

 **VOORZICHTIG** Gevaar met een lage risicograad, dat bij niet-naleving matig (herstelbaar) letsel tot gevolg kan hebben.

LET OP



Materiële schade, geen veiligheidsinstructie! Geen kans op letsel.

Lees de handleiding vóór de ingebruikname

Elektrisch gereedschap voldoet aan beschermingsgraad II

Milieuvriendelijke verwijdering

CE-conformiteitsmarkering

1. Technische gegevens

Beoogd gebruik

WAARSCHUWING

REMS elektrische draadsnij-ijsers voor het snijden van pijpdraad voor rechtse en linkse draad (REMS Amigo E).

REMS elektrische draadsnij-ijsers voor het snijden van pijpdraad en boutendraad voor rechtse en linkse draad, voor rolgroeven (REMS Amigo, REMS Amigo 2, REMS Amigo 2 Compact).

Elk ander gebruik is oneigenlijk en daarom niet toegestaan.

1.1. Leveringsomvang

Elektrisch draadsnij-ijsers, REMS snelwisselsnijkoppen volgens bestelde set, steunbeugel, handleiding, stalen koffer.

1.2. Artikelnummers

	REMS Amigo E	REMS Amigo	REMS Amigo 2	REMS Amigo 2 Compact
Aandrijfmachine	530003	530000	540000	540001
REMS snelwisselsnijkoppen	zie REMS catalogus	zie REMS catalogus	zie REMS catalogus	zie REMS catalogus
REMS snijmesses	zie REMS catalogus	zie REMS catalogus	zie REMS catalogus	zie REMS catalogus
Steekkop voor snij-ijsers		zie REMS catalogus	zie REMS catalogus	zie REMS catalogus
Tussenringen		zie REMS catalogus	zie REMS catalogus	zie REMS catalogus
Geleidingsbussen		zie REMS catalogus	zie REMS catalogus	zie REMS catalogus
Steunbeugel	533000	533000	543000	543010
REMS REG St ¼ – 2"	731700	731700	731700	731700
Dubbele steun	543100	543100	543100	
REMS eva, ratelarm	522000	522000	522000	522000
Draadsnijoliën	zie REMS catalogus	zie REMS catalogus	zie REMS catalogus	zie REMS catalogus
Nippelspanner	zie REMS catalogus	zie REMS catalogus	zie REMS catalogus	zie REMS catalogus
Stalen koffer	536000	536000	546000	546000
REMS CleanM	140119	140119	140119	140119

1.3. Arbeidscapaciteit

Draad diameter				
Pijpen	½" – 1", 16 – 32 mm	½" – 1¼", 16 – 40 mm	½" – 2", 16 – 50 mm	½" – 2", 16 – 50 mm
Bouten	—	6–30 mm, ¼" – 1"	6–30 mm, ¼" – 1"	6–30 mm, ¼" – 1"
Draadsoorten				
Boutendraad, rechts en links				
Pijpdraden, conisch	R (ISO 7-1, EN 10226 (DIN 2999, BSPT)), NPT conisch rechts Taper Pipe Thread ASME B1.20.1			
Pijpdraden, cilindrisch (met snij-ijsers)	—	G (DIN ISO 228, DIN 259, BSPP) NPSM		
Draad voor electropijp	M × 1,5 EN 60423	M × 1,5 EN 60423	M × 1,5 EN 60423	M × 1,5 EN 60423
Electropijpdraden (met snij-ijsers)	—	Pg	Pg	Pg
Boutendraaden (met snij-ijsers)	—	M, BSW, UNC	M, BSW, UNC	M, BSW, UNC
Draadlengten				
Pijpdraden, conisch	Normlengte			
Pijpdraden, cilindrisch, electropijpdraden, boutendraaden	50 mm, met naspannen onbegrenst			
Nippel- en dubbelnippelsnijden met REMS Nippelspanners (binnenspannend)	¾" – 1"	¾" – 1¼"	¾" – 2"	¾" – 2"

1.4. Toerental van de snijkop	REMS Amigo E	REMS Amigo	REMS Amigo 2	REMS Amigo 2 Compact
Automatische traploze toerentalregeling (min ⁻¹)	35–27	35–27	30–18	30–18
1.5. Elektrische gegevens				
230 V~, 50 – 60 Hz				
Opgenomen vermogen	950 W	1200 W	1700 W	1200 W
Nominale stroom-opname	6 A	6 A	8,3 A	6 A
Beveiliging (net)	10 A (B)	10 A (B)	16 A (B)	10 A (B)
Uitzettingswaarde	S3 20% (2/10 min)	S3 20% (2/10 min)	S3 20% (2/10 min)	S3 20% (2/10 min)
110 V~, 50 – 60 Hz				
Opgenomen vermogen	950 W	1200 W	1700 W	1200 W
Nominale stroom-opname	12 A	12 A	16,6 A	12 A
Beveiliging (net)	20 A	20 A	30 A	20 A
Uitzettingswaarde	S3 20% (2/10 min)	S3 20% (2/10 min)	S3 20% (2/10 min)	S3 20% (2/10 min)
De stroomopname kan bij het snijden van grotere konische draden kortstondig oplopen tot 50% boven de normale waarde, zonder het functioneringsvermogen van de machine te beïnvloeden.				
De aandrijfmachines REMS Amigo en REMS Amigo 2 Compact zijn uitgerust met een overbelastingsbeveiliging, die de motor bij overbelasting uitschakelt. In dit geval dient men enkele seconden te wachten en vervolgens op de knop van de overbelastingsbeveiliging (10) te drukken. Zie eveneens 5. Storingen.				
1.6. Afmetingen				
L × B × H (mm)	430 × 80 × 195 16,92" × 3,15" × 7,7"	440 × 85 × 195 17,3" × 3,3" × 7,7"	565 × 112 × 237 22,2" × 4,4" × 9,3"	500 × 90 × 235 19,7" × 3,5" × 9,3"
1.7. Gewicht				
Aandrijfmachine	3,4 kg (7,5 lb)	3,5 kg (7,7 lb)	6,5 kg (14,3 lb)	5,2 kg (11,5 lb)
Steunbeugel	1,3 kg (2,9 lb)	1,3 kg (2,9 lb)	2,9 kg (6,4 lb)	2,6 kg (5,7 lb)
Snijkoppen	0,6 ... 0,8 kg 1,3 ... 1,8 lb	0,6 ... 0,8 kg 1,3 ... 1,8 lb	0,6 ... 1,3 kg 1,3 ... 2,9 lb	0,6 ... 1,3 kg 1,3 ... 2,9 lb
1.8. Geluidsinformatie				
Emissiewaarde verkregen op werkplek	83 dB (A); K = 3 dB (A)	83 dB (A); K = 3 dB (A)	82 dB (A); K = 3 dB (A)	83 dB (A); K = 3 dB (A)
1.9. Vibraties				
Gemeten effectieve waarde van de versnelling	2,5 m/s ² ; K = 1,5 m/s ²	2,5 m/s ² ; K = 1,5 m/s ²	2,5 m/s ² ; K = 1,5 m/s ²	2,5 m/s ² ; K = 1,5 m/s ²

De aangegeven trillingsemissiewaarde werd met een genormde testmethode gemeten en kan voor vergelijk met een ander apparaat gebruikt worden. De aangegeven trillingsemissiewaarde kan ook voor een inleidende inschatting van de uitzetting gebruikt worden.

⚠️ VOORZICHTIG

De trillingsemissiewaarde kan zich tijdens gebruik van het apparaat van de aangegeven waarde onderscheiden, afhankelijk van de manier en wijze waarop het apparaat gebruikt wordt. Afhankelijk van de feitelijke gebruiksomstandigheden (intermitterend) kan het noodzakelijk zijn veiligheidsmaatregelen te nemen voor bescherming van de gebruiker.

2. Ingebruikname

2.1. Elektrische aansluiting

⚠️ WAARSCHUWING

Neem de netspanning in acht! Alvorens het elektrische draadsnij-ijzer aan te sluiten, dient te worden gecontroleerd of de spanning die op het typeplaatje is aangegeven, overeenkomt met de netspanning. Op bouwplaatsen, in vochtige omgevingen, in binnen- en buitenruimten of bij soortgelijke opstellingen mag het elektrische draadsnij-ijzer uitsluitend op het net worden aangesloten via een aardlekschakelaar die de stroomtoevoer onderbreekt zodra de lekstroom naar de aarde gedurende 200 ms de 30 mA overschrijdt.

2.2. Gebruik van de REMS snelwisselsnijkoppen resp. steekkoppen voor snij-ijzers

Gebruik uitsluitend de originele snelwisselsnijkoppen resp. steekkoppen voor snij-ijzers. Tot draaddiameter 1¼" worden de snijkoppen vooraan in de 8 kantopname van de aandrijfmachine geplaatst (fig. 2). Ze worden automatisch vergrendeld.

De snijkoppen steken achter aan de 8-kant enkele mm uit zodat ze gemakkelijk uit te nemen zijn door eenvoudig met de aandrijfmachine op een vlakke kant drukken (Fig. 3).

Inzetten van de REMS snelwisselsnijkop 1" in REMS Amigo E (fig. 6)

De groef in de 8-kant van de snelwisselsnijkop 1" moet overeenstemmen met de blokkeerstift (14) in de 8-kantopname van de REMS Amigo E.

Inzetten van de REMS snelwisselsnijkoppen diameter 1½" en 2" in de aandrijfmachines REMS Amigo 2 en REMS Amigo 2 Compact (fig. 4)

Verwijder de veiligheidsring (11) met geschikt gereedschap, bijv. een schroevendraaier. Neem de ratelring (12) weg en zet in plaats daarvan de REMS snelwisselsnijkop 1½" of 2" (13) in. Breng vervolgens de veiligheidsring (11) weer aan de snelwisselsnijkop 1½" of 2" aan.

⚠️ VOORZICHTIG

Werk niet zonder veiligheidsring (11)! Anders bestaat het gevaar dat de snijkop bij het aansnijden uit de snijkop-opname wordt geduwd.

2.3. Vervangen van snijmessen bij REMS snelwisselsnijkop (fig. 8)

1. Klem de REMS snelwisselsnijkop aan de 8-kantopname in een bankschroef vast.
2. Verwijder de verzonken schroeven (15) en het deksel (16).
3. Klop de REMS snijmessen (17) voorzichtig naar het midden van het snijkoplichaam.
4. Klop de REMS snijmessen (17) met het snijvlak (A) **naar beneden** zo ver in de betreffende gleuf, dat ze niet buiten de buitendiameter van het snijkoplichaam (18) uitsteken. De snijmessen (17) en het snijkoplichaam (18) zijn genummerd. Snijmes 1 in gleuf 1, snijmes 2 in gleuf 2, snijmes 3 in gleuf 3 en snijmes 4 in gleuf 4.
5. Breng het deksel (16) weer aan en draai de verzonken schroeven (15) licht aan.
6. Klop de snijmessen (17) met een zachte pen (koper, messing of hardhout) voorzichtig naar buiten, tot ze tegen de dekselrand liggen.
7. Draai de verzonken schroeven (15) vast aan.

Als op een gemonteerd kort stuk buis een draad moet worden gesneden, moeten de REMS snelwisselsnijkoppen S met een extra geleidingsbus (19) aan de dekselzijde worden gebruikt.

⚠️ WAARSCHUWING

Gebruik de REMS snelwisselsnijkoppen S in combinatie met het verlengstuk (art.-nr. 522051) niet met een elektrisch draadsnij-ijzer. De steunbeugel (2) is niet passend. Het gevaar bestaat dat bij stijging van het draaimoment het elektrische draadsnij-ijzer uit de hand gerukt wordt en omvalt.

Vervangen van snijmessen bij REMS snelwisselsnijkop S

1. Klem de REMS snelwisselsnijkop S aan de 8-kantopname in een bankschroef vast.
2. Verwijder de verzonken schroeven (15) en het deksel voor snelwisselsnijkop S (20) met de geleidingsbus (19).
3. Klop de snijmessen (17) voorzichtig naar het midden van het snijkoplichaam.
4. Klop de REMS snijmessen (17) met het snijvlak (A) **naar boven** zo ver in de betreffende gleuf, dat ze niet buiten de buitendiameter van het snijkoplichaam (18) uitsteken. De snijmessen (17) en het snijkoplichaam (18) zijn genummerd. Snijmes 1 in gleuf 1, snijmes 2 in gleuf 4, snijmes 3 in gleuf 3 en snijmes 4 in gleuf 2.

5. Breng het deksel voor snelwisselsnijkop S (20) met de geleidingsbus (19) weer aan en draai de verzonken schroeven (15) licht aan.
6. Klop de snijmesses (17) met een zachte pen (koper, messing of hardhout) voorzichtig naar buiten, tot ze tegen de dekselrand liggen.
7. Draai de verzonken schroeven (15) vast aan.

2.4. Steunbeugel

De steunbeugel (2) dient als steun tijdens het draadsnijden om draaibeweging op te vangen en wel voor beide richtingen, zowel bij voor- en terugloop van de snijkop al bij linkse- en rechtse draden.

WAARSCHUWING

Gebruik altijd een steunbeugel. *Anders bestaat het gevaar dat bij stijging van het draaimoment het elektrische draadsnij-ijzer uit de hand gerukt wordt en omvalt.*

Gebruik uitsluitend de steunbeugel (2) die bij het elektrische draadsnij-ijzer past. *Het elektrische draadsnij-ijzer kan worden beschadigd. Bovendien bestaat het gevaar dat bij stijging van het draaimoment het elektrische draadsnij-ijzer uit de steunbeugel gerukt wordt en omvalt.*

2.5. Dubbele steun (fig. 7)

Voor draadsnijden met REMS Amigo E, REMS Amigo, REMS Amigo 2 en zagen met de elektrische buisreciprozagen REMS Tiger ANC, REMS Tiger ANC VE en REMS Tiger ANC SR.

De dubbele steun (fig. 7) wordt op een werkbank geschroefd en dient om het draaimoment dat bij het draadsnijden optreedt, op te vangen en wel naar beide richtingen, d.w.z. zowel bij voor- als terugloop van de REMS snelwisselsnijkop, zowel bij rechtse als linkse draad. De opnamepen (B) is bedoeld voor opname van de vermelde REMS Tiger ANC, REMS Tiger ANC VE en REMS Tiger ANC SR. Buizen/stangen kunnen haaks worden afgekort.

2.6. Draadsnij-olie

Veiligheidsinformatiebladen vindt u onder www.rems.de → Downloads → Veiligheidsinformatiebladen (Material Safety Data Sheets).

Gebruik uitsluitend REMS draadsnijoliën. Deze zorgen voor vlekkeloze snijresultaten, een hoge standtijd van de snijmesses en een aanzienlijke ontlasting van de gereedschappen. REMS adviseert het gebruik van de praktische en zuinigere spuitbus resp. spuitfles.

LET OP

REMS Spezial: Hooggelegerde draadsnijolie op basis van minerale olie. **Voor alle materialen:** staal, roestvrij staal, non-ferrometalen, kunststoffen. Met water uitwasbaar, door deskundigen gekeurd. Draadsnijoliën op basis van minerale olie zijn in verschillende landen niet toegestaan voor drinkwaterleidingen, bijv. in Duitsland, Oostenrijk en Zwitserland. Gebruik in dit geval REMS Sanitol, dat geen minerale olie bevat. Neem de nationale voorschriften in acht.

REMS Sanitol: Synthetische draadsnijolie zonder minerale olie, **voor drinkwaterleidingen.** Volledig wateroplosbaar. Voldoet aan de voorschriften. In Duitsland DVGW-keuringsnr. DW-0201AS2032, in Oostenrijk ÖVGW-keuringsnr. W 1.303, in Zwitserland SVGW-keuringsnr. 7808-649. Viscositeit bij -10 °C: 190 mPa s (cP). Pompbaar tot -28 °C. Zonder toegevoegd water. Probleemloos gebruik. Rood gekleurd voor een controleerbare wegspoeling. Neem de nationale voorschriften in acht.

Beide draadsnijoliën zijn in spuitbussen, spuitflessen, jerrycans en vaten verkrijgbaar.

LET OP

Alle REMS draadsnijoliën uitsluitend onverdund gebruiken!

3. Het gebruik

3.1. Werkproces

1. Kort de buis/stang haaks en braamvrij af.
2. Bevestig de steunbeugel (2) ca. 10 cm van het buis- of stangeinde verwijderd. Hiervoor dient de steunbeugel onderaan tegen de buis (stang) te worden gelegd (fig. 5), zodat deze tussen de prismaspanbek (3) en spanhendel (4) wordt gecentreerd. De spanschroef met hendel vast aandraaien.
3. Besproei de snijplaats met draadsnijolie (REMS spuitbus of spuitfles) (zie 2.6.).
4. Zet de aandrijfmachine met ingestoken REMS snelwisselsnijkop zo op de buis (stang), dat de motor (6) (zie fig. 1) bij REMS Amigo E, REMS Amigo, REMS Amigo 2 en REMS Amigo 2 Compact tussen de vork van de steunbeugel komt te liggen.
5. Stel de draairichtingsring/-hendel (7) correct in (R voor rechtse draad of terugloop van de linkse draad, L voor linkse draad of terugloop van de rechtse draad).
6. Druk de veiligheidstipschakelaar (8) in, terwijl u de motorhandgreep (9) vasthoudt. Druk het draadsnij-ijzer met de greep (5) tegen het materiaal. Na 1 tot 2 draadgangen snijdt de snijkop automatisch verder.
7. Smeer tijdens het draadsnijden meermaals bij met draadsnijolie (REMS spuitbus of spuitfles).
8. De normale draadlengte voor conische pijpdraad is bereikt, als de voorkant van de buis gelijkligt met de bovenkant van de draadsnijmesses (niet de bovenkant van het deksel).
9. Als de schroefdaad gesneden is, dient u de veiligheidstipschakelaar (8) los te laten.

10. Schakel na stilstand van de machine de draairichtingsring/-hendel (7) op terugloop. Door nogmaals de veiligheidstipschakelaar (8) te bedienen, wordt de snelwisselsnijkop (1) van de draad afgedraaid.

LET OP

De draairichtingsring/-hendel (7) enkel en alleen in stilstand van de machine omschakelen!

3.2. Voor het vervaardigen van nippels en dubbelnippels

Voor het opspannen van korte pijpstukjes worden de REMS nippelspanners gebruikt. Deze zijn te verkrijgen van 3/8"-2". Voor het opspannen van het pijpstukje (met of zonder draad voorzien) dient de spindel (21) van de nippelspanner met gereedschap (vb. schroevendraaier) aangedraaid te worden, de kop van de nippelspanner gaat nu licht expanderen. Dit mag enkel wanneer het pijpstukje op de nippelspanner gestoken werd (fig. 5).

Men moet er evenwel op letten dat bij het vervaardigen van dubbelnippels enkel nippels vervaardigd worden die niet korter zijn dan de normlengte.

4. Onderhoud

Ongeacht het hieronder beschreven onderhoud wordt aanbevolen om het elektrische apparaat ten minste één keer per jaar naar een geautoriseerde REMS klantenservice te brengen voor een inspectie en herhaalde controle van het elektrische apparaat. In Duitsland is zo'n herhaalde controle van elektrische apparaten volgens DIN VDE 0701-0702 verplicht en volgens het ongevalpreventievoorschrift DGUV-voorschrift 3 'Elektrische installaties en bedrijfsmiddelen' ook voor mobiele elektrische bedrijfsmiddelen voorgeschreven. Daarnaast dienen de voor de plaats van inzet geldende nationale veiligheidsbepalingen, regels en voorschriften in acht genomen en gevolgd te worden.

4.1. Onderhoud

WAARSCHUWING

Vóór onderhoudswerkzaamheden altijd de netstekker uittrekken!

Reinig de aandrijfmachine en snijkop-opname regelmatig, vooral ook wanneer deze langere tijd niet wordt gebruikt.

Reinig sterk verontreinigde REMS snelwisselsnijkoppen (1) bijv. met terpentijnolie en verwijder de spanen die blijven hangen zijn. Vervang stomp geworden REMS snijmesses of REMS snelwisselsnijkoppen.

Reinig kunststof onderdelen (bijv. de kast) uitsluitend met de machinereiniger REMS CleanM (art.-nr. 140119) of met milde zeep en een vochtige doek. Gebruik geen huishoudelijke reinigingsmiddelen. Deze bevatten allerlei chemicaliën die kunststof onderdelen kunnen beschadigen. Gebruik voor de reiniging in geen geval benzine, terpentijnolie, thinner of dergelijke producten.

Zorg ervoor dat vloeistoffen nooit op of binnen in de aandrijfmachine kunnen terechtkomen. Dompel de aandrijfmachine nooit in een vloeistof onder.

4.2. Inspectie/repairatie

WAARSCHUWING

Voor onderhouds- en reparatiewerkzaamheden moet de netstekker worden uitgetrokken! Deze werkzaamheden mogen uitsluitend door gekwalificeerd vakpersoneel worden uitgevoerd.

Het aandrijfwerk loopt in een continue vetvulling en hoeft daarom niet te worden gesmeerd. De motor van de aandrijfmachine heeft koolborstels. Deze verslijten en moeten daarom regelmatig worden gecontroleerd of vervangen door gekwalificeerd vakpersoneel of een geautoriseerde REMS klantenservice.

5. Storingen

5.1. Storing: Het elektrische snij-ijszetrek niet door, overbelastingsbeveiliging (10) reageert.

Oorzaak:

- Geen originele REMS snelwisselsnijkoppen.
- REMS snijmesses zijn bot.
- Ongeschikte draadsnijolie.
- Versleten koolborstels.
- De aansluitkabel is defect.
- Het elektrische draadsnij-ijszetrek is defect.

Oplossing:

- Alleen REMS snelwisselsnijkoppen gebruiken.
- REMS snijmesses vervangen, zie 2.3.
- Draadsnijolieën REMS Spezial of REMS Sanitol gebruiken.
- De koolborstels door gekwalificeerd vakpersoneel of een geautoriseerde REMS klantenservice laten vervangen.
- De aansluitkabel door gekwalificeerd vakpersoneel of een geautoriseerde REMS klantenservice laten vervangen.
- Het elektrische draadsnij-ijszetrek door een geautoriseerde REMS klantenservice laten controleren/repareren.

5.2. Storing: Geen bruikbare draad, draad scheurt sterk uit.

Oorzaak:

- REMS snijmesses zijn bot.
- REMS snijmesses zijn verkeerd ingezet.
- Ongeschikte of te weinig draadsnijolie.
- Het buismateriaal is niet geschikt voor draadsnijden.

Oplossing:

- REMS snijmesses vervangen, zie 2.3.
- De nummering van de REMS snijmesses en de sleufnummers van het snijkoplichaam (18) in acht nemen, zie 2.3, indien nodig snijmesses vervangen.
- Draadsnijolieën REMS Spezial of REMS Sanitol in voldoende hoeveelheid en onverdund gebruiken, zie 3.1.
- Gebruik alleen toegestane buizen.

5.3. Storing: De draad wordt schuin op de buisas gesneden.

Oorzaak:

- Buis niet haaks afgekort.

Oplossing:

- Buizen haaks afkorten, bijv. met dubbele steun (art.-nr. 543100, toebehoren) fig. 7 en REMS Tiger ANC, REMS Tiger ANC VE, REMS Tiger ANC SR of met REMS RAS St, REMS Turbo K, REMS Cento.

5.4. Storing: De buis verschuift in de steunbeugel (2).

Oorzaak:

- Buis niet vast genoeg in de steunbeugel gespannen.
- Prisma spanbek (3) sterk verontreinigd.
- Vertanding van de prisma spanbek (3) versleten.

Oplossing:

- De spanhendel (4) vaster aandraaien.
- Prisma spanbek bijv. met een draadborstel reinigen.
- Steunbeugel (2) vervangen.

5.5. Storing: Het snij-ijszetrek loopt op de steunbeugel (2).

Oorzaak:

- De steunbeugel te dicht bij het buis- of stangeinde bevestigd.
- Zonder naspannen lange draad gesneden.

Oplossing:

- De steunbeugel ca. 10 cm van het buis- of stangeinde verwijderd bevestigen, zie 3.1.
- Bij het naderen van de steunbeugel door het elektrische draadsnij-ijszetrek, dit uitschakelen.

5.6. Storing: Het elektrische draadsnij-ijszetrek loopt niet aan.

Oorzaak:

- De draairichtingsring/-hendel (7) is niet vergrendeld.
- De overbelastingsbeveiliging (10) heeft gereageerd (REMS Amigo, REMS Amigo 2 Compact).
- Versleten koolborstels.
- De aansluitkabel is defect.
- Het elektrische draadsnij-ijszetrek is defect.

Oplossing:

- De draairichtingsring/-hendel vergrendelen.
- Enkele seconden wachten, de knop van de overbelastingsbeveiliging indrukken.
- De koolborstels door gekwalificeerd vakpersoneel of een geautoriseerde REMS klantenservice laten vervangen.
- De aansluitkabel door gekwalificeerd vakpersoneel of een geautoriseerde REMS klantenservice laten vervangen.
- Het elektrische draadsnij-ijszetrek door een geautoriseerde REMS klantenservice laten controleren/repareren.

6. Verwijdering

De elektrische draadsnij-ijszetrek mogen na de gebruiksduur niet met het huisvuil worden verwijderd. Ze moeten in overeenstemming met de wettelijke voorschriften worden verwijderd.

7. Fabrieksgarantie

De garantietijd bedraagt 12 maanden vanaf de overhandiging van het nieuwe product aan de eerste gebruiker. Het tijdstip van de overhandiging dient te worden bewezen aan de hand van het originele aankoopbewijs, waarop de koopdatum en productnaam vermeld moeten zijn. Alle defecten die tijdens de garantieperiode optreden en die aantoonbaar aan fabricage- of materiaalfouten te wijten zijn, worden gratis verholpen. Door deze garantiewerkzaamheden wordt de garantieperiode voor het product niet verlengd of vernieuwd. Schade die te wijten is aan natuurlijke slijtage, onvakkundige behandeling of misbruik, niet-naleving van bedrijfsvoorschriften, ongeschikte bedrijfsmiddelen, buitensporige belasting, oneigenlijk gebruik, eigen ingrepen of ingrepen door derden of aan andere oorzaken waar REMS niet verantwoordelijk voor is, is van de garantie uitgesloten.

Garantiewerkzaamheden mogen uitsluitend door een geautoriseerde REMS klantenservice worden uitgevoerd. Reclamaties worden uitsluitend erkend, als het product zonder voorafgaande ingrepen, in niet-gedemonteerde toestand bij een geautoriseerde REMS klantenservice wordt binnengebracht. Vervangen producten en onderdelen worden eigendom van REMS.

De kosten voor de verzending naar en van de klantenservice zijn voor rekening van de gebruiker.

De wettelijke rechten van de gebruiker, met name zijn garantierechten tegenover de verkoper in het geval van gebreken, worden door deze garantie niet beperkt. Deze fabrieksgarantie geldt uitsluitend voor nieuwe producten die binnen de Europese Unie, in Noorwegen of in Zwitserland worden gekocht en gebruikt.

Voor deze garantie is het Duitse recht van toepassing met uitsluiting van het Verdrag der Verenigde Naties inzake internationale koopovereenkomsten betreffende roerende zaken (CISG).

8. Onderdelenlijsten

Onderdelenlijsten vindt u op www.rems.de → Downloads → Parts lists.

Översättning av originalbruksanvisningen

Fig. 1–8

1	REMS lätt utbytbart gäghuvud	12	Snäppring
2	Stödanordning	13	REMS lätt utbytbart gäghuvud 1½" resp. 2"
3	Prismaspännbackar	14	Låsstift
4	Spännspindel med tvärså	15	Sänkskruv
5	Handtag	16	Lock
6	Motor	17	Skärbackar
7	Ring/spak för rotationsriktning	18	Gänghuvudets huvuddel
8	Säkerhetsstryckbrytare	19	Styrhylsa
9	Handgrepp	20	Lock för lätt utbytbart gäghuvud S
10	Överbelastningsskydd (REMS Amigo/ REMS Amigo 2 Compact)	21	Spindel (nippelspännare)
11	Säkringsring (REMS Amigo 2/ REMS Amigo 2 Compact)		

Allmänna säkerhetsanvisningar

⚠ VARNING

Läs alla säkerhetsanvisningar, anvisningar, illustrationer och tekniska data som detta elverktyg är försett med. Om man inte följer de följande säkerhetsanvisningarna och instruktionerna kan det uppstå elektrisk stöt, brand och/eller svåra skador.

Spara alla säkerhetsanvisningar och instruktioner för framtida bruk.

Begreppet "Elektriskt verktyg" som används i säkerhetsanvisningarna avser nätdrivna elektriska verktyg (med nätkabel).

1) Arbetsplatssäkerhet

- Håll arbetsområdet rent och väl belyst. Oordning och obelysta arbetsområden kan leda till olyckor.
- Arbeta inte med det elektriska verktyget i explosionsfarlig miljö där det finns brännbara vätskor, gaser eller damm. Elektriska verktyg alstrar gnistor som kan tända eld på damm eller ångor.
- Håll barn och andra personer på avstånd när det elektriska verktyget används. Om du distraheras kan du tappa kontrollen över verktyget.

2) Elektrisk säkerhet

- Det elektriska verktygets anslutningskontakt måste passa i kontaktuttaget. Det är inte tillåtet att göra några som helst ändringar på kontakten. Använd inga adapterkontakter tillsammans med elektriska verktyg som är jordade. Oförändrade kontakter och passande kontaktuttag minskar risken för elektrisk stöt.
- Undvik kroppskontakt med jordade ytor som de som finns på rör, värmeaggregat, spisar och kylskåp. Det finns en förhöjd risk för elektrisk stöt när din kropp är jordad.
- Håll elektriska verktyg borta från regn och fukt. Om det tränger in vatten i ett elektriskt verktyg ökar risken för elektrisk stöt.
- Använd inte anslutningskabeln för att bära det elektriska verktyget, hänga upp det eller för att dra ut kontakten ur kontaktuttaget. Håll anslutningskabeln på avstånd från värme, olja, vassa kanter eller rörliga delar på verktyget. Skadade eller intrasslade kablar ökar risken för elektrisk stöt.
- Om du använder ett elektriskt verktyg utomhus får du endast använda en förlängningskabel som är avsedd för utomhusbruk. Om en förlängningskabel används som är avsedd för utomhusbruk minskar risken för elektrisk stöt.
- Om det inte går att undvika att använda det elektriska verktyget i fuktig miljö ska en jordfelsbrytare användas. Risken för elektrisk stöt minskar om en jordfelsbrytare används.

3) Personers säkerhet

- Var uppmärksam, tänk på vad du gör och använd ditt sunda förnuft när du arbetar med ett elektriskt verktyg. Använd inte elektriska verktyg om du är trött eller påverkad av droger, alkohol eller medicin. Om du för en kort stund tappar koncentrationen när du använder ett elektriskt verktyg kan det medföra allvarliga skador.
- Bär personlig skyddsutrustning och alltid skyddsglasögon. Om du bär personlig skyddsutrustning som dammask, halksäkra skyddsskor, skyddshjälm eller hörselskydd, beroende på typ av elektriskt verktyg och hur det elektriska verktyget ska användas, minskar risken för olyckor.
- Undvik oavsiktlig idrifttagning. Försäkra dig om att det elektriska verktyget är avstängd innan du ansluter strömförsörjningen, lyfter upp eller bär det. Om du har fingret på strömbrytaren när du bär det elektriska verktyget eller har satt strömbrytaren på påsatt läge när det elektriska verktyget ansluts till strömförsörjningen kan det leda till olyckor.
- Avlägsna inställningsverktyg eller skruvnycklar innan du sätter på det elektriska verktyget. Ett verktyg eller en nyckel som befinner sig i den roterande delen av verktyget kan medföra skador.
- Undvik onormal kroppshållning. Se till att du står stadigt och alltid håller balansen. På så sätt har du bättre kontroll över det elektriska verktyget om det uppstår oväntade situationer.
- Bär lämpliga kläder. Bär inte löst sittande kläder eller smycken. Håll håret, kläder och handskar på avstånd från rörliga delar. Löst sittande kläder, smycken eller långt hår kan gripas tag i av rörliga delar.

- Användning och behandling av det elektriska verktyget
 - Överbelastning inte verktyget. Använd det elektriska verktyg som är lämpligt för det arbete du tänker utföra. Med lämpligt elektriskt verktyg arbetar du bättre och säkrare inom det angivna effektområdet.
 - Använd inte det elektriska verktyget om strömbrytaren är defekt. Ett elektriskt verktyg som inte längre kan sättas på och stängas av är farligt och måste repareras.
 - Dra ut kontakten ur eluttaget innan inställningar görs på verktyget, tillbehör delar byts ut eller det elektriska verktyget läggs undan. Denna försiktighetsåtgärd förhindrar att det elektriska verktyget startas oavsiktligt.
 - Förvara elektriska verktyg som inte används utom räckhåll för barn. Låt inte personer använda enheten som inte känner till hur den fungerar eller som inte har läst dessa anvisningar. Elektriska verktyg är farliga om de används av oerfarna personer.
 - Ta hand om det elektriska verktyget med omsorg. Kontrollera om rörliga delar på enheten fungerar felfritt och inte klämmer någonstans, om delar har gått sönder eller är så skadade att de har en negativ inverkan på det elektriska verktygets funktion. Låt de skadade delarna repareras innan enheten används. Många olyckor beror på att de elektriska verktygen underhålls dåligt.
 - Håll skärverktyg vassa och rena. Noggrant rengjorda skärverktyg med vassa skärkanter kläms fast mindre ofta och är lättare att styra.
 - Använd elektriska verktyg, tillbehör, arbetsverktyg osv. i enlighet med dessa anvisningar. Ta hänsyn till arbetsvillkoren och den aktivitet som utförs. Om elektriska verktyg används på annat sätt än det de är avsedda för kan det uppstå farliga situationer. Egenmäktiga ändringar på det elektriska verktyget tillåts av säkerhetsskäl inte.
 - Håll handtag och greppytor torra, rena och fria från olja och fett. Halkiga handtag och greppytor innebär en osäker hantering och otillräcklig kontroll över det elektriska verktyget i oförutsedda situationer.
- 5) Service
- Låt endast kvalificerad fackpersonal reparera ditt elektriska verktyg och använd endast originalreservdelar. På så sätt förblir enheten säker.

Säkerhetsanvisningar för elektrisk gängkloppa med lätt utbytbara gänghuvuden

⚠ VARNING







Läs alla säkerhetsanvisningar, anvisningar, illustrationer och tekniska data som detta elverktyg är försett med. Om man inte följer de följande säkerhetsanvisningarna och instruktionerna kan det uppstå elektrisk stöt, brand och/eller svåra skador.

Spara alla säkerhetsanvisningar och instruktioner för framtida bruk.

- Använd inte det elektriska verktyget om det är skadat. Risk för olycka.
- Använd uteslutande original REMS lätt utbytbara gänghuvuden och stickhuvuden för gängsnitt. Andra gänghuvuden garanterar inte en säker infästning eller så kan de skada gänghuvudfästet på elverktyget.
- REMS lätt utbytbara gänghuvuden S tillsammans med förlängning (Art. nr. 522051) får inte användas med en elektrisk gängkloppa. Stödbygeln (2) passar inte. Det finns en risk för att den elektriska gängkloppan slits ur handen och slås omkull när vridmomentet ökar.
- Använd alltid en stödbygel (2). Det finns annars en risk för att den elektriska gängkloppan slits ur handen och slås omkull när vridmomentet ökar.
- Använd endast den stödbygel (2) som passar till den elektriska gängkloppan. Den elektriska gängkloppan kan skadas. Dessutom finns en risk för att den elektriska gängkloppan slits ut ur stödbygeln och slås omkull när vridmomentet ökar.
- För under användning inte in händerna i området vid motorn (6), stödbygel (2). Håll bara fast den elektriska gängkloppan i motorhandtaget (9). Risk för personskada.
- Arbeta alltid med säkringsring (11). Skärhuvudet kan annars t.ex. vid startskärning tryckas ut ur gänghuvudfästet.
- Spänn korta rörstycken endast med REMS nippelspännare. Den elektriska gängkloppan och/eller verktygen kan skadas.
- Gängoljor i sprayburkar (REMS Spezial, REMS Sanitol) är miljövänliga men innehåller lättantändlig drivgas (Butan). Sprayburkar står under tryck, de får inte öppnas med våld. Skydda sådana sprayburkar mot solstrålning och uppvärmning över 50°C. Sprayburkarna kan spricka sönder, skaderisk.
- Undvik på grund av avfettande verkan intensiv hudkontakt med gängoljor. Använd handskyddsmedel med infettande verkan eller lämpliga handskydd.
- Låt aldrig det elektriska verktyget vara igång utan uppsikt. Stäng av elverktyget vid längre arbetspauser och dra ur nätkontakten. Elektriska maskiner kan innebära faror som kan orsaka sak- och/eller personskador om de lämnas utan uppsikt.
- Barn och personer, som på grund av sin fysiska, sensoriska eller mentala förmåga eller bristande erfarenhet eller kunskap inte är i stånd att säkert hantera det elektriska verktyget, får inte använda det elektriska verktyget utan uppsikt eller anvisningar av en ansvarig person. Annars finns risk för felhantering och personskador.
- Överlämna endast det elektriska verktyget till instruerade personer. Ungdomar får endast använda det elektriska verktyget om de är över 16 år gamla och om det är nödvändigt för dem att göra det i utbildningssyfte och de arbetar under uppsikt av en utbildad person.

- **Kontrollera anslutningsledningen till elverktyget och förlängningssladdar regelbundet med avseende på skador. Låt vid skador dessa bytas ut av kvalificerad fackpersonal eller av en auktoriserad REMS kundtjänstverkstad.**
 - **Använd endast godkända förlängningskablar med motsvarande märkning med tillräckligt ledningstvärsnitt. Använd förlängningssladdar upp till en längd på 10 m med ett ledningstvärsnitt 1,5 mm², på 10–30 m med ett ledningstvärsnitt på 2,5 mm².**
- OBS**
- **Avfallshandla inte gängoljor koncentrerat i avloppssystem, vattendrag och jordmån. Icke förbrukade gängoljor ska lämnas till ett ansvarigt avfallshandteringsföretag. Avfallskod för mineraloljehaltiga gängoljor (REMS Spezial) 54401, för syntetiska (REMS Sanitol) 54109. Beakta nationella föreskrifter.**

Symbolförklaring

-  **WARNING** Fara med medelstor risk, som om den ej beaktas, skulle kunna ha död eller svåra personskador (irreversibla) till följd.
-  **OBSERVERA** Fara med låg risk, som om den ej beaktas, skulle kunna ha måttliga personskador (reversibla) till följd.
-  **OBS** Materialsador, ingen säkerhetsanvisning! Ingen risk för personskador.
-  Före idrifttagning läs igenom bruksanvisningen
-  Det elektriska verktyget motsvarar skyddsklass II
-  Miljövänlig kassering
-  EG-märkning om överensstämmelse

1. Tekniska data

Ändamålsenlig användning

WARNING

REMS elektriska gängkloppor för kapning av rörgånga för höger- och vänstergånga (REMS Amigo E).
REMS elektriska gängkloppor för kapning av rörgånga och bultgånga för höger- och vänstergånga, för rillning (REMS Amigo, REMS Amigo 2, REMS Amigo 2 Compact).
Alla andra användningssätt är icke ändamålsenliga och tillåts därför inte.

1.1. Leveransens omfattning

Elektrisk gängkloppa, REMS lätt utbytbara gänghuvuden enligt beställt set, stödbygel, bruksanvisning, stålplåtslåda.

1.2. Artikelnummer	REMS Amigo E	REMS Amigo	REMS Amigo 2	REMS Amigo 2 Compact
Huvudmaskin	530003	530000	540000	540001
REMS lätt utbytbara gänghuvuden	se REMS Katalog	se REMS Katalog	se REMS Katalog	se REMS Katalog
REMS skärbackar	se REMS Katalog	se REMS Katalog	se REMS Katalog	se REMS Katalog
Stickhuvud för gängsnitt		se REMS Katalog	se REMS Katalog	se REMS Katalog
Mellanringar		se REMS Katalog	se REMS Katalog	se REMS Katalog
Styrhysor		se REMS Katalog	se REMS Katalog	se REMS Katalog
Stödbygel	533000	533000	543000	543010
REMS REG St ¼ – 2"	731700	731700	731700	731700
Dubbelhållare	543100	543100	543100	
REMS eva, spärrhandtag	522000	522000	522000	522000
Gängoljor	se REMS Katalog	se REMS Katalog	se REMS Katalog	se REMS Katalog
Nippelspännare	se REMS Katalog	se REMS Katalog	se REMS Katalog	se REMS Katalog
Stålplåtslåda	536000	536000	546000	546000
REMS CleanM	140119	140119	140119	140119
1.3. Arbetsområde				
Gängdiameter				
Rör	½" – 1", 16 – 32 mm	⅝" – 1¼", 16 – 40 mm	⅝" – 2", 16 – 50 mm	⅝" – 2", 16 – 50 mm
Bultar	—	6–30 mm, ¼" – 1"	6–30 mm, ¼" – 1"	6–30 mm, ¼" – 1"
Gängtyper				
Utvändig gänga höger och vänster				
Rörgånga konisk	R (ISO 7-1, EN 10226 (DIN 2999, BSPT)), NPT konisk höger Taper Pipe Thread ASME B1.20.1			
Rörgånga cylindrisk (med gängjärn)	—	G (DIN ISO 228, DIN 259, BSPP) NPSM		
Gång för elektroinstallationsrör	M × 1,5 EN 60423	M × 1,5 EN 60423	M × 1,5 EN 60423	M × 1,5 EN 60423
Pansar-gänga (med gängjärn)	—	Pg	Pg	Pg
Bultgånga (med gängjärn)	—	M, BSW, UNC	M, BSW, UNC	M, BSW, UNC
Gänglängd				
Rörgånga konisk	Normallängd			
Rörgånga cylindr. pansar-rörgånga	50 mm, obegr. med efterflyttn.			
Nipplar och dubbelnipplar med REMS nippelhållare (invändig låsning)	⅝" – 1"	⅝" – 1¼"	⅝" – 2"	⅝" – 2"
1.4. Gänghuvudets varvtal				
Automatisk, steglös varvtalsreglering (min ⁻¹)	35–27	35–27	30–18	30–18
1.5. Elektriska data				
230 V~, 50 – 60 Hz				
Upptagen effekt	950 W	1200 W	1700 W	1200 W
Strömstyrka	6 A	6 A	8,3 A	6 A
Skall avsäkras med	10 A (B)	10 A (B)	16 A (B)	10 A (B)
Intermittent drift	S3 20% (2/10 min)	S3 20% (2/10 min)	S3 20% (2/10 min)	S3 20% (2/10 min)

	REMS Amigo E	REMS Amigo	REMS Amigo 2	REMS Amigo 2 Compact
110 V~, 50 – 60 Hz				
Upptagen effekt	950 W	1200 W	1700 W	1200 W
Strömstyrka	12 A	12 A	16,6 A	12 A
Skall avsäkras med	20 A	20 A	30 A	20 A
Intermittent drift	S3 20% (2/10 min)	S3 20% (2/10 min)	S3 20% (2/10 min)	S3 20% (2/10 min)

Den nominella strömstyrkan kan vid skärning av större koniska gängor öka med upp till 50% under en kort tid utan att inverka på maskinens funktionsduglighet. Huvudmaskinerna REMS Amigo och REMS Amigo 2 Compact är utrustade med ett överbelastningskydd som stänger av motorn vid överbelastning. Vänta i ett sådant fall några sekunder, tryck sedan in överbelastningskyddets knapp (10). Se även 5. Störningar.

1.6. Mått				
L × B × H (mm)	430 × 80 × 195 16,92" × 3,15" × 7,7"	440 × 85 × 195 17,3" × 3,3" × 7,7"	565 × 112 × 237 22,2" × 4,4" × 9,3"	500 × 90 × 235 19,7" × 3,5" × 9,3"
1.7. Vikt				
Drivmaskin	3,4 kg (7,5 lb)	3,5 kg (7,7 lb)	6,5 kg (14,3 lb)	5,2 kg (11,5 lb)
Stöbygel	1,3 kg (2,9 lb)	1,3 kg (2,9 lb)	2,9 kg (6,4 lb)	2,6 kg (5,7 lb)
Gånghuvud	0,6 ... 0,8 kg 1,3 ... 1,8 lb	0,6 ... 0,8 kg 1,3 ... 1,8 lb	0,6 ... 1,3 kg 1,3 ... 2,9 lb	0,6 ... 1,3 kg 1,3 ... 2,9 lb
1.8. Bullerinformation				
Ljudnivå på arbetsplatsen	83 dB (A); K = 3 dB (A)	83 dB (A); K = 3 dB (A)	82 dB (A); K = 3 dB (A)	83 dB (A); K = 3 dB (A)
1.9. Vibrationer				
Vägt effektivvärde för accelerationen	2,5 m/s ² ; K = 1,5 m/s ²	2,5 m/s ² ; K = 1,5 m/s ²	2,5 m/s ² ; K = 1,5 m/s ²	2,5 m/s ² ; K = 1,5 m/s ²

Det angivna vibrationsemissionsvärdet har uppmätts enligt ett standardiserat test och kan användas som grund för jämförelse med andra maskiner. Det angivna vibrationsemissionsvärdet kan även användas för en inledande uppskattning av emissionen.

⚠ OBSERVERA

Vibrationsemissionsvärdet kan avvika från det angivna värdet vid användning av maskinen, detta beror på sättet som maskinen används på. Det är en fördel att fastställa säkerhetsangivning för användaren.

2. Igångsättning

2.1. Elektrisk anslutning

⚠ VARNING

Beakta nätspänningen! Innan den elektriska gängkloppen ansluts måste man kontrollera om spänningen som anges på typskylten motsvarar nätspänningen. På byggarbetsplatser, i fuktig omgivning, inom- och utomhus eller på jämförbara uppställningsplatser får den elektriska gängkloppen endast drivas från nätet via en FI-brytare (felströmsskyddsbrytare) som avbryter energitillförseln så snart avledningsströmmen till jord överskrider 30 mA för 200 ms.

2.2. Sätta i REMS lätt utbytbara gånghuvuden resp. stickhuvuden för gängsnitt

Använd uteslutande original lätt utbytbara gånghuvuden resp. stickhuvuden för gängsnitt. Upp till gängstorlek 1¼" sätts gånghuvudena in framifrån i den 8-kantiga infästningen på huvudmaskinen (Fig. 2). De hakar fast automatiskt.

Gånghuvudena skjuter ut över husets bakre vägg. Därigenom underlättas uttagningen av gånghuvudena ur drivmaskinen, dvs. man stöter den utskjutande kanten kraftigt mot en plan yta eller mot en kant (fig. 3).

Isättning av REMS lätt utbytbara gånghuvud 1" i REMS Amigo E (fig. 6)

Spåret i 8-kanten i lätt utbytbara gånghuvud 1" måste överensstämja med låsstiftet (14) i 8-kantfästet i REMS Amigo E.

Isättning av REMS lätt utbytbara gånghuvud med storleken 1½" och 2" i huvudmaskin REMS Amigo 2 och REMS Amigo 2 Compact (fig. 4)

Avlägsna säkerhetsringen (11) med ett lämpligt verktyg, t.ex. skruvdragare. Ta ut snäppringen (12) och sätt istället i REMS lätt utbytbara gånghuvud 1½" resp. 2" (13) och sätt tillbaka säkerhetsringen (11) på det lätt utbytbara gånghuvudet. 1½" resp. 2" "slettes".

⚠ VARNING

Arbeta inte utan säkerhetsring (11)! Annars finns det risk för att gånghuvudet trycks ut ur gånghuvudfästet under kapningen.

2.3. Byte av skärbackar för REMS lätt utbytbara gånghuvuden (fig. 8)

- Spänn fast REMS lätt utbytbara gånghuvudet i det 8-kantiga fästet.
- Avlägsna sänkskruvarna (15) och locket (16).
- Knacka försiktigt ut REMS skärbackarna (17) till mitten på gånghuvudets huvuddel.
- REMS skärbackar (17) med spår (A) knackas **nedåt** i respektive slits så långt, att de inte sticker ut över skärhuvudkroppens (18) ytterdiameter. Skärbackar (17) och skärhuvudkropp (18) är numrerade. Skärback 1 i slits 1, skärback 2 i slits 2, skärback 3 i slits 3 och skärback 4 i slits 4.
- Sätt på locket (16) och dra åt sänkskruvarna (15) något.
- Knacka försiktigt skärbackarna (17) utåt med den mjuka bulten (koppar, mässing eller laminat) ända tills de ligger an mot lockkanten.
- Dra åt sänkskruvarna (15) ordentligt.

Om en gänga ska skäras på ett kort, installerat rörstycke ska REMS lätt utbytbara gånghuvuden S med extra styrhysa (19) på locksidan användas.

⚠ VARNING

REMS lätt utbytbara gånghuvuden S tillsammans med förlängning (Art. nr. 522051) får inte användas med en elektrisk gängkloppa. Stöbygeln (2) passar inte. Det finns en risk för att den elektriska gängkloppen slits ur handen och slås omkull när vridmomentet ökar.

Byte av skärbackar på REMS lätt utbytbara gånghuvuden S (fig. 8)

- Spänn fast REMS lätt utbytbara gånghuvud S i det 8-kantiga fästet.
- Ta bort sänkskruvar (15) och lock för lätt utbytbara gånghuvud S (20) med styrhysa (19) (demontera inte styrhysan).
- Knacka försiktigt ut REMS skärbackarna (17) till mitten på gånghuvudets huvuddel.
- REMS skärbackar (17) med spår (A) knackas **uppåt** i respektive slits så långt, att de inte sticker ut över skärhuvudkroppens (18) ytterdiameter. Skärbackar (17) och skärhuvudkropp (18) är numrerade. Skärback 1 i slits 1, skärback 2 i slits 4, skärback 3 i slits 3 och skärback 4 i slits 2.
- Sätt på lock för lätt utbytbara gånghuvud S (20) med styrhysa (19) och dra lätt fast sänkskruvarna (15).
- Knacka försiktigt skärbackarna (17) utåt med den mjuka bulten (koppar, mässing eller laminat) ända tills de ligger an mot lockkanten.
- Dra åt sänkskruvarna (15) ordentligt.

2.4. Stöbygel

Stöbygeln (2) tjänar som stöd vid det vridmoment som uppstår vid gängningen (i båda riktningarna), dvs gånghuvudets framåtrörelse och returgång, vid höger- och vänstergånga.

⚠ VARNING

Använd alltid en stöbygel. Det finns annars en risk för att den elektriska gängkloppen slits ur handen och slås omkull när vridmomentet ökar.

Använd endast den stöbygel (2) som passar till den elektriska gängkloppen. Den elektriska gängkloppen kan skadas. Dessutom finns en risk för att den elektriska gängkloppen slits ut ur stöbygeln och slås omkull när vridmomentet ökar.

2.5. Dubbelhållare (fig. 7)

För gängskärning med REMS Amigo E, REMS Amigo, REMS Amigo 2 och för sågning med de elektriska rörbajonettsågarna REMS Tiger ANC, REMS Tiger ANC VE och REMS Tiger ANC SR.

Dubbelhållaren (Fig. 7) skruvas fast på en arbetsbänk och används som stöd för vridmomentet som förekommer vid gängning, och det i båda riktningarna, dvs. vid fram- och tillbakadrivning av REMS lätt utbytbara gånghuvuden, vid höger- och vänstergånga. Spännbulten (B) är avsedd att hålla fast REMS Tiger ANC, REMS Tiger ANC VE och REMS Tiger ANC SR. Rör/stänger kan kapas rätvinkligt.

2.6. Gängoljor

Säkerhetsdatablad se www.rems.de → Downloads → Säkerhetsdatablad.

Använd endast REMS gängoljor. Därmed uppnås perfekt gängningsresultat, lång livslängd hos skärbackar och verktygen skonas maximalt. REMS rekommenderar den praktiska sprejdosan/sprutflaskan som ger en sparsam användning.

OBS

REMS Spezial: Höglegerad gängolja på mineraloljebas. **För alla material:** Stål, rostfritt stål, icke järnhaltiga metaller, plaster. Kan tvättas bort med vatten, godkänd av expert. Mineraloljebaserade gängoljor är i vissa länder, t.ex. Tyskland, Österrike och Schweiz inte tillåtna för dricksvattenledningar. I dessa falls ska mineraloljefri REMS Sanitol användas. Beakta nationella föreskrifter.

REMS Sanitol: Mineraloljefritt, syntetisk gängskärningsmedel **för dricksvattenledningar.** Helt och hållet vattenlöslig. Motsvarar föreskrifterna. I Tyskland DVGW kontrollnr DW-0201AS2032, Österrike ÖVGW kontrollnr W 1.303, Schweiz SVGW kontrollnr 7808-649. Viskositet vid -10°C: 190 mPa s (cP). Pumpförmåga upp till -28°C. Utan vattentillsats. Problemfri användning. Rödfärgat för urtvättningskontroll. Beakta nationella föreskrifter.

Båda gängoljaerna kan levereras i sprejdoser, sprutflaskor, dunkar och fat.

OBS

Alla REMS gängskärningsmedel ska endast användas utspädda!

3. Drift

3.1. Arbetsförlopp

1. Kapa röret/stången rätvinkligt och utan grad.
2. Fäst fast stödbygeln (2) ca 10 cm från rör- eller stängänden. För att göra det placeras stödbygeln nerifrån mot röret (stången) (fig. 5) så att röret/stången centreras mellan prismaspännkäften (3) och spännspindeln (4). Dra kraftigt fast spännspindeln med vred.
3. Spruta på gängolja på gängsnittet (REMS sprej- resp. sprutflaska) (se 2.6.).
4. Placera huvudmaskinen med isatt snabbt utbytbart gänghuvud på röret (stången) så att motorn (6) (se Fig. 1) på REMS Amigo E, REMS Amigo, REMS Amigo 2 och REMS Amigo 2 Compact kommer att ligga mellan stödbygeln gafflar.
5. Ställ in vridriktningsringen/-spaken (7) på motsvarande sätt (R för höger gänga resp. tillbakaspolning av vänstergången, L för vänstergången resp. tillbakaspolning av höstergången).
6. Tryck på säkerhetsstryckbrytaren (8) samtidigt som du fattar tag i motorhandtaget (9), tryck gängkapningskloppen på handtaget (5) mot materialet. Efter 1 till 2 gångvarv fortsätter kapningshuvudet att kapa automatiskt.
7. Under gängkapningen måste gängkapningsmedlet (REMS sprej- resp. sprutflaska) användas flera gånger.
8. Normgänglängden för konformad rörgånga har uppnåtts när framkanten på röret är jämn med skärbackarnas överkant (inte lockets överkant).
9. När kapningen av gången är klar släpps säkerhetsstryckbrytaren (8).
10. När maskinen har stannat måste vridriktningsringen/-spaken (7) koppla över till tillbakaspolning. Genom att på nytt trycka på säkerhetsstryckbrytaren (8) vrids snabbväxelgånghuvudet (1) ner från gången.

OBS

Koppla endast om ring/spak för rotationsriktning (7) när maskinen står stilla!

3.4. Tillverkning av nipplar och dubbelnipplar

För att spänna fast korta rörstycken vid tillverkning av nipplar och dubbelnipplar används REMS nippelhållare. De finns i dimensionerna $\frac{3}{8}$ "-2". För att spänna rörstycket (med eller utan befintlig gänga) med REMS nippelhållare spänns nippelhållarens huvud ut genom att spindeln (21) vrids med ett verktyg (t ex skruvmejsel). Detta får endast ske med påstuckt rör (fig 5).

Ge vid användning av REMS nippelhållare akt på att inga kortare nipplar skärs än den tillåtna normen.

4. Underhåll

Oaktat den nedan nämnda varningen rekommenderas att det elektriska verktyget minst en gång om året lämnas in till en auktoriserad REMS kundtjänstverkstad för inspektion och upprepad kontroll av elektriska maskiner. I Tyskland skall en sådan upprepad kontroll av elektriska verktyg enligt DIN VDE 0701-0702 utföras och är enligt arbetarskydds föreskriften DGUV (Deutsche Gesetzliche Unfallversicherung -Tysk lagstadgad olycksfallsförsäkring) Föreskrift 3 "Elektrisk utrustning och drivutrustning" även föreskriven för mobil elektrisk drivutrustning. Därutöver ska respektive gällande nationella säkerhetsbestämmelser, regler och föreskrifter som är tillämpliga på användningsplatsen beaktas och följas.

4.1. Underhåll

⚠ VARNING

Dra ut nätkontakten innan underhållsarbeten genomförs!

Rengör huvudmaskinen och gänghuvudfästet regelbundet, framför allt om de inte används under en längre tid.

Rengör kraftigt nedsmutsade REMS lätt utbytbara gänghuvuden (1) t.ex. med terpentinjula och avlägsna spån som hänger kvar.

Byt ut REMS skärbackar resp. REMS lätt utbytbara gänghuvuden som blivit slöa. Rengör plastdelar (t.ex. höljen) endast med maskinrengöringsmedlet REMS CleanM (Art. nr. 140119) eller mild tvällösning och fuktig trasa. Använd inga rengöringsmedel från hushållet. Dessa innehåller många gånger kemikalier som skulle kunna skada plastdelar. Använd under inga omständigheter bensin, terpentinjula, förtunning eller liknande produkter för rengöring.

Se till att vätskor aldrig hamnar på eller tränger in i huvudmaskinens inre. Doppa aldrig huvudmaskinen i vätska.

4.2. Inspektion/reparation

⚠ VARNING

Innan underhålls- och reparationsarbeten påbörjas måste nätkontakten dras ut! Dessa arbeten får endast genomföras av kvalificerad fackpersonal.

Drivmekanismen går ständigt i en fettfyllning och måste därför inte smörjas. Maskinens motor har kolborstar. Dessa utsätts för slitage och måste därför kontrolleras resp. bytas ut i bland av kvalificerad fackpersonal eller av en auktoriserad REMS kundtjänstverkstad.

5. Störningar

5.1. Störning: Den elektriska gängkloppen skär inte igenom, överbelastningsskyddet (10) löser ut.

Orsak:

- Inga original REMS lätt utbytbara gänghuvuden.
- REMS skärbackar är slöa.
- Olämplig gängolja.
- Utslitna kolborstar.
- Anslutningsledning defekt.
- Elektrisk gängkloppa defekt.

5.2. Störning: Ingen användbar gänga, gången rivs ut kraftigt.

Orsak:

- REMS skärbackar är slöa.
- REMS skärbackar är felisatta.
- Olämplig eller för lite gängolja.
- Rörmaterialet är inte lämpligt för gängskärning.

5.3. Störning: Gången skärs snett mot röraxeln.

Orsak:

- Röret är inte kapat rätvinkligt.

5.4. Störning: Röret glider i stödbygeln (2).

Orsak:

- Röret är inte tillräckligt hårt fastspänt i stödbygeln.
- Prismaspännbacken (3) kraftigt nedsmutsad.
- Prismaspännbackens tandning (3) nedsliten.

Åtgärd:

- Använd endast REMS lätt utbytbara gänghuvuden.
- Byt ut REMS skärbackar, se 2.3.
- Använd gängolja REMS Spezial resp. REMS Sanitol.
- Låt kvalificerad fackpersonal eller en auktoriserad REMS kundtjänstverkstad byta ut kolborstarna.
- Låt kvalificerad fackpersonal eller en auktoriserad REMS kundtjänstverkstad byta ut anslutningsledningen.
- Låt en auktoriserad REMS kundtjänstverkstad kontrollera/reparera den elektriska gängkloppen.

Åtgärd:

- Byt ut REMS skärbackar, se 2.3.
- Observera numreringen på REMS skärbackar mot slitsnumret på gänghuvudkroppen (18), se 2.3, byt ev. ut skärbackarna.
- Använd gängolja REMS Spezial resp. REMS Sanitol i tillräcklig mängd och utspädd, se 3.1.
- Använd endast tillåtna rör.

Åtgärd:

- Kapa rör rätvinkligt, t.ex. med dubbelhållare (Art. nr. 543100, tillhör) Fig. 7 och REMS Tiger ANC, REMS Tiger ANC VE, REMS Tiger ANC SR eller med REMS RAS St, REMS Turbo K, REMS Cento.

Åtgärd:

- Dra åt spännspindeln (4) hårdare.
- Rengör prismaspännbacken t.ex. med trådborste.
- Byt ut stödbygeln (2).

5.5. Störning: Gängkloppan löper på stöbygeln (2).**Orsak:**

- Stöbygeln är fäst för nära rör- resp. stångänden.
- Långgंगा skuren utan efterspänning.

5.6. Störning: Den elektriska gängkloppan startar inte.**Orsak:**

- Vridriktningsringen/-spaken (7) ej fasthakad.
- Överbelastningsskyddet (10) har löst ut (REMS Amigo, REMS Amigo 2 Compact).
- Utslitna kolborstar.
- Anslutningsledning defekt.
- Elektrisk gängkloppa defekt.

Åtgärd:

- Fäst stöbygeln ca 10 cm från rör- resp. stångänden, se 3.1.
- Stäng av gängkloppan när den närmar sig stöbygeln.

Åtgärd:

- Haka fast vridriktningsringen/-spaken.
- Vänta några sekunder, tryck in överbelastningsskyddets knapp.
- Låt kvalificerad fackpersonal eller en auktoriserad REMS kundtjänstverkstad byta ut kolborstarna.
- Låt kvalificerad fackpersonal eller en auktoriserad REMS kundtjänstverkstad byta ut anslutningsledningen.
- Låt en auktoriserad REMS kundtjänstverkstad kontrollera/repamera den elektriska gängkloppan.

6. Kassering

De elektriska gängklopporna får inte kastas i hushållssoporna efter det att de tagits ur bruk. Den måste kasseras i enlighet med gällande föreskrifter.

7. Tillverkare-garantibestämmelser

Garantin gäller i 12 månader efter att den nya produkten levererats till den första användaren. Leveransdatumet ska bekräftas genom insändande av inköpsbeviset i original, vilket måste innehålla uppgifter om köpdatum och produktbeteckning. Alla funktionsfel som uppstår inom garantitiden och beror på tillverknings- eller materialfel åtgärdas kostnadsfritt. Genom åtgärdande av fel varken förlängs eller förnyas garantitiden för produkten. Skador på grund av normal förslitning, felaktigt handhavande eller missbruk, eller beroende på att driftsinstruktionerna inte följts, olämpligt drivmedel, överbelastning, användning för icke avsett ändamål, egna eller obehöriga ingrepp eller andra orsaker, som REMS inte har ansvar för, ingår inte i garantin.

Garantiåtaganden får bara utföras av en auktoriserad REMS kundtjänstverkstad. Reklamationer accepteras endast, om produkten lämnas till en auktoriserad REMS kundtjänstverkstad utan att ingrepp gjorts och utan att den dessförinnan tagits isär. Bytta produkter och delar övergår i REMS ägo.

Användaren står för samtliga transportkostnader.

Ovanstående påverkar inte användarens lagliga rättigheter, i synnerhet anspråk gentemot försäljaren på grund av brister eller fel. Tillverkargarantin gäller endast för nya produkter som köpts inom den Europeiska unionen, i Norge eller Schweiz och som används i dessa länder.

För denna garanti gäller tysk lag under uteslutande av FN:s konvention om internationella köp av varor (CISG).

8. Dellistor

Dellistor, se www.rems.de → Downloads → Delförteckningar.

Øversettelse av original bruksanvisning

Fig. 1–8

1	REMS hurtigskifte-skjærehode	12	Låsering
2	Støttebøyle	13	REMS hurtigskifte-skjærehode 1½"
3	Prisme spenbakke		hhv. 2"
4	Spennskrue	14	Sperrestift
5	Håndtak	15	Senkeskrue
6	Motor	16	Deksel
7	Dreieretningsring/-løftestang	17	Skjærebakker
8	Sikkerhetsvippebryter	18	Skjærehodelegeme
9	Håndtak	19	Føringsbøssing
10	Overbelastningsbryter (REMS Amigo/REMS Amigo 2 Compact)	20	Deksel for hurtigskifte-skjærehode S
11	Låsering (REMS Amigo 2/REMS Amigo 2 Compact)	21	Spindel (nippelspinner)

Generelle sikkerhetsinstrukser

⚠ ADVARSEL

Les gjennom alle sikkerhetsinstrukser, anvisninger, illustrasjoner og tekniske data som hører til dette elektroverktøyet. Feil relatert til overholdelse av de påfølgende anvisningene kan forårsake elektrisk støt, brann og/eller alvorlige personskader.

Ta vare på alle sikkerhetsinstrukser og anvisninger for fremtidig bruk.

Begrepet „elektroverktøy“, som er brukt i sikkerhetsinstruksene, refererer både til nettredret elektroverktøy (med nettkabel) .

1) Sikkerhet på arbeidsplassen

- Sørg for at arbeidsplassen er ren og godt belyst. Uorden og dårlig belyste arbeidsområder kan føre til ulykker.
- Ikke bruk elektroverktøyet i eksplosjonsfarlige omgivelser hvor det befinner seg brennbar væske, gass eller støv. Elektroverktøy genererer gnister som kan antenne støv eller damp.
- Hold barn og andre personer borte fra området når det elektroverktøyet er i bruk. Ved forstyrrelser kan brukeren miste kontrollen over apparatet.

2) Elektrisk sikkerhet

- Tilkoplingsstøpselet på elektroverktøyet må passe til stikkkontakten. Støpselet må ikke under noen omstendigheter forandres. Ikke bruk adapterstøpsler i kombinasjon med beskyttelsesjordet elektroverktøy. Uforandrede støpsler og passende stikkontakter reduserer risikoen for elektrisk støt.
- Unngå kroppskontakt med jordede overflater som rør, varmeapparater, komfyrer og kjøleskap. Det er større risiko for elektrisk støt hvis kroppen er jordet.
- Hold elektroverktøyet unna regn og fuktighet. Hvis det kommer vann inn i elektroverktøyet er det større risiko for elektrisk støt.
- Ikke bruk tilkoblingskabelen til andre formål, til å bære elektroverktøyet, henge opp elektroverktøyet eller trekke støpselet ut av stikkkontakten. Hold tilkoblingskabelen unna varme, olje, skarpe kanter eller apparatdeler som er i bevegelse. Skadede eller flokete kabler øker risikoen for elektrisk støt.
- Ved bruk av elektroverktøyet utendørs må det kun brukes skjøteledninger som er godkjent for utendørs bruk. Ved bruk av en skjøteledning som er egnet for utendørs bruk reduseres risikoen for elektrisk støt.
- Hvis det er umulig å unngå å bruke elektroverktøyet i fuktige omgivelser, skal det brukes en feilstrøm-vernebryter. Ved bruk av en feilstrøm-vernebryter reduseres risikoen for elektrisk støt.

3) Personers sikkerhet

- Vær oppmerksom, vær forsiktig med hva du gjør og bruk sunn fornuft ved arbeider med elektroverktøyet. Ikke bruk elektroverktøyet når du er trett eller under påvirkning av narkotika, alkohol eller medikamenter. Et øyeblikks uoppmerksomhet ved bruk av elektroverktøyet kan føre til alvorlige personskader.
- Bruk personlig verneutstyr og bruk alltid vernebriller. Ved bruk av personlig verneutstyr, som støvmaske, sklissikre vernesko, beskyttelseshjelm eller hørselsvern, avhengig av elektroverktøyet type og bruksområde, reduseres risikoen for personskader.
- Unngå utilsiktet idriftsettelse. Kontrollér at elektroverktøyet er slått av før det kobles til strømforsyningen, løftes opp eller bæres. Hvis elektroverktøyet bæres med fingren hvilende på bryteren eller hvis apparatet kobles til strømforsyningen i innkoblet tilstand, kan det forårsakes ulykker.
- Fjern innstillingsverktøy eller skrunøkler for elektroverktøyet slå på. Et verktøy eller en nøkkel som befinner seg i en roterende apparatdel kan føre til personskader.
- Unngå unaturlige kroppstillinger. Sørg for at du står stødig og alltid holder balansen. På denne måten kan du kontrollere elektroverktøyet bedre i uventede situasjoner.
- Bruk egnede klær. Ikke bruk løstsittende klesplagg eller smykker. Hold hår, klesplagg og hansker unna bevegelige deler. Løstsittende klesplagg, smykker eller langt hår kan trekkes inn i bevegelige deler.

4) Bruk og behandling av elektroverktøy

- Ikke overbelast apparatet. Bruk et elektroverktøy som er egnet for arbeidet som skal utføres. Med et egnet elektroverktøy kan arbeidene utføres bedre og sikrere innenfor det oppgitte ytelsesområdet.

- Ikke bruk et elektroverktøy med defekt bryter. Et elektroverktøy som ikke kan slås på eller av, er farlig og må repareres.
 - Trekk støpselet ut av stikkkontakten før du utfører innstillinger på apparatet, skifter ut tilbehørsdeler eller legger apparatet bort. Disse forsiktighetstiltakene forhindrer utilsiktet oppstarting av elektroverktøyet.
 - Elektroverktøy som ikke er i bruk skal oppbevares utilgjengelig for barn. Apparatet må ikke betjenes av personer som ikke er kjent med apparatet eller som ikke har lest disse anvisningene. Elektroverktøy representerer en fare hvis det brukes av uerfarne personer.
 - Vær nøye med å pleie elektroverktøyet. Kontrollér om bevegelige apparatdeler fungerer som de skal og ikke er trege, om deler er ødelagt eller skadet på en slik måte at elektroverktøyet funksjonsdyktighet er nedsatt. Sørg for at skadede deler repareres før apparatet tas i bruk. Mange ulykker har sin årsak i dårlig vedlikeholdt elektroverktøy.
 - Sørg for at skjæreverktøyet er skarpt og rent. Omhyggelig pleiet skjæreverktøy med skarpe skjærekanten setter seg mindre fast og er enklere å føre.
 - Bruk elektroverktøy, tilbehør, innsatsverktøy osv. som er oppført i disse anvisningene. Ta hensyn til arbeidsforholdene og arbeidsoppgaven som skal utføres. Bruk av elektroverktøyet til andre anvendelser enn det som er beskrevet kan føre til farlige situasjoner. Av sikkerhetsmessige årsaker er enhver egenmektig forandring av det elektriske apparatet forbudt.
 - Hold håndtak og gripeflater tørre, rene og frie for olje og fett. Glatte håndtak og gripeflater hindrer en sikker betjening og kontroll av elektroverktøyet i uventede situasjoner.
- 5) Service
- Sørg for at apparatet kun repareres av kvalifisert fagpersonale og kun ved hjelp av originale reservedeler. På denne måten opprettholdes apparatets sikkerhet.

Sikkerhetsinstrukser for elektriske gjengeskjærere med hurtigskifte-skjærehoder

⚠ ADVARSEL

Les gjennom alle sikkerhetsinstrukser, anvisninger, illustrasjoner og tekniske data som hører til dette elektroverktøyet. Feil relatert til overholdelse av de påfølgende anvisningene kan forårsake elektrisk støt, brann og/eller alvorlige personskader.

Ta vare på alle sikkerhetsinstrukser og anvisninger for fremtidig bruk.

- Bruk ikke elektroverktøyet når dette er skadet. Det er fare for ulykker.
- Bruk utelukkende originale REMS hurtigskifte-skjærehoder og stikkhoder for skjærejern. Andre skjærehoder garanterer ikke sikkert feste eller de skader skjærehodefestet til elektroverktøyet.
- Bruk REMS hurtigskifte-skjærehoder S sammen med forlengelsen (art.-nr. 522051) ikke med en elektrisk gjengeskjærer. Støttebøylen (2) er ikke passende. Det er fare for at den elektriske gjengeskjæreren rives ut av brukerens hånd når dreiemomentet stiger. Maskinen vil da bevege seg ukontrollert.
- Bruk alltid en støttebøyle (2). Ellers er det fare for at den elektriske gjengeskjæreren rives ut av brukerens hånd når dreiemomentet stiger. Maskinen vil da bevege seg ukontrollert.
- Bruk bare støttebøylen (2) som passer til den elektriske gjengeskjæreren. Den elektriske gjengeskjæreren kan bli skadet. Dessuten er det fare for at den elektriske gjengeskjæreren rives ut av støttebøylen når dreiemomentet stiger. Maskinen vil da bevege seg ukontrollert.
- Ikke grip under drift i området til motor (6), støttebøyle (2). Hold elektriske gjengeskjærere bare fast i motorhåndtaket (9). Det er fare for skader.
- Arbeid alltid med sikringsring (11). Skjærehodet kan ellers bli presset ut av skjærehodefestet når man begynner å skjære.
- Korte rørstykker må kun spennes opp med REMS nippelspinner. Den elektriske gjengemaskinen og/eller verktøy kan bli skadet.
- Gjengeskjæreoljer på sprayboks (REMS Spezial, REMS Sanitol) er tilsatt en drivgass som er miljøvennlig, men brannfarlig (butan). Sprayboksene står under trykk, åpne dem ikke med makt. Beskytt disse mot direkte sollys og oppvarming over 50°C. Sprayboksene kan bryte, fare for skader.
- Unngå intensiv hudkontakt med gjengeskjæremidler på grunn av den avfettende virkningen. Bruk hudbeskyttelsesmidler med fettende virkning eller egnet håndvern.
- La elektroverktøyet aldri gå uten tilsyn. Slå av elektroverktøyet ved lengre arbeidspauser, trekk ut nettstøpselet. Fra elektriske apparater kan det oppstå farer som kan føre til materielle skader og/eller personskader hvis apparatene er uten tilsyn.
- Barn og personer som pga. fysiske, sensoriske eller mentale evner, eller manglende erfaring og kunnskap, ikke er i stand til å betjene elektroverktøyet på en sikker måte, må ikke bruke dette uten oppsyn eller anvisninger fra en ansvarlig person. Ellers er det fare for feil betjening og personskader.
- Overlat elektroverktøyet kun til underviste personer. Ungdom må kun bruke elektroverktøyet hvis de er over 16 år, hvis bruk av apparatet er nødvendig i utdannelsen og hvis de er under oppsyn av en fagkyndig person.
- Kontroller tilkopplingsledningen til elektroverktøyet og skjøteledninger regelmessig for skader. Sørg for at skadede ledninger repareres av kvalifisert fagpersonale eller av et autorisert REMS kundeserviceverksted.
- Bruk kun godkjente og tilsvarende merkede skjøteledninger med tilstrekkelig ledningstverrsnitt. Bruk skjøteledninger med en lengde på opptil 10 m med ledningstverrsnitt 1,5 mm², fra 10–30 m med ledningstverrsnitt på 2,5 mm².

LES DETTE

- **Unngå at gjengeskjæremidler i konsentrert form slipper ut i avløpssystem, vann og jord.** Ikke oppbrukt gjengeskjæreolje må avleveres hos den vedkommende bedriften for avfallsbehandling. Avfallsnøkkel for mineraloljeholdige gjengeskjæremidler (REMS Spezial) 54401, for syntetiske (REMS Sanitol) 54109. Følg landets forskrifter.

Symbolforklaring



ADVARSEL

Fare med middels risikograd. Kan medføre livsfare eller alvorlige skader (irreversible).



FORSIKTIG

Fare med lav risikograd. Kan føre til moderate skader (reversible).

LES DETTE



Materiell skade. Ingen sikkerhetsinstruks! Ingen fare for personskader.

Les bruksanvisningen før idriftsettelse



Elektroverktøyet oppfyller kravene til beskyttelsesklasse II



Miljøvennlig avfallsbehandling



CE-konformitetsmerking

1. Tekniske data

Korrekt anvendelse

ADVARSEL

REMS elektriske gjengeskjærere for skjæring av rørgjenger for høyre- og venstregjenger (REMS Amigo E).
 REMS elektriske gjengeskjærere for skjæring av rørgjenger og skruegjenger for høyre- og venstregjenger, til rilling (REMS Amigo, REMS Amigo 2, REMS Amigo 2 Compact).
 Alle andre anvendelser er ikke korrekte og derfor ikke tillatt.

1.1. Lieferumfang

Elektrisk gjengeskjærer, REMS hurtigskifte-skjærehodene iht. bestilt sett, støttebøyle, bruksanvisning, stålblikkasse.

1.2. Artikkelnumre

	REMS Amigo E	REMS Amigo	REMS Amigo 2	REMS Amigo 2 Compact
Drivmaskin	530003	530000	540000	540001
REMS hurtigskifte-skjærehoder	se REMS katalog	se REMS katalog	se REMS katalog	se REMS katalog
REMS skjærebakker	se REMS katalog	se REMS katalog	se REMS katalog	se REMS katalog
Stikkhode for skjærejern		se REMS katalog	se REMS katalog	se REMS katalog
Mellomringer		se REMS katalog	se REMS katalog	se REMS katalog
Føringsbøssinger		se REMS katalog	se REMS katalog	se REMS katalog
Støttebøylar	533000	533000	543000	543010
REMS REG St ¼ – 2"	731700	731700	731700	731700
Dobbeltholdere	543100	543100	543100	
REMS eva, skrallspaker	522000	522000	522000	522000
Gjengeskjæremidler	se REMS katalog	se REMS katalog	se REMS katalog	se REMS katalog
Nippelspennere	se REMS katalog	se REMS katalog	se REMS katalog	se REMS katalog
Stålblikkasse	536000	536000	546000	546000
REMS CleanM	140119	140119	140119	140119

1.3. Arbeidsområde

Gjengediameter				
Rør	½" – 1", 16 – 32 mm	½" – 1¼", 16 – 40 mm	½" – 2", 16 – 50 mm	½" – 2", 16 – 50 mm
Bolter	—	6–30 mm, ¼" – 1"	6–30 mm, ¼" – 1"	6–30 mm, ¼" – 1"
Gjengetyper utvendige				
Høyre og venstre rørgjenger, koniske	R (ISO 7-1, EN 10226 (DIN 2999, BSPT)), NPT koniske høyre Taper Pipe Thread ASME B1.20.1			
Rørgjenger, sylindrisk (med gjengejern)	—	G (DIN ISO 228, DIN 259, BSPP) NPSM		
Gjenging for elektriske ledningsrør	M × 1,5 EN 60423	M × 1,5 EN 60423	M × 1,5 EN 60423	M × 1,5 EN 60423
Panser-rørgjenger (med gjengejern)	—	Pg	Pg	Pg
Boltegjenger (med gjengejern)	—	M, BSW, UNC	M, BSW, UNC	M, BSW, UNC
Gjengelengder rørgjenger, konisk	Normallengde			
Rørgjenger, sylindrisk, panserørgjenger, boltegjenger	50 mm, ubegrenset med etterspenning			
Nipler og dobbelnipler				
REMS Nippelspanner, invendig oppspenning, manuelt	¾" – 1"	¾" – 1¼"	¾" – 2"	¾" – 2"

1.4. Omdreiningsfall gjengehode

automatisk, trinnløs omdreiningbryter (min ⁻¹)	35–27	35–27	30–18	30–18
--	-------	-------	-------	-------

1.5. Elektriske Data

230 V~, 50 – 60 Hz				
Opptatt effekt	950 W	1200 W	1700 W	1200 W
Nettbelastning	6 A	6 A	8,3 A	6 A
Sikkring (Nett)	10 A (B)	10 A (B)	16 A (B)	10 A (B)
Avbrytningstid	S3 20% (2/10 min)	S3 20% (2/10 min)	S3 20% (2/10 min)	S3 20% (2/10 min)

	REMS Amigo E	REMS Amigo	REMS Amigo 2	REMS Amigo 2 Compact
110 V~, 50 – 60 Hz				
Opptatt effekt	950 W	1200 W	1700 W	1200 W
Nettbelastning	12 A	12 A	16,6 A	12 A
Sikking (Nett)	20 A	20 A	30 A	20 A
Avbrytningstid	S3 20% (2/10 min)	S3 20% (2/10 min)	S3 20% (2/10 min)	S3 20% (2/10 min)

Nettbelastning kan ved gjenging av store koniske gjenger stige med inntil 50% uten at det innfluere på elektromaskinens funksjonsdyktighet.

Drivmaskinene REMS Amigo og REMS Amigo 2 Compact er utstyrt med et overlastvern som slår av motoren ved overbelastning. Vent i dette tilfellet i noen få sekunder, trykk på knapp til overlastvern (10). Se også under punkt 5. Feil.

1.6. Utvendige mål

L × B × H (mm)	430 × 80 × 195 16,92" × 3,15" × 7,7"	440 × 85 × 195 17,3" × 3,3" × 7,7"	565 × 112 × 237 22,2" × 4,4" × 9,3"	500 × 90 × 235 19,7" × 3,5" × 9,3"
----------------	---	---------------------------------------	--	---------------------------------------

1.7. Vekt

	REMS Amigo E	REMS Amigo	REMS Amigo 2	REMS Amigo 2 Compact
Maskin	3,4 kg (7,5 lb)	3,5 kg (7,7 lb)	6,5 kg (14,3 lb)	5,2 kg (11,5 lb)
Støttebøyle	1,3 kg (2,9 lb)	1,3 kg (2,9 lb)	2,9 kg (6,4 lb)	2,6 kg (5,7 lb)
Gjengehoder	0,6 ... 0,8 kg 1,3 ... 1,8 lb	0,6 ... 0,8 kg 1,3 ... 1,8 lb	0,6 ... 1,3 kg 1,3 ... 2,9 lb	0,6 ... 1,3 kg 1,3 ... 2,9 lb

1.8. Radiostøydemping

Emissjonsverdi på arbeidsplassen	83 dB (A); K = 3 dB (A)	83 dB (A); K = 3 dB (A)	82 dB (A); K = 3 dB (A)	83 dB (A); K = 3 dB (A)
----------------------------------	-------------------------	-------------------------	-------------------------	-------------------------

1.9. Vibrasjoner

Belastning effektiv verdi ved akselerasjon	2,5 m/s ² ; K = 1,5 m/s ²	2,5 m/s ² ; K = 1,5 m/s ²	2,5 m/s ² ; K = 1,5 m/s ²	2,5 m/s ² ; K = 1,5 m/s ²
--	---	---	---	---

⚠ FORSIKTIG

Den angitte svingningsutslippsverdien ble målt etter en standardmessig testprosess og kan til brukes til sammenligning med et annet apparat. Den angitte svingningsutslippsverdien kan også brukes til en innledende beregning av eksponeringen.

Svingningsutslippsverdien kan avvike fra angitt verdi ved faktisk bruk av apparatet, avhengig av type og måte apparatet brukes på. Uafhængigt av betjeningsvejledning er det en fordel at fastlægge sikkerhedsangivelser for brukeren.

2. Før Igangsetting

2.1. Elektrisk tilkobling

⚠ ADVARSEL

Pass på nettspenningen! Før den elektriske gjengeskjæreren koples til skal det kontrolleres om spenningen som er oppgitt på typeskiltet stemmer overens med nettspenningen. På byggeplasser, i fuktige omgivelser, i innendørs og utendørs områder eller ved lignende oppstillingstyper skal den elektriske gjengeskjæreren bare drives på nettet via en feilstrøm-vernebryter (jordfeilbryter) som bryter energitilførselen så snart avledningsstrømmen til jord overskrider 30 mA i 200 ms.

2.2. Montering av REMS hurtigskifte-skjærehodene hhv. stikkhodene for skjærejern

Bruk kun de originale hurtigskifte-skjærehodene hhv. stikkhodene for skjærejern. Opp til gjengestørrelse 1¼" settes skjærehodene forfra inn i drivmaskinens 8-kant-feste (fig. 2). De smetter automatisk på plass.

Gjengehodet stikker ut av den bakerste avgrensning på gearhuset. Denne detaljen letter arbeidet når man skall ha gjengehodet av igjen. Man trykker da kanten kraftig mot en flate og gjengehodet glir ut av låseringen (fig. 3).

Montering av REMS hurtigskifte-skjærehodet 1" i REMS Amigo E (fig. 6)

Sporet i 8-kanten til hurtigskifte-skjærehodet 1" må stemme overens med sperrestiften (14) i 8-kant-festet til REMS Amigo E.

Montering av REMS hurtigskifte-skjærehoder størrelse 1½" og 2" i drivmaskinene REMS Amigo 2 og REMS Amigo 2 Compact (fig. 4)

Fjern sikringsringen (11) ved hjelp av egnet verktøy, f.eks. en skrutrekker. Ta ut låseringen (12) og sett i stedet inn REMS hurtigskifte-skjærehodet 1½" hhv. 2" (13). Monter sikringsringen (11) på hurtigskifte-skjærehodet 1½" hhv. 2" igjen.

⚠ FORSIKTIG

Ikke bruk maskinen uten sikringsring (11)! Ellers er det fare for at skjærehodet presses ut av skjærehodefestet når man begynner å skjære.

2.3. Utskiftning av skjærebakkene ved bruk av REMS hurtigskifte-skjærehode (fig. 8)

1. Spenn fast REMS hurtigskifte-skjærehodet i skrustikken på 8-kant-festet.
2. Fjern senkeskruene (15) og dekelet (16).
3. Slå forsiktig ut REMS skjærebakkene (17) mot midten av skjærehodelegemet.
4. Slå REMS skjærebakker (17) med innsnittet (A) **pekende ned** så langt inn i de tilsvarende slissene at de ikke stikker ut over skjærehodelegemet (18). Skjærebakkene (17) og skjærehodelegemet (18) er nummerert. Sett skjærebakke 1 i sliss 1, skjærebakke 2 i sliss 2, skjærebakke 3 i sliss 3 og skjærebakke 4 i sliss 4.
5. Sett på dekelet (16) og trekk senkeskruene (15) lett til.
6. Slå skjærebakkene (17) forsiktig utover med en myk bolt (kobber, messing eller hardtre) helt til de ligger ved dekselkanten.
7. Trekk senkeskruene (15) godt til.

Før å skjære gjenger i et kort, installert rørstykke, skal REMS hurtigskifte-skjærehodene S med ekstra føringsbøssing (19) på dekselsiden brukes.

⚠ ADVARSEL

Bruk REMS hurtigskifte-skjærehoder S sammen med forlengelsen (art.-nr. 522051) ikke med en elektrisk gjengeskjærer. Støttebøylen (2) er ikke passende. Det er fare for at den elektriske gjengeskjæreren rives ut av brukerens hånd når dreiemomentet stiger. Maskinen vil da bevege seg ukontrollert.

Utskiftning av skjærebakkene ved bruk av REMS hurtigskifte-skjærehode S

1. Spenn fast REMS hurtigskifte-skjærehodet S i skrustikken på 8-kant-festet.
2. Fjern senkeskruene (15) og dekelet for hurtigskifte-skjærehode S (20) med føringsbøssing (19) (ikke demonter føringsbøssing).
3. Slå forsiktig ut REMS skjærebakkene (17) mot midten av skjærehodelegemet.
4. Slå REMS skjærebakker (17) med innsnittet (A) **pekende opp** så langt inn i de tilsvarende slissene at de ikke stikker ut over skjærehodelegemet (18). Skjærebakkene (17) og skjærehodelegemet (18) er nummerert. Sett skjærebakke 1 i sliss 1, skjærebakke 2 i sliss 4, skjærebakke 3 i sliss 3 og skjærebakke 4 i sliss 2.
5. Sett på deksel for hurtigskifte-skjærehode (20) med føringsbøssingen (19) og trekk senkeskruene (15) lett til.
6. Slå skjærebakkene (17) forsiktig utover med en myk bolt (kobber, messing eller hardtre) helt til de ligger ved dekselkanten.
7. Trekk senkeskruene (15) godt til.

2.5. Støttebøyle

Støttebøylen (2) skal alltid benyttes! Den opptar hele dreiemomentet. Både høyre og venstre, så ikke maskinen slår over og påfører brukeren skader.

⚠ ADVARSEL

Bruk alltid en støttebøyle. Ellers er det fare for at den elektriske gjengeskjæreren rives ut av brukerens hånd når dreiemomentet stiger. Maskinen vil da bevege seg ukontrollert.

Bruk bare støttebøylen (2) som passer til den elektriske gjengeskjæreren. Den elektriske gjengeskjæreren kan bli skadet. Dessuten er det fare for at den elektriske gjengeskjæreren rives ut av støttebøylen når dreiemomentet stiger. Maskinen vil da bevege seg ukontrollert.

2.5. Dobbeltholder (fig. 7)

Til gjengeskjæring med REMS Amigo E, REMS Amigo, REMS Amigo 2 og til saging med de elektriske rør-sabelsager REMS Tiger ANC, REMS Tiger ANC VE og REMS Tiger ANC SR.

Dobbeltholderen (fig. 7) skrur på en arbeidsbenk og brukes til å støtte dreiemomentet som oppstår under gjengeskjæring i begge retninger, dvs. under fremover- og bakoverbevegelse av hurtigskifte-skjærehodet, ved høyre- og venstregjenger. Festeboltene (B) brukes til festing av de oppførte REMS Tiger ANC, REMS Tiger ANC VE og REMS Tiger ANC SR. Rør/stenger kan kappes i rett vinkel.

2.6. Gjengeolje

Sikkerhetsdatablad se www.rems.de → Downloads → Sikkerhetsdatablad.

Bruk kun REMS gjengeskjæremidler. Resultatene fra skjæringen blir perfekte, skjærebakkene har en lang levetid og verktøyene blir skånet. REMS anbefaler den praktiske sprayboksen/sprutflasken som er sparsom i forbruk.

LES DETTE

REMS Spezial: Høylegert gjengeskjæremiddel på mineraloljebasis. **For alle materialer:** Stål, rustfritt stål, jernfritt metall, kunststoff. Kan vaskes ut med vann, testet av eksperter. Gjengeskjæremidler på mineraloljebasis er i forskjellige land, f. eks. Tyskland, Østerrike og Sveits ikke tillatt for bruk på drikkevannsledninger. Bruk i dette tilfellet mineraloljefri REMS Sanitol Følg landets forskrifter.

REMS Sanitol: Mineraloljefritt, syntetisk gjengeskjæremiddel for drikkevannsledninger. Fullstendig vannløselig. I henhold til alle forskrifter. I Tyskland DVGW kontrollnr. DW-0201AS2032, Østerrike ÖVGW kontrollnr. W 1.303, Sveits SVGW kontrollnr. 7808-649. viskositet ved -10°C : 190 mPa s (cP). Kan pumpes ved ned til -28°C . Skal ikke tilsettes vann. Problemfri bruk. Farget rødt for kontroll av utvasking. Følg landets forskrifter.

Begge gjengeskjæremidler kan leveres på spraybokser, sprutflasker, kanner og fat.

LES DETTE

Alle REMS gjengeskjæremidler må bare brukes ufortynnet!

3. Anvendelse

3.1. Arbeidsforløp

- Kapp røret/stangen i rett vinkel og uten grad.
- Fest støttebøylen (2) ca. 10 cm fra enden av røret eller stangen. Dette gjøres ved å legge støttebøylen inntil røret (stangen) nedenfra (fig. 5), slik at dette sentreres mellom prismespennbakken (3) og spennspindelen (4). Trekk spennspindelen med knebelen kraftig til.
- Spray skjærestedet med gjengeskjæremiddel (REMS Spray eller sprutflaske) (se 2.6.).
- Sett drivmaskinen med montert REMS hurtigskifte-skjærehode på røret (stangen) på en slik måte at motorlegemet (6) (se fig. 1) til REMS Amigo E, REMS Amigo, REMS Amigo 2 og REMS Amigo 2 Compact plasseres mellom støttebøylens gaffel.
- Innstill dreieretningsringen/-spaken (7) til riktig stilling (R for høyregjenge og retur av venstregjenge, L for venstregjenge og retur av høyregjenge).
- Trykk sikkerhetsvippebryteren (8) samtidig som du holder rundt motorhåndtaket (9), trykk gjengeskjæreren mot materialet ved hjelp av håndtaket (5). Etter 1 til 2 gjengerunder fortsetter skjærehodet automatisk å skjære.
- Smør gjentatte ganger med gjengeskjæremiddel (REMS Spray eller sprutflaske) mens gjengene skjæres.
- Standard gjengelengde for koniske rørgjenger er nådd når rørets fremre kant er i flukt med gjengeskjærebakkens øvre kant (ikke dekselets øvre kant).
- Slipp opp sikkerhetsvippebryteren (8) når gjengene er skåret ferdig.
- Vent til maskinen har stanset og sett dreieretningsringen/-spaken (7) i retur. Ved å trykke sikkerhetsvippebryteren (8) en gang til, skrus hurtigskifte-skjærehodet (1) løs fra gjengene.

LES DETTE

Still ikke på dreieretningsring/-løftestang (7) mens maskinen går.

3.2. Produksjon av nippler og dobbeltnippler

Benytt REMS nippelspendere til oppspending av korte rørstykker ved produksjon av nippler og dobbeltnippler. REMS nippelspender finnes fra $\frac{3}{8}$ til 2". Nippelspenderne er manuelle. De spennes opp ved hjelp av f.eks. en skrutebaker, etter at de er anbragt i et ferdig avgradet rørstykke (fig. 5).

Vær sikker på, ad det ikke gjenges nippler, som ligger under normen, når det benyttes REMS Nippelspendere.

4. Vedlikehold

Til tross for vedlikeholdet som er nevnt nedenfor anbefales det å innlevere elektroverktøyet minst en gang årlig hos et autorisert REMS kundeserviceverksted til en inspeksjon og tilbakevendende kontroll av elektrisk utstyr. I Tyskland skal en slik tilbakevendende kontroll av elektrisk utstyr foretas ifølge DIN VDE 0701-0702 og er ifølge bestemmelsen for forebygging av ulykker DGUV bestemmelse 3 "Elektriske anlegg og driftsmidler" også foreskrevet for mobile elektriske driftsmidler. Utover det skal de for bruksstedene hhv. gjeldende nasjonale sikkerhetsbestemmelser, regler og forskrifter tas hensyn til og disse må følges.

4.1. Vedlikehold

⚠ ADVARSEL

Trekk ut nettstøpselet før det utføres vedlikeholdsarbeider!

Rengjør drivmaskinen samt skjærehodefestet regelmessig, spesielt når du ikke bruker dem i lengre tid.

Rengjør svært skitne REMS hurtigskifte-skjærehoder (1) f. eks. med terpentinjule og fjern spon som er blitt hengende fast. Skift ut REMS skjærebakker hhv. REMS hurtigskifte-skjærehode som er blitt sløve.

Rengjør plastdeler (f. eks. hus) bare med maskinrensemiddel REMS CleanM (art.-nr. 140119) eller mild såpe og fuktig klut. Ikke bruk husholdningsrengjøringsmidler. De inneholder ofte kjemikalier som kan skade plastdelene. Bruk ikke i noe tilfelle bensin, terpentinjule, fortynner eller lignende produkter for rengjøringen.

Pass på at det aldri kan komme væske på hhv. inn i drivmaskinen. Ikke dyp drivmaskinen i væske.

4.2. Inspeksjon/repasasjon

⚠ ADVARSEL

Trekk ut nettstøpselet før vedlikeholds- og reparasjonsarbeider! Disse arbeidene må kun utføres av kvalifisert fagpersonale.

Girhuset er forseglet i fett, behøver ikke smøremiddel. Motoren til drivmaskinen har kullbørster. Disse slites og må derfor fra tid til annen kontrolleres eventuelt byttes ut av kvalifisert fagpersonale eller av et autorisert REMS kundeserviceverksted.

5. Feil

5.1. Feil: Elektrisk gjengeskjærer går ikke rundt, overbelastningsvernet (10) utløser.

Årsak:

- Ingen originale REMS hurtigskifte-skjærehoder.
- REMS skjærebakkene er sløve.
- Uegnet gjengeskjæremiddel.
- Nedslitte kullbørster.

- Tilkoplingsledning defekt.

- Elektrisk gjengeskjærer defekt.

5.2. Feil: Ubrukelige gjenger, gjengene sklir veldig ut.

Årsak:

- REMS skjærebakkene er sløve.
- REMS skjærebakker er montert på feil måte.

- Dårlig eller for lite gjengeskjæremiddel

- Rørmateriale er ikke egnet for gjengeskjæring.

Hjelp:

- Bruk bare REMS hurtigskifte-skjærehoder.
- Skift ut REMS skjærebakker, se 2.3.
- Bruk gjengeskjæremidler REMS Spezial hhv. REMS Sanitol.
- La kullbørster skiftes ut av kvalifisert fagpersonale eller av et autorisert REMS kundeserviceverksted.
- La tilkoplingsledning skiftes ut av kvalifisert fagpersonale eller av et autorisert REMS kundeserviceverksted.
- La elektrisk gjengeskjærer kontrolleres/repareres av et autorisert REMS kundeserviceverksted.

Hjelp:

- Skift ut REMS skjærebakker, se 2.3.
- Overhold nummerering til REMS skjærebakker til slissennummer til skjærehodelegemet (18), se 2.3, skift ut skjærebakker om nødvendig.
- Bruk gjengeskjæremidler REMS Spezial hhv. REMS Sanitol med tilstrekkelig mengde og ufortynnet, se 3.1.
- Benytt bare godkjente rør.

5.3. Feil: Gjenger skjæres på skrått mot røaksen.**Årsak:**

- Røret er ikke kuttet vinkelrett.

5.4. Feil: Rør sklir i støttebøylen (2).**Årsak:**

- Rør er ikke tilstrekkelig spent fast i støttebøylen.
- Prismespennbakke (3) svært skitten.
- Fortanning til prismespennbakke (3) slitt.

5.5. Feil: Skjærer støter mot støttebøyle (2).**Årsak:**

- Støttebøyle festet for nær rør- hhv. stangenden.
- Skåret lange gjenger uten etterspenning.

5.6. Feil: Den elektriske gjengeskjæreren starter ikke.**Årsak:**

- Dreieretningsring/-spak (7) ikke i lås.
- Overbelastningsvern (10) har utløst (REMS Amigo, REMS Amigo 2 Compact).
- Nedslitte kullbørster.
- Tilkoplingsledning defekt.
- Elektrisk gjengeskjærer defekt.

Hjelp:

- Kutt rør vinkelrett, f. eks. med dobbeltholder (art.-nr. 543100, tilbehør) fig. 7 og REMS Tiger ANC, REMS Tiger ANC VE, REMS Tiger ANC SR eller med REMS RAS St, REMS Turbo K, REMS Cento.

Hjelp:

- Trekk spennspindel (4) fastere til.
- Rengjør prismespennbakke f. eks. med stålborste.
- Skift ut støttebøyle (2).

Hjelp:

- Fest støttebøyle ca. 10 cm fra rør- hhv. stangenden, se 3.1.
- Slå av den elektriske gjengeskjæreren når denne nærmer seg støttebøylen.

Hjelp:

- La dreieretningsring/-spak smette inn.
- Vent i noen sekunder, trykk inn knappen til overbelastningsvernet.
- La kullbørster skiftes ut av kvalifisert fagpersonale eller av et autorisert REMS kundeserviceverksted.
- La tilkoplingsledning skiftes ut av kvalifisert fagpersonale eller av et autorisert REMS kundeserviceverksted.
- La elektrisk gjengeskjærer kontrolleres/repareres av et autorisert REMS kundeserviceverksted.

6. Avfallsbehandling

De elektriske gjengeskjærerne må ikke kastes som husholdningsavfall når de skal utrangeres. De må avfallsbehandles på riktig måte og i samsvar med lovens forskrifter.

7. Produsentgaranti

Garantiperioden er 12 måneder fra levering av det nye produktet til første bruker. Leveringstidspunktet skal dokumenteres gjennom innsendelse av de originale kjøpsdokumentene, som må inneholde informasjon om kjøpsdato og produktbetegnelse. Alle funksjonsfeil som oppstår i garantiperioden og som beviselig er å tilbakeføre til produksjons- eller materialfeil, vil bli utbedret vederlagsfritt. Utbedring av mangler fører ikke til at garantiperioden for produktet forlenges eller fornyes. Skader som oppstår grunnet naturlig slitasje, ufagmessig håndtering, feil bruk, manglende overholdelse av driftsanvisningene, uegnede driftsmidler, overbelastning, utilsiktet anvendelse, uautoriserte inngrep fra bruker eller tredjeperson eller andre årsaker som REMS ikke kan påta seg ansvaret for, dekkes ikke av garantien.

Garantiytelser må kun utføres av et autorisert REMS kundeserviceverksted. Reklamasjoner blir kun godkjent hvis produktet sendes inn til et autorisert REMS kundeserviceverksted uten forutgående inngrep og i ikke-demontert tilstand. Erstattede produkter og deler blir REMS' eiendom.

Brukeren dekker kostnadene for frakt frem og tilbake.

Brukerens lovfestede rettigheter, spesielt fremming av garantikrav overfor selger ved mangler, innskrenkes på ingen måte av denne garantien. Denne produsentgarantien gjelder kun for nye produkter som er kjøpt og anvendes innenfor den europeiske union, i Norge eller i Sveits.

For denne garantien gjelder tysk rett under eksklusjon av de Forente Nasjoners konvensjon om kontrakter for internasjonalt varesalg (CISG).

8. Delelister

For delelister, se www.rems.de → Downloads → Parts lists.

Oversættelse af den originale brugsanvisning

Fig. 1–8

1	REMS lynudskifteligt skærehoved	12	Låsering
2	Aflastningsbøjle	13	REMS lynudskifteligt skærehoved
3	Prismespændebakke		1½" resp. 2"
4	Spændeskruer	14	Stopstift
5	Håndgreb	15	Undersænksskruer
6	Motor	16	Dæksel
7	Højre/venstre dreje-retningsring/-tap	17	Gevindskærebakker
8	Sikkerheds-vippekontakt	18	Skærehovedets krop
9	Håndgreb	19	Førebøsning
10	Udkoblingsrelæ (REMS Amigo/ REMS Amigo 2 Compact)	20	Dæksel til det lynudskiftelige skærehoved S
11	Sikringsring (REMS Amigo 2/ REMS Amigo 2 Compact)	21	Spindel (nippelspænder)

Generelle sikkerhedsanvisninger

⚠ ADVARSEL

Læs alle sikkerhedshenvisninger, anvisninger, illustrationer og tekniske data, som følger med dette el-værktøj. Hvis overholdelsen af efterfølgende anvisninger negligeres, kan det forårsage elektriske stød, brand og/eller alvorlige kvæstelser.

Opbevar alle sikkerhedshenvisninger og anvisninger til fremtiden.

Begrebet „el-apparat“, som bruges i sikkerhedshenvisningerne, relaterer til netdrevne el-værktøjer (med ledning).

1) Arbejdspladssikkerhed

- Hold arbejdspladsen ren og sørg for god belysning. Uorden og manglende lys på arbejdspladsen kan føre til ulykker.
- Undlad at arbejde med el-apparatet i en eksplosiv atmosfære, hvor der er brændbare væsker, gasser og støv. El-apparater frembringer gnister, som kan antænde støv eller dampe.
- Hold børn og andre personer borte, når el-apparatet bruges. Hvis du bliver forstyrret, kan du miste kontrollen over apparatet.

2) Elektrisk sikkerhed

- El-apparatets tilslutningsstik skal passe til stikkontakten. Stikket må ikke ændres på nogen måde. Brug aldrig adapterstik sammen med el-apparater med beskyttelsesjording. Ikke-ændrede stik og passende stikkontakter mindsker risikoen for elektrisk stød.
- Undgå kropskontakt med overflader med jordforbindelse, f.eks. rør, radiatorer, komfurer og køleskabe. Der er øget risiko for elektrisk stød, hvis kroppen er forbundet med jord.
- Hold el-apparatet væk fra regn eller væske. Hvis der trænger vand ind i et el-apparat, øger det risikoen for elektrisk stød.
- Tilslutningsledningen må ikke bruges til andet end det, den er beregnet til, hverken til at bære el-apparatet, hænge det op eller til at trække stikket ud af stikkontakten. Hold tilslutningsledningen væk fra stærk varme, olie, skarpe kanter eller roterende apparatdele. Beskadigede eller sammensnoede ledninger øger risikoen for elektrisk stød.
- Hvis du arbejder med et el-apparat ude i det fri, må der kun bruges forlængerledninger, som er egnet til udendørs brug. Brug en forlængerledning, som egner sig til udendørs brug, mindsker risikoen for elektrisk stød.
- Hvis det er uundgåeligt at bruge el-apparatet i fugtige omgivelser, skal du bruge et fejlstrømsrelæ. Brug en fejlstrømsrelæ mindsker risikoen for elektrisk stød.

3) Personsikkerhed

- Vær altid opmærksom, hold øje med det, du laver, og gå fornuftigt til værks med et el-apparat. Brug aldrig et el-apparat, hvis du er træt eller påvirket af stimulerende stoffer, alkohol eller medikamenter. Et øjeblik uopmærksomhed under brugen af el-apparatet kan medføre alvorlige kvæstelser.
- Bær personligt beskyttelsesudstyr og altid beskyttelsesbriller. Ved at bære personligt beskyttelsesudstyr, f.eks. støvmaske, skridsikre sikkerhedssko, beskyttelseshjelm eller høreværn - alt efter el-apparatets type og brug - mindsker risikoen for kvæstelser.
- Undgå, at apparatet utilsigtet går i gang. Kontroller, at el-apparatet er slukket, før det tilsluttes til strømforsyningen, hentes eller bæres. Hvis fingeren er ved kontakten, når du bærer el-apparatet, eller hvis apparatet er tændt, når det tilsluttes til strømforsyningen, kan det føre til ulykker.
- Fjern indstillingsværktøj eller skruenøgler, inden du tænder el-apparatet. Et værktøj eller en nøgle, som befinder sig i en roterende apparatdel, kan føre til kvæstelser.
- Undgå en unormal kropsholdning. Sørg for at stå sikkert og for, at du altid holder balancen. Så kan du bedre kontrollere el-apparatet i uventede situationer.
- Bær egnet tøj. Bær aldrig løststående tøj eller smykker. Hold hår, tøj og handsker væk fra bevægelige dele. Løststående tøj, smykker eller langt hår kan blive indfanget af de dele, som bevæger sig.

4) Brug og behandling af el-apparatet

- El-apparatet må ikke overbelastes. Brug altid kun et el-apparat, som er beregnet til arbejdsopgaven. Med det passende el-apparat arbejder du bedre og sikrere inden for det angivne effektområde.
- Brug aldrig et el-apparat, hvis kontakten er defekt. Et el-apparat, som ikke længere lader sig tænde og slukke, er farligt og skal repareres.

- Træk stikket ud af stikdåsen, inden du foretager indstillinger på apparatet, skifter tilbehørsdele eller lægger apparatet af vejen. Denne forsigtighedsforanstaltning forhindrer, at el-apparatet starter ved en fejltagelse.
- Når el-apparatet ikke er i brug, skal det opbevares uden for børns rækkevidde. Lad aldrig nogen bruge el-apparatet, som ikke er fortrolig med det eller ikke har læst disse anvisninger. El-apparater er farlige, hvis de bliver brugt af uerfarne personer.
- Plejl el-apparatet omhyggeligt. Kontroller, om bevægelige apparatdele fungerer korrekt og ikke sidder fast, om dele er brækket af eller er så beskadigede, at el-apparatets funktion er nedsat. Inden du bruger el-apparatet, skal du lade beskadigede dele reparere. Mange ulykker skyldes dårligt vedligeholdt el-værktøj.
- Hold skæreværktøj skarpt og rent. Omhyggeligt plejet skæreværktøj med skarpe skærekanter sætter sig ikke så ofte fast og er nemmere at føre.
- Brug altid kun el-apparater, tilbehør, indsatsværktøj osv. i overensstemmelse med disse anvisninger. Tag herved hensyn til arbejdsbetingelserne og den opgave, som skal udføres. Det kan føre til farlige situationer, hvis el-apparater bruges til andre formål end dem, de er beregnet til. Enhver egenmægtig ændring på det elektriske apparat er af sikkerhedsmæssige årsager forbudt.
- Hold greb og grebflader tørre, rene og frie for olie og fedt. Glatte greb og grebflader forhindrer en sikker betjening og kontrol af el-værktøjet i uventede situationer.
- Service
 - Lad altid kun kvalificeret fagpersonale reparere dit el-apparat og altid kun med originale reservedele. Herved sikres det, at apparatets sikkerhed bevares.

Sikkerhedshenvisninger for elektriske gevindskærekupper med lynudskiftelige skærehoveder

⚠ ADVARSEL

Læs alle sikkerhedshenvisninger, anvisninger, illustrationer og tekniske data, som følger med dette el-værktøj. Hvis overholdelsen af efterfølgende anvisninger negligeres, kan det forårsage elektriske stød, brand og/eller alvorlige kvæstelser.

Opbevar alle sikkerhedshenvisninger og anvisninger til fremtiden.

- Brug ikke el-værktøjet, hvis det er beskadiget. Fare for ulykker.
- Anvend udelukkende originale REMS lynudskiftelige skærehoveder og indstikshoveder til gevindbakker. Andre skærehoveder garanterer ikke en sikker montering, eller så kan de beskadige skærehovedholderen på el-værktøjet.
- Brug ikke lynudskiftelige skærehoveder S med forlængelse (art nr. 522051) sammen med en elektrisk gevindskærekupl. Aflastningsbøjlen (2) passer ikke. Der er fare for, at den elektriske gevindskærekupl rives ud af hånden og skifter retning, når vridningsmomentet stiger.
- Brug altid en aflastningsbøjle (2). Ellers er der fare for, at den elektriske gevindskærekupl rives ud af hånden og skifter retning, når vridningsmomentet stiger.
- Brug kun aflastningsbøjlen (2), der passer til den elektriske gevindskærekupl. Den elektriske gevindskærekupl kan blive beskadiget. Desuden er der fare for, at den elektriske gevindskærekupl rives ud af aflastningsbøjlen og skifter retning, når vridningsmomentet stiger.
- Stik ikke fingrene ind i området omkring motor (6) og aflastningsbøjle (2) under arbejdet. Hold kun fast i motorgrebet (9) på de elektriske gevindskærekupper. Fare for kvæstelser.
- Arbejd altid med sikringsring (11). Skærehovedet kan ellers blive trykket ud af skærehoved-holderen, fx ved anskæring.
- Spænd kun korte rørstykker med REMS nippelspænder. Den elektriske gevindskærekupl og/eller værktøjer kan blive beskadiget.
- Gevindskæremidler i spraydåser (REMS Spezial, REMS Sanitol) er tilsat miljøvenligt, men brandfarlig drivgas (butan). Spraydåser er under tryk, forsøg derfor ikke at åbne dem med vold. Beskyt disse mod solstråler og opvarmning over 50°C. Spraydåserne kan sprænge, fare for kvæstelser.
- Undgå intensiv hudkontakt med gevindskæremidler, da de virker affedtende. Brug hudbeskyttelsesmiddel med fedtende virkning eller egnet håndbeskyttelse.
- Lad aldrig el-apparatet køre uden tilsyn. Sluk for el-værktøjet ved længere arbejds pauser og træk stikket ud af stikkontakten. Der kan udgå farer fra el-apparater, som er uden tilsyn, og disse kan føre til materielle skader og/eller personskafer.
- Børn og personer, som på grund af deres fysiske, sensoriske eller åndelige evner eller uerfarenhed eller ukendskab ikke er i stand til at betjene el-værktøjet sikkert, må ikke bruge dette el-værktøj uden tilsyn eller anvisning fra en ansvarlig person. Ellers er der fare for fejlbetjening og kvæstelser.
- Sørg for, at el-værktøjet kun håndteres af instruerede personer. Unge må kun bruge el-apparatet, hvis de er fyldt 16 år, hvis det er nødvendigt for deres uddannelse, og de er under tilsyn af en fagkyndig.
- Kontroller regelmæssigt tilslutningsledningen fra el-værktøj og forlængerledninger for beskadigelse. Lad ved beskadigede dele disse udskifte af kvalificeret personale eller af et autoriseret REMS kundeserviceværksted.
- Brug kun godkendte og tilsvarende mærkede forlængerledninger, der har et tilstrækkeligt ledningstværsnit. Brug forlængerledninger med en længde på op til 10 m med et ledningstværsnit på 1,5 mm², fra 10–30 m kræves et ledningstværsnit på 2,5 mm².

BEMÆRK

- Undlad at bortskaffe gevindskæremidler koncentreret i kloaksystemet, vandløbet eller jorden. Gevindskæreolier, der ikke er brugt op, afleveres til den ansvarlige bortskaffelsesvirksomhed. Affaldsnøgler til mineralolieholdige gevindskæremidler (REMS Spezial) 54401, til syntetiske (REMS Sanitol) 54109. Overhold de nationale forskrifter.

Forklaring på symbolerne

⚠ ADVARSEL

Fare med en middel risikograd, som ved manglende overholdelse kan medføre døden eller alvorlige (irreversible) kvæstelser.

⚠ FORSIGTIG

Fare med en lav risikograd, som ved manglende overholdelse kan medføre moderate (reversible) kvæstelser.

⚠ BEMÆRK

Materiel skade, ingen sikkerhedshenvisning! Ingen fare for kvæstelser.



Læs brugsanvisningen inden ibrugtagning



El-apparatet opfylder beskyttelsesklasse II



Miljøvenlig bortskaffelse



CE-overensstemmelsesmarkering

1. Tekniske Data

Brug i overensstemmelse med formålet

⚠ ADVARSEL

REMS elektriske gevindskærekupper til skæring af rørgevind til højre- og venstregevind (REMS Amigo E).

REMS elektriske gevindskærekupper til skæring af rørgevind og boltgevind til højre- og venstregevind, til notsikning (REMS Amigo, REMS Amigo 2, REMS Amigo 2 Compact).

Enhver anden brug stemmer ikke overens med formålet og er derfor forbudt.

1.1. Leveringsomfang

Elektrisk gevindskærekupl, REMS lynudskiftelige skærehoveder i henhold til bestilt sæt, aflastningsbøjle, brugsanvisning, stålkasse.

1.2. Artikelnumre

	REMS Amigo E	REMS Amigo	REMS Amigo 2	REMS Amigo 2 Compact
Drivmaskine	530003	530000	540000	540001
REMS lynudskiftelige skærehoveder	se REMS katalog	se REMS katalog	se REMS katalog	se REMS katalog
REMS skærebakker	se REMS katalog	se REMS katalog	se REMS katalog	se REMS katalog
Indstikshoveder til gevindbakker		se REMS katalog	se REMS katalog	se REMS katalog
Mellemringe		se REMS katalog	se REMS katalog	se REMS katalog
Føringsbøsninger		se REMS katalog	se REMS katalog	se REMS katalog
aflastningsbøjler	533000	533000	543000	543010
REMS REG St ¼ – 2"	731700	731700	731700	731700
Dobbeltholdere	543100	543100	543100	
REMS eva, skralder	522000	522000	522000	522000
Gevindskæremidler	se REMS katalog	se REMS katalog	se REMS katalog	se REMS katalog
Nippelspændere	se REMS katalog	se REMS katalog	se REMS katalog	se REMS katalog
Stålkasser	536000	536000	546000	546000
REMS CleanM	140119	140119	140119	140119

1.3. Arbejdsområde

Gevinddiameter				
Rør	½" – 1", 16 – 32 mm	⅝" – 1¼", 16 – 40 mm	⅝" – 2", 16 – 50 mm	⅝" – 2", 16 – 50 mm
Bolte	—	6 – 30 mm, ¼" – 1"	6 – 30 mm, ¼" – 1"	6 – 30 mm, ¼" – 1"
Gevindtyper				
Udvendigt gevind højre og venstre rørgevind, konisk	R (ISO 7-1, EN 10226 (DIN 2999, BSPT)), NPT konisk til højre Taper Pipe Thread ASME B1.20.1			
Rørgevind, cylindrisk (med gevindjern)	—	G (DIN ISO 228, DIN 259, BSPP) NPSM		
Gevind til elektroinstallationsrør	M × 1,5 EN 60423	M × 1,5 EN 60423	M × 1,5 EN 60423	M × 1,5 EN 60423
Panser-rørgevind (med gevindjern)	—	Pg	Pg	Pg
Boltegevind (med gevindjern)	—	M, BSW, UNC	M, BSW, UNC	M, BSW, UNC
Gevindlængder				
Rørgevind, konisk	Normlængde			
Rørgevind, cylindrisk, panser-rørgevind, boltegevind	50 mm, ubegrænset med efteropspænding			
Nipler og dobbeltnipler med REMS nippelspændere, indvendig opspænding, manuelt	⅝" – 1"	⅝" – 1¼"	⅝" – 2"	⅝" – 2"

1.4. Omdrejningstal skærehoved

automatisk, trinløs omdrejningsregulering (min ⁻¹)	35–27	35–27	30–18	30–18
--	-------	-------	-------	-------

1.5. Elektriske data

230 V~, 50 – 60 Hz				
Optaget ydelse	950 W	1200 W	1700 W	1200 W
Netbelastning	6 A	6 A	8,3 A	6 A
Skal afsikres med	10 A (B)	10 A (B)	16 A (B)	10 A (B)
Intermitterende drift	S3 20% (2/10 min)	S3 20% (2/10 min)	S3 20% (2/10 min)	S3 20% (2/10 min)
110 V~, 50 – 60 Hz				
Optaget ydelse	950 W	1200 W	1700 W	1200 W
Netbelastning	12 A	12 A	16,6 A	12 A
Skal afsikres med	20 A	20 A	30 A	20 A
Intermitterende drift	S3 20% (2/10 min)	S3 20% (2/10 min)	S3 20% (2/10 min)	S3 20% (2/10 min)

Netbelastning kan ved skæring af store koniske gevind periodevis stige med indtil 50% uden at det influerer på maskinens funktionsdygtighed.

Drivmaskinerne REMS Amigo og REMS Amigo 2 Compact er udstyret med en overbelastningsbeskyttelse, der slukker for motoren i tilfælde af overbelastning. Vent i dette tilfælde et par sekunder, tryk på knappen til overbelastningsbeskyttelsen (10). Se også punkt 5 – Fejl.

1.6. Udvendige mål	REMS Amigo E	REMS Amigo	REMS Amigo 2	REMS Amigo 2 Compact
L × B × H (mm)	430 × 80 × 195 16,92" × 3,15" × 7,7"	440 × 85 × 195 17,3" × 3,3" × 7,7"	565 × 112 × 237 22,2" × 4,4" × 9,3"	500 × 90 × 235 19,7" × 3,5" × 9,3"
1.7. Vægt				
Maskine	3,4 kg (7,5 lb)	3,5 kg (7,7 lb)	6,5 kg (14,3 lb)	5,2 kg (11,5 lb)
Aflastningsbøjle	1,3 kg (2,9 lb)	1,3 kg (2,9 lb)	2,9 kg (6,4 lb)	2,6 kg (5,7 lb)
Skærehoveder	0,6 ... 0,8 kg 1,3 ... 1,8 lb	0,6 ... 0,8 kg 1,3 ... 1,8 lb	0,6 ... 1,3 kg 1,3 ... 2,9 lb	0,6 ... 1,3 kg 1,3 ... 2,9 lb
1.8. Radiostøj dæmpning				
Emissionsværdi ved arbejdspladsen	83 dB (A); K = 3 dB (A)	83 dB (A); K = 3 dB (A)	82 dB (A); K = 3 dB (A)	83 dB (A); K = 3 dB (A)
1.9. Vibrationer				
Vejet effektivværdi af hastighedsforøgelse	2,5 m/s ² ; K = 1,5 m/s ²	2,5 m/s ² ; K = 1,5 m/s ²	2,5 m/s ² ; K = 1,5 m/s ²	2,5 m/s ² ; K = 1,5 m/s ²

Den angivne emissionsværdi er målt iht. en normeret afprøvningsmetode, som kan anvendes til sammenligning med andre apparater. Den angivne emissionsværdi kan også anvendes til en indledende vurdering af den påvirkning, som brugeren udsættes for.

⚠ FORSIGTIG

Emissionsværdien kan afvige fra angivne værdi, når apparatet benyttes – alt efter den måde, hvorpå apparatet anvendes, og om det blot er tændt, men kører uden belastning! Afhængigt af hvordan apparatet benyttes (den påvirkning, som brugeren udsættes for) kan det være påkrævet at fastlægge sikkerhedsforanstaltninger til beskyttelse af brugeren.

2. Før opstart

2.1. Elektrisk tilslutning

⚠ ADVARSEL

Vær opmærksom på netspændingen! Inden den elektriske gevindskærekup tilsluttes, skal det kontrolleres, at den spænding, som er angivet på mærkepladen, stemmer overens med netspændingen. På byggepladser, i fugtige omgivelser, på områder inde eller ud eller ved tilsvarende opstillingsmåder må den elektriske gevindskærekup kun bruges over lysnettet via et fejlstrømsrelæ (FI-relæ), som afbryder energitilførslen, så snart afledningsstrømmen til jorden overskrider 30 mA i 200 ms.

2.2. Isætning af REMS Lynudskiftelige skærehoveder eller indstikshoveder til gevindbakker

Brug udelukkende de lynudskiftelige skærehoveder eller indstikshoveder til gevindbakker. Op til gevindstørrelse 1¼" indsættes skærehovederne forfra i 8-kanten på drivmaskinen (fig. 2). De glider automatisk ind og fastlåses.

Gevindskærehovederne stikker ud over den bageste afgrænsning på gearhuset. Denne detalje gør det lettere at tage skærehovedet ud af maskinen. Man trykker blot kanten kraftigt mod en flade eller kant (fig. 3).

Indsætning af REMS lynudskiftelige skærehoved 1" i REMS Amigo E (fig. 6)

Noten i 8-kanten fra det lynudskiftelige skærehoved 1" skal stemme overens med stopstiften (14) i 8-kanten fra REMS Amigo E.

Indsætning af REMS lynudskiftelige skærehoveder størrelse 1½" og 2" i maskinerne REMS Amigo 2 og REMS Amigo 2 Compact (Fig. 4)

Tag sikringsringen (11) ud med egnet værktøj, fx en skruetrækker. Tag låseringen (12) ud og indsæt i stedet det REMS lynudskiftelige skærehoved 1½" resp. 2" (13) og anbring sikringsringen (11) på det lynudskiftelige skærehoved 1½" resp. 2" igen.

⚠ FORSIGTIG

Arbejd aldrig uden sikringsring (11)! Ellers er der fare for, at skærehovedet kan blive trykket ud af skærehovedholderen ved anskæring.

2.3. Udskiftning af skærebakker ved et REMS lynudskifteligt skærehoved (fig. 8)

- REMS lynudskifteligt skærehoved spændes op i en skruestik ved 8-kanten.
- Tag undersænskruer (15) og dæksel (16) af.
- Bank forsigtigt REMS gevindskærebakkerne (17) ud til midten af skærehovedets krop.
- REMS skærebakker (17) bankes med indløbet (A) **nedad** ind i de tilsvarende slidser, til de ikke længere rager ud over den udvendige diameter på skærehovedets krop (18). Skærebakker (17) og skærehovedernes krop (18) er nummererede. Gevindskærebakke 1 i slids 1, gevindskærebakke 2 i slids 2, gevindskærebakke 3 i slids 3 og gevindskærebakke 4 i slids 4.
- Sæt dækslet (16) på og træk undersænskruerne (15) let an.
- Slå derefter gevindskærebakkerne (17) forsigtigt udad med en blød bolt (kobber, messing eller hårdt træ), indtil de ligger an mod dækskelranden.
- Træk undersænskruerne (15) hårdt an.

Skal der skæres gevind på et kort rørstykke, skal de lynudskiftelige skærehoveder S fra REMS bruges med en yderligere føringsbøsning (19) på dækselsiden.

⚠ ADVARSEL

Brug ikke lynudskiftelige skærehoveder S med forlængelse (art nr. 522051) sammen med en elektrisk gevindskærekup. Aflastningsbøjlen (2) passer ikke. Der er fare for, at den elektriske gevindskærekup rives ud af hånden og skifter retning, når vridningsmomentet stiger.

Udskiftning af skærebakker ved et REMS lynudskifteligt skærehoved S (fig. 8)

- REMS lynudskifteligt skærehoved S spændes op i en skruestik ved 8-kanten.
- Tag undersænskruer (15) og dæksel til lynudskifteligt skærehoved S (20) af sammen med føringsbøsningen (19) (føringsbøsningen må ikke afmonteres).
- Bank forsigtigt REMS gevindskærebakkerne (17) ud til midten af skærehovedets krop.
- REMS skærebakker (17) bankes med indløbet (A) **opad** ind i de tilsvarende slidser, til de ikke længere rager ud over den udvendige diameter på skærehovedets krop (18). Skærebakker (17) og skærehovedernes krop (18) er nummererede. Gevindskærebakke 1 i slids 1, gevindskærebakke 2 i slids 4, gevindskærebakke 3 i slids 3 og gevindskærebakke 4 i slids 2.
- Sæt dækslet til lynudskifteligt skærehoved S (20) og føringsbøsningen (19) på og træk undersænskruerne (15) let.
- Slå derefter gevindskærebakkerne (17) forsigtigt udad med en blød bolt (kobber, messing eller hårdt træ), indtil de ligger an mod dækskelranden.
- Træk undersænskruerne (15) hårdt an.

2.4. Aflastningsbøjle

Aflastningsbøjlen (2) bør altid benyttes. Den tjener til at optage drejmomentet – både højre og venstre om, når man skærer gevind.

⚠ ADVARSEL

Brug altid en aflastningsbøjle. Ellers er der fare for, at den elektriske gevindskærekup rives ud af hånden og skifter retning, når vridningsmomentet stiger. Brug kun aflastningsbøjlen (2), der passer til den elektriske gevindskærekup. Den elektriske gevindskærekup kan blive beskadiget. Desuden er der fare for, at den elektriske gevindskærekup rives ud af aflastningsbøjlen og skifter retning, når vridningsmomentet stiger.

2.5. Dobbeltholder (fig. 7)

Til gevindskæring med REMS Amigo E, REMS Amigo, REMS Amigo 2 og til savning med de elektriske rør-bajonetsave REMS Tiger ANC, REMS Tiger ANC VE og REMS Tiger ANC SR.

Dobbeltholderen (Fig. 7) skrues fast på en værktøjsbænk og fungerer som støtte for det drejningsmoment, der opstår under gevindskæringen i begge retninger dvs. ved frem- og tilbageløb på REMS hurtigskifte-skærehovedet, ved højre- og venstregevind. Montagebolten (B) bruges til at montere den angivne REMS Tiger ANC, REMS Tiger ANC VE og REMS Tiger ANC SR. Rør/stænger kan skæres over i en ret vinkel.

2.6. Gevindskæreolie

Sikkerhedsdatablade se www.rems.de → Downloads → Sikkerhedsdatablade.

Brug kun REMS gevindskæremidler. Dermed opnås upåklagelige skæreresultater, en lang levetid for skærebakkerne samt en optimal beskyttelse af værktøjerne. REMS anbefaler den praktiske spraydåse/sprøjteflaske, der er økonomisk i brug.

⚠ BEMÆRK

REMS Spezial: Højlegeret gevindskæremiddel på mineraloliebasis. **Til alle materialer:** Stål, rustfrit stål, metaller, plast. Kan udvaskes med vand, kontrolleret af sagkyndig. Gevindskæremidler på mineraloliebasis er i forskellige lande som f.eks. Tyskland, Østrig og Schweiz ikke godkendt til drikkevandsledninger. I dette tilfælde bruges mineralolfrit REMS Sanitol. Overhold de nationale forskrifter.

REMS Sanitol: Mineralolfrit, syntetisk gevindskæremidler til **drikkevandsledninger.** Fuldstændigt vandopløseligt. Opfylder forskrifterne. I Tyskland DVGW kontrolnr. DW-0201AS2032, Østrig ÖVGW kontrolnr. W 1.303, Schweiz SVGW kontrolnr. 7808-649. Viskositet ved -10°C: 190 mPa s (cP). Kan pumpes op til -28°C. Uden tilsætning af vand. Problemløs brug. Rødt indfarvet til udvaskningskontrol. Overhold de nationale forskrifter.

Begge gevindskæremidler leveres i spraydåser, sprøjteflasker, dunke og tønder.

BEMÆRK

Alle REMS gevindskæremidler må kun benyttes ufortyndede!

3. Anvendelse

3.1. Fremgangsmåde

1. Røret/stangen oversaves retvinklet og uden grater.
2. Fastspænd aflastningsbøjlen (2) ca. 10 cm fra rørets eller stangens ende. Hertil lægges aflastningsbøjlen nedefra mod røret (stangen) (fig. 5), så den bliver centreret mellem prismespændebakken (3) og spændskruen (4). Spænd spændespindlen kraftigt med strammepinden.
3. Spray skærestedet med gevindskæremiddel (REMS spray eller sprøjteflaske) (se 2.6.).
4. Drivmaskinen med istukket REMS hurtigskifte-skærehoved sættes på røret (stangen), så motoren (6) (se fig. 1) ved REMS Amigo E, REMS Amigo, REMS Amigo 2 og REMS Amigo 2 Compact kommer til at ligge i aflastningsbøjleens gaffel.
5. Indstil drejereknings-tappen (7) tilsvarende (R for højregevind eller venstregevindets tilbageløb, L for venstregevind eller højregevindets tilbageløb).
6. Tryk på sikkerheds-vippekontakten (8) og hold samtidig om motorgrebet (9) og tryk gevindskærekuppens greb (5) mod materialet. Efter 1 til 2 gevind skærer skærehovedet automatisk videre.
7. Under gevindskæringen smøres der flere gange med gevindskæremiddel (REMS spray eller sprøjteflaske).
8. Konisk normgevindlængde er nået, når forkanten af røret er lige ud for gevindskærebakkernes overkant (ikke dækslets overkant).
9. Når gevindet er skåret færdigt, slippes sikkerheds-vippekontakten (8).
10. Når maskinen står stille, drejes omskifteringen/-grebet (7) til tilbageløb. Ved fornyet aktivering af sikkerheds-vippekontakten (8) drejer lynudskifteligt skærehovedet (1) tilbage fra gevindet.

BEMÆRK

Højre/venstre dreje-retningsring/-tap (7) aktiveres kun, når maskinen står stille!

3.2. Produktion af nipler og dobbeltnipler

Benyt REMS nippelspændere til opspænding af korte rørstykker ved produktion af nipler og dobbeltnipler. REMS nippelspændere findes fra 3/8" til 2". Nippelspænderne er manuelle. De spændes op med spindel (21) ved hjælp af fx. en skruetrækker – efter de er anbragt indvendigt i et afgratet rørstykke (fig. 5).

Vær sikker på, at De ikke skærer nipler, som ligger under normen, når De benytter REMS nippelspændere.

5. Fejl

- 5.1. **Fejl:** Elektrisk gevindskærekupl trækker ikke igennem, overbelastningsbeskyttelse (10) udløser.

Årsag:

- Ingen originale REMS hurtigskifte-skærehoveder.
- REMS skærebakker er uskarpe.
- Uegnet gevindskæreolie.
- Slidte kulbørster.

- Tilslutningsledning er defekt.

- Elektrisk gevindskærekupl er defekt.

- 5.2. **Fejl:** Gevindet er ikke brugbart, gevindene er revet voldsomt op.

Årsag:

- REMS skærebakker er uskarpe.
- REMS skærebakker er sat forkert i.

- Uegnet eller for lidt gevindskæremiddel.

- Råmateriale er ikke egnet til gevindskæring.

- 5.3. **Fejl:** Gevind skæres på skråt i forhold til rørets akse.

Årsag:

- Rør er ikke skåret retvinklet.

- 5.4. **Fejl:** Rør skrider i aflastningsbøjle (2).

Årsag:

- Rør er ikke spændt fast nok i aflastningsbøjle.
- Prismespændebakke (3) er meget snavset.
- Fortanding på prismespændebakke (3) er slidt.

- 5.5. **Fejl:** Gevindskærekupl kører på aflastningsbøjle (2).

Årsag:

- Aflastningsbøjle er fastgjort for tæt op ad rør- og stangende.
- Langgevind skåret uden efterspænding.

4. Vedligeholdelse

Uafhængigt af, hvad der står under afsnittet Vedligeholdelse nedenfor, anbefales det, at el-apparatet mindst en gang om året indleveres til et autoriseret REMS kundeserviceværksted til periodisk prøvning. I Tyskland er det et krav at foretage en sådan periodisk prøvning af elektriske apparater i henhold til DIN VDE 0701-0702, og i henhold til forskriften til forebyggelse af ulykker DGUV forskrift 3: „Elektriske anlæg og driftsmidler“ gælder dette også for mobile elektriske driftsmidler. Gældende nationale sikkerhedsbestemmelser, regler og forskrifter skal derudover kendes og overholdes.

4.1. Vedligeholdelse

⚠ ADVARSEL

Træk stikket ud af stikkontakten, inden vedligeholdelsesarbejde startes!

Rengør drivmaskinen samt skærehovedholderen med regelmæssige mellemrum, især hvis den ikke har været i brug i længere tid.

Rengør meget snavsede REMS lynudskiftelige skærehoveder (1) f.eks. med terpentiniolie og fjern spåner, der er blevet hængende. Skift REMS skærebakker eller REMS lynudskiftelige skærehoveder, der er blevet uskarpe.

Plastdele (f.eks. hus) må kun rengøres med maskinrens REMS CleanM (art. nr. 140119) eller mild sæbe og en fugtig klud. Brug ikke husholdningsrengøringsmidler. Disse indeholder ofte kemikalier, som kunne beskadige plastdele. Brug aldrig benzin, terpentiniolie, fortyndervæske eller lignende produkter til at rengøre med.

Vær opmærksom på, at væsker aldrig kan trænge hen på eller ind i drivmaskinen. Dyp aldrig drivmaskinen i væske.

4.2. Inspektion/istandsættelse

⚠ ADVARSEL

Træk stikket ud af stikkontakten, inden istandsættelses- og reparationsarbejde udføres! Dette arbejde må kun gennemføres af kvalificeret personale.

Gearet kører i en varig fedtfyldning og skal derfor ikke smøres. Drivmaskinens motor har kulbørster. Disse slides og skal derfor indimellem efterses eller udskiftes af kvalificeret, specialiseret personale eller på et autoriseret REMS kundeserviceværksted.

Udbedring:

- Brug kun REMS hurtigskifte-skærehoveder.
- Skift REMS skærebakker, se 2.3.
- Brug gevindskæremidler REMS Spezial eller REMS Sanitol.
- Få kulbørster skiftet af kvalificeret personale eller på et autoriseret REMS kundeserviceværksted.
- Få tilslutningsledning skiftet af kvalificeret personale eller på et autoriseret REMS kundeserviceværksted.
- Få den elektriske gevindskærekupl kontrolleret/istandsat på et autoriseret REMS kundeserviceværksted.

Udbedring:

- Skift REMS skærebakker, se 2.3.
- Overhold nummerering af REMS skærebakkerne til skærehovedelementets slidsnummer (18), se 2.3, skift evt. skærebakker.
- Brug gevindskæremidler REMS Spezial eller REMS Sanitol i tilstrækkelig mængde og ufortyndet, se 3.1.
- Brug kun godkendte rør.

Udbedring:

- Skær rør retvinklet f.eks. med dobbeltholder (art.nr. 543100, tilbehør) fig. 7 og REMS Tiger ANC, REMS Tiger ANC VE, REMS Tiger ANC SR eller med REMS RAS St, REMS Turbo K, REMS Cento.

Udbedring:

- Spænd spændespindel (4) fast.
- Rengør prismespændebakke f.eks. med stålborste.
- Skift aflastningsbøjle (2).

Udbedring:

- Fastgør aflastningsbøjle ca. 10 cm væk fra rør- og stangende, se 3.1.
- Når aflastningsbøjlen nærmer sig den elektriske gevindskærekupl slukkes denne.

5.6. Fejl: Elektrisk gevindskærekup går ikke i gang.

Årsag:

- Drejeretningsring/-arm (7) er ikke faldet i hak.
- Overbelastningsbeskyttelse (10) er udløst (REMS Amigo, REMS Amigo 2 Compact).
- Slidte kulbørster.
- Tilslutningsledning er defekt.
- Elektrisk gevindskærekup er defekt.

Udbedring:

- Få drejeretningsring/-arm til at falde i hak.
- Vent et par sekunder og tryk så på overbelastningsbeskyttelsen.
- Få kulbørster skiftet af kvalificeret personale eller på et autoriseret REMS kundeserviceværksted.
- Få tilslutningsledning skiftet af kvalificeret personale eller på et autoriseret REMS kundeserviceværksted.
- Få den elektriske gevindskærekup kontrolleret/istandsat på et autoriseret REMS kundeserviceværksted.

6. Bortskaffelse

Når de elektriske gevindskærekupper er slidt op, må de ikke smides ud sammen med det almindelige husholdningsaffald. De skal bortskaffes korrekt i overensstemmelse med lovbestemmelserne.

7. Producentens garanti

Garantiperioden er på 12 måneder fra overdragelsen af det nye produkt til første bruger. Tidspunktet for overdragelsen skal dokumenteres ved at indsende de originale købsdokumenter, som skal indeholde angivelser om købsdatoen og produktbetegnelsen. Alle funktionsfejl, som opstår i løbet af garantiperioden, og som påvisligt skyldes fremstillings- eller materialefejl, udbedres gratis. Ved udbedringen af manglen bliver garantiperioden for produktet hverken forlænget eller fornyet. Skader, som skyldes naturlig slitage, ukorrekt behandling eller misbrug, manglende overholdelse af driftsforskrifterne, uegnede driftsmidler, for stor belastning, brug i modstrid med formålet, egne indgreb eller indgreb af andre eller andre grunde, som REMS ikke skal indestå for, er udelukket fra garantien.

Garantiydelse må kun udføres af et autoriseret REMS kundeserviceværksted. Reklamationer vil kun blive anerkendt, hvis produktet indsendes til et autoriseret REMS kundeserviceværksted uden forudgående indgreb i ikke splittet tilstand. Udskiftede produkter og dele overgår til REMS' eje.

Brugeren skal betale fragtomkostningerne til og fra værkstedet.

Brugerens lovfæstede rettigheder, især hans garantikrav over for forhandleren i tilfælde af mangler, indskrænkes ikke af denne garanti. Denne producentgaranti gælder kun for nye produkter, som købes og bruges i den Europæiske Union, i Norge eller i Schweiz.

For denne garanti gælder tysk ret under udelukkelse af De Forenede Nationers Konvention om aftaler om internationale køb (CISG).

8. Reservedelsliste

Reservedelsliste: se www.rems.de → Downloads → Reservedelstegninger.

Alkuperäiskäyttöohjeen käännös

Kuvat 1–8

1	REMS Pikavaihtoteräpää	11	Pidätinrenkas (REMS Amigo 2/
2	Tukisanka		REMS Amigo 2 Compact)
3	Putkituen kiinnitysleuka	12	Lukitusrenkas
4	Kiinnityskara, jossa T-kahva	13	REMS Pikavaihtoteräpää 1½ tai 2"
5	Puristus- ja kantokahva	14	Lukkonasta
6	Moottori	15	Uppokantaruuvi
7	Pyörimissuunnan renkas/vipu	16	Kansi
8	Turvakäyttökytkin	17	Leikkuuleuat
9	Moottorikahva	18	Teräpään runko
10	Ylikuormitusuoja (REMS Amigo/ REMS Amigo 2 Compact)	19	Ohjausholkki
		20	Pikavaihtoteräpään S kansi
		21	Kara (nippakiinnitin)

Yleiset turvallisuusohjeet

VAROITUS

Lue kaikki turva- ja muut ohjeet, kuvat sekä sähkötyökalun tekniset tiedot. Mikäli seuraavia ohjeita ei noudateta, seurauksena saattaa olla sähköisku, tulipalo ja/tai vakavia vammoja.

Säilytä kaikki turva- ja muut ohjeet tulevaisuutta varten.

Turvaohjeissa käytetty käsite „sähkötyökalu“ viittaa verkkokäyttöisiin sähkötyökaluihin (verkkokaapelilla varustettuna).

1) Työpaikkaturvallisuus

- Pitä työtilat siisteinä ja hyvin valaistuin. Epäjärjestys ja valaisemattomat työtilat voivat aiheuttaa tapaturmia.
- Älä käytä sähkötyökalua räjähdyksenvaarallisessa ympäristössä, jossa on syttyviä nesteitä, kaasuja tai pölyjä. Sähkötyökalut synnyttävät kipinöitä, jotka voivat sytyttää pölyn tai höyryä.
- Pitä lapset ja muut henkilöt loitolla sähkötyökalua käyttäessäsi. Saatat menettää laitteen hallinnan, jos huomiosi kiinnittyy muualle.

2) Sähköturvallisuus

- Sähkötyökalun liitinpistokkeen on sovittava pistorasiaan. Pistoketta ei saa muuttaa millään tavalla. Älä käytä sovitustiintä suojamaadoitettujen sähkötyökalujen yhteydessä. Pistokkeet, joihin ei ole tehty muutoksia, ja sopivat pistorasiat pienentävät sähköiskun vaaraa.
- Vältä kehon joutumista kosketuksiin maadoitettujen pintojen, kuten putkien, lämmittimien, liesien ja jääkaappien kanssa. Sähköiskun vaara on suurempi, jos kehosi on maadoitettu.
- Pitä sähkötyökalut loitolla sateesta tai kosteudesta. Veden tunkeutuminen sähkötyökalun sisään lisää sähköiskun vaaraa.
- Älä käytä liitäntäkaapelia sähkötyökalun kantamiseen, ripustamiseen tai pistokkeen vetämiseen pistorasiasta. Pidä liitäntäkaapeli loitolla kuumuudesta, öljystä, terävistä reunoista tai laitteen liikkuvista osista. Vaurioituneet tai toisiinsa sotkeutuneet kaapelit lisäävät sähköiskun vaaraa.
- Jos käytät sähkötyökalua ulkona, käytä ainoastaan pidennyskaapelia, joka sopii myös ulkokäyttöön. Ulkokäyttöön sopivan pidennyskaapelin käyttö vähentää sähköiskun vaaraa.
- Ellei sähkötyökalun käyttöä kosteassa ympäristössä voida välttää, käytä vikavirtasuojakytkintä. Vikavirtasuojakytkimen käyttö vähentää sähköiskun vaaraa.

3) Henkilöiden turvallisuus

- Ole valpas ja varovainen tekemissäsi ja toimi järkevasti käyttäessäsi sähkötyökalua. Älä käytä sähkötyökalua, jos olet väsynyt tai huumeiden, alkoholin tai lääkkeiden vaikutuksen alaisena. Tarkkaavaisuuden herpaantuminen vaikkakin vain hetkeksi sähkötyökalun käytön yhteydessä voi aiheuttaa vakavia vammoja.
- Käytä henkilönsuojaimia ja aina suojalaseja. Henkilönsuojainten kuten pölynaamarin, liukumattomien turvakenkien, suojakypärän tai kuulonsuojainten käyttö, riippuen sähkötyökalun tyypistä ja käyttötarkoituksesta, vähentää vammaturmiskiskiä.
- Vältä tahatonta käyttöönottoa. Varmistaudu siitä, että sähkötyökalu on kytketty pois päältä, ennen kuin liität sen virtalähteeseen, otat sen tai kannat sitä. Jos sormesi on kytkimellä sähkötyökalua kantaessasi tai jos liität päällekytketyn laitteen virtalähteeseen, seurauksena voi olla tapaturma.
- Poista asetustyökalut tai ruuviavaimet, ennen kuin kytket sähkötyökalun päälle. Laitteen pyöriessä osassa oleva työkalu tai avain voi aiheuttaa vammoja.
- Vältä epänormaalia työasentoa. Pidä huoli siitä, että seisot tukevasti ja säilytät aina tasapainosi. Voit siten hallita sähkötyökalun paremmin odottamattomissa tilanteissa.
- Käytä sopivaa vaatetusta. Älä käytä väljiä vaatteita tai koruja. Pidä hiukset, vaatteet ja käsineet loitolla liikkuvista osista. Väljät vaatteet, korut tai pitkät hiukset saattavat takertua liikkuviin osiin.

4) Sähkötyökalun käyttö ja käsittely

- Älä kuormita laitetta liikaa. Käytä työhösi sitä varten tarkoitettua sähkötyökalua. Työskentelet paremmin ja turvallisemmin ilmoitetulla tehoalueella sopivaa sähkötyökalua käyttäen.
- Älä käytä sähkötyökalua, jonka kytkin on viallinen. Sähkötyökalu, jota ei voida enää kytkeä päälle tai pois päältä, on vaarallinen ja se on korjattava.

- Vedä pistoke irti pistorasiasta, ennen kuin säädät laitetta, vaihdat lisävarusteita tai panet laitteen pois. Tämä varotoimenpide estää sähkötyökalun tahattoman käynnistymisen.
 - Säilytä käyttämättömiä sähkötyökaluja lasten ulottumattomissa. Älä anna sellaisten henkilöiden käyttää laitetta, jotka eivät ole siihen perehtyneet tai eivät ole lukeeet näitä ohjeita. Sähkötyökalut ovat vaarallisia, jos niitä käyttävät kokemattomat henkilöt.
 - Hoida sähkötyökalua huolellisesti. Tarkista, että laitteen liikkuvat osat toimivat moitteettomasti eivätkä ole jumittuneet, etteivät osat ole rikkoutuneet tai vaurioituneet haitaten sähkötyökalun toimintaa. Anna pätevien ammattilaisten tai valtuutetun sopimuskorjaamon korjata vaurioituneet osat ennen laitteen käyttöä. Tapaturmiin ovat usein syynä huonosti huolletut sähkötyökalut.
 - Pitä leikkuutyökalut terävinä ja puhtaina. Huolellisesti hoidetut leikkuutyökalut, joiden leikkausreunat ovat terävät, juuttuvat vähemmän kiinni ja ovat helpommin ohjattavissa.
 - Käytä sähkötyökalua, lisävarusteita, vaihtotyökaluja jne. näiden ohjeiden mukaisesti. Huomioi tähän liittyen työolot ja suoritettava työ. Sähkötyökalujen käyttö johonkin muuhun kuin niiden suunniteltuun käyttötarkoitukseen saattaa johtaa vaarallisiin tilanteisiin. Turvallisuussyistä ei sähkölaitteeseen saa tehdä mitään omavaltaisia muutoksia.
 - Pitä kahvat kuivina ja puhtaina liasta, öljystä ja rasvasta. Liukkaat kahvat estävät sähkötyökalun turvallisen käsittelyn ja hallinnan odottamattomissa tilanteissa.
- 5) Huoltopalvelu
- Anna vain vastaavan pätevyyden omaavan ammattitaitoisen henkilöstön korjata sähkötyökalusi vain alkuperäisiä varaosia käyttäen. Siten takaat sen, että laitteesi pysyy turvallisena.

Turvaohjeet pikavaihtoteräpäillä varustetuille sähkökäyttöisille kierteityskoneille

VAROITUS

Lue kaikki turva- ja muut ohjeet, kuvat sekä sähkötyökalun tekniset tiedot. Mikäli seuraavia ohjeita ei noudateta, seurauksena saattaa olla sähköisku, tulipalo ja/tai vakavia vammoja.

Säilytä kaikki turva- ja muut ohjeet tulevaisuutta varten.

- Älä käytä sähkötyökalua, jos se on vaurioitunut. Tapaturmavaara.
- Käytä ainoastaan alkuperäisiä REMS pikavaihtoteräpäitä ja kierrelleukojen pistopäitä. Muut teräpää eivät takaa varmaa kiinnitystä tai ne vahingoittavat sähkötyökalun teräpään kiinnitystä.
- Älä käytä REMS pikavaihtoteräpäitä S ja pidennystä (tuote-nro 522051) sähkökäyttöisen kierteityskoneen kanssa. Tukisanka (2) ei ole sopiva. Muutoin on vääntömomentin noustessa vaarana se, että sähkökäyttöinen kierteityskone riistäytyy kädestä ja jatkaa pyörimistä.
- Käytä ainoastaan sähkökäyttöiseen kierteityskoneeseen sopivaa tukisankaa (2). Sähkökäyttöinen kierteityskone saattaa vaurioitua. Lisäksi vääntömomentin noustessa vaarana on se, että sähkökäyttöinen kierteityskone irtoaa tukisangasta ja jatkaa pyörimistä.
- Älä tartu käytön aikana moottorin (6) ja tukisangan (2) alueelle. Pidä kiinni vain sähkökäyttöisen kierteityskoneen moottorin kahvasta (9). Loukkaantumisvaara.
- Työskentele aina pidätinrenkaan kanssa (11). Teräpää saattaa muutoin esim. leikkaamisen alussa työntyä ulos.
- Kiinnitä lyhyet putkikappaleet vain REMS Nippelspanner-nippakiinnittimellä. Sähkökäyttöinen kierteityskone ja/tai työkalu saattavat vaurioitua.
- Kierteitysoilyt (REMS Spezial, REMS Sanitol), joita myydään spraypulloissa, ovat ympäristöstävällisiä, mutta ne sisältävät tulenarkaa punnakaasua (butaania). Spraypullot ovat paineistettuja, eikä niitä saa avata voimakkein. Suojaa spraypulloja auringonpaisteelta ja yli 50°C:n lämpötiloilta. Spraypullot saattavat räjähtää, loukkaantumisvaara.
- Vältä leikkausöljyn joutumista iholle sen rasvanpoisto-ominaisuuksien takia. Käytä rasvaavan vaikutuksen omaavia tai sopivia ihonsuoja-aineita.
- Älä anna sähkötyökalun koskaan käydä ilman valvontaa. Kytke sähkötyökalu pois päältä pitempien työtaukojen ajaksi ja vedä verkkopistoke irti. Valvomattomat sähkölaitteet saattavat aiheuttaa vaaroja, joista voi olla seurauksena aineellisia ja/tai henkilövahinkoja.
- Lapset ja henkilöt, jotka eivät fyysisten, sensoristen tai henkisten kykyjensä tai kokemattomuutensa tai tietämättömyytensä perusteella pysty turvallisesti käyttämään sähkötyökalua, eivät saa käyttää tätä sähkötyökalua ilman vastuullisen henkilön valvontaa tai opastusta. Muussa tapauksessa vaarana ovat käyttövirheet ja loukkaantumiset.
- Luovuta sähkötyökalu ainoastaan sen käyttöön perehdytettujen henkilöiden käyttöön. Nuoret saavat käyttää sähkötyökalua vasta 16 vuotta täytettyään, jos sen käyttö on tarpeen heidän ammattikoulustavoitteensa saavuttamiseksi ja jos heitä on valvomassa asiantunteva henkilö.
- Tarkasta sähkötyökalun liitäntäjohto ja jatkojohdot säännöllisesti mahdollisten vaurioiden varalta. Mikäli ne ovat vaurioituneet, anna ammattitaitoisen henkilöstön tai valtuutetun REMS-sopimuskorjaamon uusien.
- Käytä vain hyväksytyjä ja asianmukaisesti merkittyjä jatkojohtoja, joiden johdon poikkipinta-ala on riittävä. Käytä korkeintaan 10 m pitkiä jatkojohtoja, joiden poikkipinta-ala on 1,5 mm², ja 10–30 m pitkiä jatkojohtoja, joiden poikkipinta-ala on 2,5 mm².

HUOMAUTUS

- Älä hävitä leikkausöljyjä tiivistetyssä muodossa viemäriin, vesistöön ja maastoon. Jättekoodi mineraaliöljyisille kierteitysöljyille (REMS Spezial) 54401, synteettisille (REMS Sanitol) 54109. Noudata kansallisia määräyksiä.

Symbolien selitys**VAROITUS**

Vaarallisuusasteeltaan keski-suuri vaara, johon liittyvän piittaamattomuuden seurauksena saattaa olla kuolema tai (pysyvät) vaikeat vammat.

HUOMIO

Vaarallisuusasteeltaan pieni vaara, johon liittyvän piittaamattomuuden seurauksena saattavat olla (parannettavissa olevat) vähäiset vammat.

HUOMAUTUS

Aineellinen vahinko, ei turvaohjetta! ei loukkaantumisvaaraa.

Lue käyttöohje ennen käyttöönottoa



Sähkötyökalu on suojausluokan II mukainen



Ympäristöystävällinen jätehuolto



CE-vaatimustenmukaisuusmerkintä

1. Tekniset tiedot**Määräystenmukainen käyttö****VAROITUS**

Sähkökäyttöiset REMS-kierteityskoneet oikea- ja vasenkätisten putkikierteiden leikkaamiseen (REMS Amigo E).

Sähkökäyttöiset REMS-kierteityskoneet oikea- ja vasenkätisten putki- ja pulttikierteiden leikkaamiseen kiertourien tekemiseen (REMS Amigo, REMS Amigo 2, REMS Amigo 2 Compact).

Mitkään muut käyttötarkoitukset eivät ole määräysten mukaisia eivätkä siten myöskään sallittuja.

1.1. Toimituslaajuus

Sähkökäyttöinen kierteityskone, REMS-pikavaihtoteräpäät tilatun sarjan mukaisesti, tukisanka, käyttöohje, teräspeltilaatikko.

1.2. Tuotenumerot

	REMS Amigo E	REMS Amigo	REMS Amigo 2	REMS Amigo 2 Compact
Käyttökone	530003	530000	540000	540001
REMS pikavaihtoteräpäät	ks. REMS luettelo	ks. REMS luettelo	ks. REMS luettelo	ks. REMS luettelo
REMS kierreleuat	ks. REMS luettelo	ks. REMS luettelo	ks. REMS luettelo	ks. REMS luettelo
Kierreleuan pistopää		ks. REMS luettelo	ks. REMS luettelo	ks. REMS luettelo
Välirenkaat		ks. REMS luettelo	ks. REMS luettelo	ks. REMS luettelo
Ohjausholkit		ks. REMS luettelo	ks. REMS luettelo	ks. REMS luettelo
Tukisanka	533000	533000	543000	543010
REMS REG St ¼ – 2"	731700	731700	731700	731700
Kaksoispidin	543100	543100	543100	
REMS eva, räikkävarsi	522000	522000	522000	522000
Kierteitysöljyt	ks. REMS luettelo	ks. REMS luettelo	ks. REMS luettelo	ks. REMS luettelo
Nippakiinnitin	ks. REMS luettelo	ks. REMS luettelo	ks. REMS luettelo	ks. REMS luettelo
Teräspeltikotelo	536000	536000	546000	546000
REMS CleanM	140119	140119	140119	140119

1.3. Käyttöalue

Kierteen läpimitta				
Putket	½" – 1", 16 – 32 mm	½" – 1¼", 16 – 40 mm	½" – 2", 16 – 50 mm	½" – 2", 16 – 50 mm
Pultit	—	6–30 mm, ¼" – 1"	6–30 mm, ¼" – 1"	6–30 mm, ¼" – 1"
Kierreytyypit				
Ulkokierre, oikea- ja vasenkätinen				
Putkikierte, kartiomainen	R (ISO 7-1, EN 10226 (DIN 2999, BSPT)), NPT kartiomainen oikeakätinen Taper Pipe Thread ASME B1.20.1			
Putkikierte, lieriömäinen (kierreleuka)	—	G (DIN ISO 228, DIN 259, BSPP) NPSM		
Sähköasennusputken kierre	M × 1,5 EN 60423	M × 1,5 EN 60423	M × 1,5 EN 60423	M × 1,5 EN 60423
Teräspanssariputken kierre (kierreleuka)	—	Pg	Pg	Pg
Pulttikierre (kierreleuka)	—	M, BSW, UNC	M, BSW, UNC	M, BSW, UNC
Kierre pituus				
Putkikierte, kartiomainen	Standardipituudet			
Putkikierte, lieriömäinen, teräspanssariputken kierre, pulttikierte	50 mm, jälkikivistämällä rajoittamaton			
Nippa ja kaksoisnippa, jossa REMS-nippakiinnitin (sisäkiinnitys)	¾" – 1"	¾" – 1¼"	¾" – 2"	¾" – 2"

1.4. Teräpään kierrosluvut

automaattinen, portaaton kierrosluvun säätö (min ⁻¹)	35–27	35–27	30–18	30–18
--	-------	-------	-------	-------

1.5. Sähkö tiedot

230 V~, 50 – 60 Hz				
Tehonsyöttö	950 W	1200 W	1700 W	1200 W
Nimellisvirrankulutus	6 A	6 A	8,3 A	6 A
Varokesuojaus (verkko)	10 A (B)	10 A (B)	16 A (B)	10 A (B)
Ajoittaiskäyttö	S3 20% (2/10 min)	S3 20% (2/10 min)	S3 20% (2/10 min)	S3 20% (2/10 min)

	REMS Amigo E	REMS Amigo	REMS Amigo 2	REMS Amigo 2 Compact
110 V~, 50 – 60 Hz				
Tehonsyöttö	950 W	1200 W	1700 W	1200 W
Nimellisvirrankulutus	12 A	12 A	16,6 A	12 A
Varokesuojaus (verkko)	20 A	20 A	30 A	20 A
Ajoittaiskäyttö	S3 20% (2/10 min)	S3 20% (2/10 min)	S3 20% (2/10 min)	S3 20% (2/10 min)

Nimellisvirrankulutus voi suurehkoja keilamaisia kiertettä leikattaessa kohota lyhytaikaisesti enintään 50% laitteen toimintakyvyn siitä kärsimättä.

REMS Amigo ja REMS Amigo 2 Compact -koneet on varustettu ylikuormitusuojalla, joka kytkee moottorin pois päältä ylikuormitustilanteessa. Odota tällaisessa tapauksessa muutama sekunti ja paina ylikuormitusuojan nappia (10). Ks. myös kappale 5 „Häiriö“.

1.6. Päämitat

Pituus × leveys × korkeus (mm)	430 × 80 × 195 16,92" × 3,15" × 7,7"	440 × 85 × 195 17,3" × 3,3" × 7,7"	565 × 112 × 237 22,2" × 4,4" × 9,3"	500 × 90 × 235 19,7" × 3,5" × 9,3"
--------------------------------	---	---------------------------------------	--	---------------------------------------

1.7. Paino

Käyttökone	3,4 kg (7,5 lb)	3,5 kg (7,7 lb)	6,5 kg (14,3 lb)	5,2 kg (11,5 lb)
Tukisanka	1,3 kg (2,9 lb)	1,3 kg (2,9 lb)	2,9 kg (6,4 lb)	2,6 kg (5,7 lb)
Teräpäät	0,6 ... 0,8 kg 1,3 ... 1,8 lb	0,6 ... 0,8 kg 1,3 ... 1,8 lb	0,6 ... 1,3 kg 1,3 ... 2,9 lb	0,6 ... 1,3 kg 1,3 ... 2,9 lb

1.8. Melutaso

Työpaikalta lähtevä meluarvo	83 dB (A); K = 3 dB (A)	83 dB (A); K = 3 dB (A)	82 dB (A); K = 3 dB (A)	83 dB (A); K = 3 dB (A)
------------------------------	-------------------------	-------------------------	-------------------------	-------------------------

1.9. Väriäät

Kiihdytyksen painotettu tehoarvo	2,5 m/s ² ; K = 1,5 m/s ²	2,5 m/s ² ; K = 1,5 m/s ²	2,5 m/s ² ; K = 1,5 m/s ²	2,5 m/s ² ; K = 1,5 m/s ²
----------------------------------	---	---	---	---

Ilmoitettu värinän päästöarvo on mitattu normienmukaisen testausmenetelmän mukaan ja se on verrattavissa johonkin toiseen laitteeseen. Ilmoitettua värinän päästöarvoa voidaan käyttää myös alustavaan keskeytyksen arviointiin.

⚠️ HUOMIO

Laitteen todellisessa käytössä voi värinän päästöarvo laitteen käyttötavasta riippuen poiketa ilmoitetusta arvosta. Todellisista käyttöoloista (ajoittainen käyttö) riippuen voi olla tarpeellista määrittellä turvatoimenpiteet laitetta käyttävän henkilön suojaamiseksi.

2. Käyttöönotto

2.1. Sähköliitäntä

⚠️ VAROITUS

Huomioi verkkojännite! Tarkasta ennen sähkökäyttöisen kierteytyskoneen kytkemistä, että sen arvokilvessä ilmoitettu jännite vastaa verkkojännitettä. Rakennustyömailla, kosteassa ympäristössä, sisä- ja ulkotiloissa tai muissa samantapaisissa paikoissa saa kierteytyskoneita käyttää verkkoon liitettyinä vain vikavirtasuojakytkimen (FI-kytkimen) kautta, joka keskeyttää energiansyötön heti kun vuotovirta maahan ylittää 30 mA 200 ms:n ajan.

2.2. REMS pikavaihtoteräpäiden tai kierleukojojen pistopäiden paikoilleen-asettaminen

Käytä yksinomaan alkuperäisiä pikavaihtoteräpäitä tai kierleukojojen pistopäitä. Kierrekokoon 1¼" saakka teräpäät asetetaan edestäpäin käyttökoneen 8-kulmaiseen kiinnittimeen (kuva 2). Ne lukittuvat automaattisesti paikoilleen.

Teräpäät menevät kotelon takaseinämän yli. Takaseinämän ylittävä osa helpottaa teräpäiden poistamista käyttökoneesta, kun sitä painetaan voimakkaasti jotakin pintaa tai reunaa vasten (kuva 3).

REMS pikavaihto-teräpäiden 1" asettaminen paikoilleen REMS Amigo E-laitteeseen (Kuva 6)

Pikavaihto-teräpäiden 1" kahdeksansärmion uran on oltava REMS Amigo E:n 8-kulmaisen kiinnittimen lukkonastan (14) kohdalla.

Kokoa 1½" ja 2" olevien REMS pikavaihto-teräpäiden asettaminen paikoilleen REMS Amigo 2- ja REMS Amigo 2 Compact-käyttökoneisiin (Kuva 4) Poista pidätinrenkas (11) sopivalla työkalulla, esim. ruuvialtalla. Ota lukitusrenkas (12) pois ja aseta sen tilalle REMS pikavaihto-teräpää 1½" tai 2" (13) ja laita pidätinrenkas (11) jälleen paikoilleen pikavaihto-teräpäälle 1½" tai 2".

⚠️ HUOMIO

Älä työskentele ilman pidätinrenkasta (11)! Vaarana on muutoin teräpäiden painautuminen ulos teräpäiden kiinnittimestä leikkaamisen alussa.

2.3. Leikkuuleukojojen vaihtaminen REMS pikavaihto-teräpäillä (Kuva 8)

- Kiinnitä REMS pikavaihto-teräpää kahdeksankulmaisesta kiinnittimestä ruuvipenkkiin.
- Poista oppokantaruuvit (15) ja kansi (16).
- Koputtele REMS-leikkuuleuat (17) varovaisesti ulos teräpäiden rungon keskikohdan suuntaan.
- Koputtele REMS-leikkuuleuat (17) leikkuupinta (A) **alaspäin** niin syvälle vastaaviin rakoihinsa, etteivät ne ulotu teräpäiden rungon (18) ulkohalkaisijan yli. Leikkuuleuat (17) ja teräpäiden rungot (18) ovat numeroidut. Leikkuuleuka 1 rakoon 1, leikkuuleuka 2 rakoon 2, leikkuuleuka 3 rakoon 3 ja leikkuuleuka 4 rakoon 4.
- Aseta kansi (16) paikoilleen ja kiristä ruuveja (15) hieman.
- Koputtele leikkuuleuat (17) pehmeällä (kupari-, messinki- tai kovapuu-)tapilla varovaisesti ulospäin, kunnes ne ovat kannen reunassa kiinni.
- Kiristä oppokantaruuvit (15) tiukkaan.

Jos haluat leikata kierteen lyhyeen asennettuun putken osaan, käytä REMS S-pikavaihtoteräpäitä lisäohjausholkin (19) kanssa kansipuolella.

⚠️ VAROITUS

Älä käytä REMS pikavaihtoteräpäitä S ja pidennystä (tuote-nro 522051) sähkökäyttöisen kierteytyskoneen kanssa. Tukisanka (2) ei ole sopiva. Muutoin on vääntömomentin noustessa vaarana se, että sähkökäyttöinen kierteytyskone riistäytyy kädestä ja jatkaa pyörimistä.

Leikkuuleukojojen vaihtaminen REMS pikavaihto-teräpäillä S

- Kiinnitä REMS pikavaihto-teräpää S kahdeksankulmaisesta kiinnittimestä ruuvipenkkiin.
- Poista oppokantaruuvit (15) ja pikavaihtoteräpäiden S kansi (20) ohjausholkin (19) kanssa (älä pura ohjausholkia).
- Koputtele REMS-leikkuuleuat (17) varovaisesti ulos teräpäiden rungon keskikohdan suuntaan.
- Koputtele REMS-leikkuuleuat (17) leikkuupinta (A) **ylöspäin** niin syvälle vastaaviin rakoihinsa, etteivät ne ulotu teräpäiden rungon (18) ulkohalkaisijan yli. Leikkuuleuat (17) ja teräpäiden rungot (18) ovat numeroidut. Leikkuuleuka 1 rakoon 1, leikkuuleuka 2 rakoon 4, leikkuuleuka 3 rakoon 3 ja leikkuuleuka 4 rakoon 2.
- Aseta pikavaihtoteräpäiden S kansi (20) paikoilleen ohjausholkin (19) kanssa ja kiristä oppokantaruuveja (15) hieman.
- Koputtele leikkuuleuat (17) pehmeällä (kupari-, messinki- tai kovapuu-)tapilla varovaisesti ulospäin, kunnes ne ovat kannen reunassa kiinni.
- Kiristä oppokantaruuvit (15) tiukkaan.

2.4. Putkituki

Tukisangalla (2) tuetaan kierteen leikkuussa syntyvää vääntömomenttia kumpaankin suuntaan – eli kierteytysteräpäiden men, ja paluuliikkeessä, oikea- ja vasenkätisellä kiertellä.

⚠️ VAROITUS

Käytä aina tukisankaa. Muutoin on vääntömomentin noustessa vaarana se, että sähkökäyttöinen kierteytyskone riistäytyy kädestä ja jatkaa pyörimistä.

Käytä ainoastaan sähkökäyttöiseen kierteytyskoneeseen sopivaa tukisankaa (2). Sähkökäyttöinen kierteytyskone saattaa vaurioitua. Muutoin on vääntömomentin noustessa vaarana se, että sähkökäyttöinen kierteytyskone irtoaa tukisangasta ja jatkaa pyörimistä.

2.5. Kaksoispidin (Kuva 7)

Kierteytys koneilla REMS Amigo E, REMS Amigo, REMS Amigo 2 ja sahaaminen sähkökäyttöisillä putkipuukkosahoilla REMS Tiger ANC, REMS Tiger ANC VE ja REMS Tiger ANC SR.

Kaksoispidin (kuva 7), joka ruuvataan kiinni työpöytäan, on tarkoitettu tukemaan kierteytyksen yhteydessä esiintyvää vääntömomenttia molempiin suuntiin, ts. REMS pikavaihtoteräpäiden leikkuu- ja paluuliikkeessä, oikea- ja vasenkätisissä kierteyksissä. Kiinnityspultti (B) on tarkoitettu REMS Tiger ANC:n, REMS Tiger ANC:n, REMS Tiger ANC VE:n ja REMS Tiger ANC SR:n kiinnitykseen. Putket/tangot voidaan katkaista suorakulmaisesti.

2.6. Kierteytysöljyt

Katso käyttöturvallisuustiedotteet osoitteesta www.rems.de → Downloads → Käyttöturvallisuustiedotteet (Safety data sheets).

Käytä vain REMS-leikkausöljyjä. Niiden käyttö takaa moitteettomat leikkuutulokset, pidentää leikkuuleukojen kestoaikaa ja säästää huomattavasti työkaluja. REMS suosittelee käytännöllistä ja riittoisaa spraypulloa/ruiskutuspulloa.

HUOMAUTUS

REMS Spezial: Runsasseosteininen mineraaliöljypohjainen kierteytysaine. **Kaikille materiaaleille:** Teräkset, ruostumattomat teräkset, kirjometallit, muovit. Voidaan pestä vedellä, asiantuntijoiden testaama. Mineraaliöljypohjaisia leikkausöljyjä ei ole hyväksytty käytettäväksi juomavesijohdoissa eri maissa, esim. Saksassa, Itävallassa ja Sveitsissä. Käytä tällaisessa tapauksessa mineraaliöljytöntä REMS Sanitolia. Noudata kansallisia määräyksiä.

REMS Sanitol: Mineraaliöljytön, synteettinen leikkausöljy **juomavesijohdoja varten.** Täysin vesiliukoinen. Määräysten mukaisesti. Saksassa DVGW tark.-nro DW-0201AS2032, Itävallassa ÖVGW tark.-nro W 1.303, Sveitsissä SVGW tark.-nro 7808-649. Viskositeetti -10°C :ssa: 190 mPa s (cP). Pumpattavissa jopa -28°C :ssa. Lisäämättä vettä. Helppo käyttö. Värjätty punaiseksi pesutarkastusta varten. Noudata kansallisia määräyksiä.

Molempia leikkausöljyjä on saatavana spraypulloissa, ruiskutuspulloissa, kanistereissa ja tynnyreissä.

HUOMAUTUS

Kaikkia REMS-leikkausöljyjä saa käyttää vain ohentamattomina!

3. Käyttö

3.1. Työvaiheet

- Putken/tangon katkaisu suorakulmaisesti ja purseettomasti.
- Kiinnitä tukisanka (2) n. 10 cm:n etäisyydelle putken tai tangon päästä. Aseta tukisanka sitä varten alhaalta päin putkelle (tangolle) (Kuva 5), niin että se keskitetään särmion kiinnitysleuan (3) ja kiinnityskarvan (4) väliin. Kiristä kiinnityskarvaa voimakkaasti T-kahvalla.
- Suihkuta leikkauskohtaan kierteytysöljyä (REMS spray tai ruisku) (katso 2.6.).
- Aseta käyttökone, johon on pistetty REMS pikavaihtoteräpää, putkelle (tangolle) siten, että moottori (6) (katso kuva 1) jää koneissa REMS Amigo E, REMS Amigo, REMS Amigo 2 ja REMS Amigo 2 Compact tukisangan haarukoiden väliin.
- Asettele pyörimissuunnan renkas/vipu (7) vastaavasti (R oikeakätistä kierrettä tai vasemman kierteen paluuliikettä varten, L vasenta kierrettä tai oikeakätisen kierteen paluuliikettä varten).
- Ota moottorikahvasta (9) kiinni painaen samalla turvakäyttökäytin (8) ja purista kierteytyskonetta kahvasta (5) materiaalia vasten. Teräpää jatkaa 1-2 kierteen jälkeen leikkuuta automaattisesti.
- Voitele kierteytysajan aikana useamman kerran kierteytysöljyllä (REMS spray tai ruisku).
- Keillamaisen putkikierteen standardikiertepituus on saavutettu, kun putken etureuna on tiukasti kierteytysleukojen yläreunaa vasten (ei kannen yläreunaa vasten).
- Kun olet leikannut kierteen valmiiksi, päästä turvakäyttökäytin (8) irti.
- Kytke pyörimissuunnan renkas/vipu (7) paluuliikkeelle koneen pysähdettyä. Pikavaihtoteräpää (1) kierretään alas kierteltä painamalla turvakäyttökäytin (8) uudelleen.

HUOMAUTUS

Kytke pyörimissuunnan renkas/vipu (7) vain laitteen ollessa pysähdyksissä!

3.2. Nipat ja kaksoisnipat

Lyhyiden putkikappaleiden kiinnittämiseen nippojen ja kaksoisnippojen valmistamiseksi käytetään REMS-nippakiinnittimiä. Näiden koot ovat $\frac{3}{8}$ –2". Kun (kierteellistä tai kiertetöntä) putkikappaletta kiinnitetään REMS-nippakiinnittimellä, nippakiinnittimen päätä levitetään kiertämällä karaan (21) jollakin työkalulla (esim. ruuvitaltalla). Tämä on lupa tehdä vain putken ollessa pistettynä paikalleen (kuva 5).

On muistettava, että REMS-nippakiinnittintä käytettäessä ei saa leikata normia lyhyempiä nippoja.

4. Kunnossapito

Riippumatta jäljempänä mainitusta huollosta on suositeltavaa, että sähkötyökalu viedään ainakin kerran vuodessa valtuutettuun REMS-sopimuskorjaamoon huoltoon ja sähkölaitteiden määräaikaistarkastusta varten. Saksassa kyseinen sähkölaitteiden määräaikaistarkastus on suoritettava standardin DIN VDE 0701-0702 mukaisesti ja se on määrätty koskemaan myös liikuteltavia sähkölaitteita onnettomuudentorjuntamääräyksen DGUV-määräyksen 3 "Elektrische Anlagen und Betriebsmittel" perusteella. Lisäksi käyttöpaikalla kulloinkin voimassa olevat kansalliset turvallisuusmääräykset, säännöt ja ohjeet on huomioitava ja niitä on noudatettava.

4.1. Huolto

VAROITUS

Irrota verkkopistoke ennen huoltotöitä!

Puhdista käyttökone ja teräpään kiinnitin säännöllisesti, varsinkin jos niitä ei ole käytetty pitkään aikaan.

Puhdista erittäin likaiset pikavaihtoteräpää (1) esim. tärpättiöljyllä ja poista kiinni tarttuneet lastut. Vaihda tylsiksi kuluneet REMS leikkuuleuat ja REMS pikavaihtoteräpää.

Puhdista muoviosat (esim. kotelo) vain konepuhdistusaineella REMS CleanM (tuote-nro 140119) tai miedolla saippualla ja kostealla liinalla. Älä käytä kodin puhdistusaineita. Ne sisältävät usein kemikaaleja, jotka saattavat vahingoittaa muoviosia. Älä käytä puhdistukseen missään tapauksessa bensiiniä, tärpättiöljyä, laimentimia tai sen kaltaisia tuotteita.

Pidä huoli siitä, ettei käyttökoneen sisään pääse koskaan nesteitä. Älä koskaan upota käyttökoneita nesteeseen.

4.2. Tarkastus/kunnossapito

VAROITUS

Vedä verkkopistoke irti ennen kunnostus- ja korjaustöitä! Vain vastaavan pätevyuden omaava ammattitaitoinen henkilöstö saa suorittaa nämä työt.

Vaihteiston rasvatyöntö on jatkuva ja siksi se ei edellytä voitelua. Käyttökoneen moottori on varustettu hiiliharjoilla. Ne kuluvat, minkä vuoksi ne on silloin tällöin tarkastettava tai vaihdettava uusiin asianmukaisen pätevyuden omaavan ammattitaitoisen henkilöstön tai valtuutetun REMS-sopimuskorjaamon toimesta.

5. Häiriöt

5.1. Häiriö: Sähkökäyttöinen kierteytyskone ei vedä, ylikuormitusuoja (10) laukeaa.

Syy:

- Ei alkuperäisiä REMS pikavaihtoteräpäitä.
- REMS leikkuuleuat ovat tylsät.
- Sopimaton kierteytysaine.
- Kuluneet hiiliharjat.
- Liitosjohto on viallinen.
- Sähkökäyttöinen kierteytyskone viallinen.

5.2. Häiriö: Kierre ei ole käyttökelpoinen, kierre karkaa voimakkaasti.

Syy:

- REMS leikkuuleuat ovat tylsät.
- REMS leikkuuleuat on asennettu väärin.
- Soveltumaton kierteytysöljy tai liian vähän kierteytysöljyä.
- Putkimateriaali ei sovellu kierteytyskoneeseen.

5.3. Häiriö: Kierteytys tehdään viivastasi putkiakseliin nähden.

Syy:

- Putkea ei ole katkaistu suorakulmaisesti.

Korjaustoimenpide:

- Käytä ainoastaan REMS pikavaihtoteräpäitä.
- Vaihda REMS leikkuuleuat, katso 2.3.
- Käytä REMS Spezial tai REMS Sanitol kierteytysöljyjä.
- Anna ammattitaitoisen henkilöstön tai valtuutetun REMS-sopimuskorjaamon vaihtaa hiiliharjat.
- Anna ammattitaitoisen henkilöstön tai valtuutetun REMS-sopimuskorjaamon vaihtaa liitosjohto.
- Anna valtuutetun REMS-sopimuskorjaamon tarkastaa/kunnostaa sähkökäyttöinen kierteytyskone.

Korjaustoimenpide:

- Vaihda REMS leikkuuleuat, katso 2.3.
- Tarkasta, että REMS leikkuuleukojen numerointi on yhteneväinen teräpään rungon (18) uran numeron kanssa, katso 2.3, vaihda tarvittaessa leikkuuleuat.
- Käytä kierteytysöljyjä REMS Spezial ja REMS Sanitol tarpeeksi ja ohentamattomana, katso 3.1.
- Käytä vain hyväksytyjä putkia.

Korjaustoimenpide:

- Katkaise putket suorakulmaisesti, esim. kaksoispitimellä (tuote-nro 543100, lisävaruste) kuva 7 ja REMS Tiger ANC, REMS Tiger ANC VE, REMS Tiger ANC SR tai REMS RAS St, REMS Turbo K, REMS Cento.

5.4. Häiriö: Putki liukuu tukisangassa (2).**Syy:**

- Putkea ei ole kiinnitetty tarpeeksi tiukkaan tukisangassa.
- Prismaleuka (3) voimakkaasti likaantunut.
- Prismaleuan (3) hammastus kulunut.

5.5. Häiriö: Kierteityskone osuu tukisankaan (2).**Syy:**

- Tukisanka on kiinnitetty liian lähelle putken tai tangon päähän.
- Ilman jälkikiristystä leikattu pitkä kierre.

5.6. Häiriö: Sähkökäyttöinen kierteityskone ei käynnisty.**Syy:**

- Pyörimissuunnan rengas/vipu (7) ei ole lukittunut paikoilleen.
- Ylikuormitussuoja (10) on lauennut (REMS Amigo, REMS Amigo 2 Compact).
- Kuluneet hiiliharjat.
- Liitosjohto on viallinen.
- Sähkökäyttöinen kierteityskone viallinen.

Korjaustoimenpide:

- Kiristä kiinnityskaraa (4) tiukemmalle.
- Puhdista prismaleuka esim. teräsharjalla.
- Vaihda tukisanka (2).

Korjaustoimenpide:

- Kiinnitä tukisanka n. 10 cm:n etäisyydelle putken tai tangon päästä, katso 3.1.
- Katkaise virta kierteityskoneesta, kun se lähestyy tukisankaa.

Korjaustoimenpide:

- Anna pyörimissuunnan renkaan/vivun lukittua.
- Odota muutama sekunti ja paina ylikuormitussuojan nappi sisään.
- Anna ammattitaitoisen henkilöstön tai valtuutetun REMS-sopimuskorjaamon vaihtaa hiiliharjat.
- Anna ammattitaitoisen henkilöstön tai valtuutetun REMS-sopimuskorjaamon vaihtaa liitosjohto.
- Anna valtuutetun REMS-sopimuskorjaamon tarkastaa/kunnostaa sähkökäyttöinen kierteityskone.

6. Jätehuolto

Sähkökäyttöisiä kierteityskoneita ei saa käytön jälkeen hävittää kotitalousjätteen mukana. Niiden jätteet on huollettava asianmukaisesti lakimääräysten mukaan.

7. Valmistajan takuu

Takuuaika on 12 kuukautta siitä alkaen, kun uusi tuote on luovutettu ensikäyttäjälle. Luovutusajankohta on osoitettava lähettämällä alkuperäiset ostoa koskevat asiakirjat, joista on käytävä ilmi ostopäivä ja tuotenimike. Kaikki takuuajana esiintyvät toimintavirheet, joiden voidaan osoittaa johtuvan valmistus- tai materiaaliavirheestä, korjataan ilmaiseksi. Vian korjaamisesta ei seuraa tuotteen takuuajan piteneminen eikä sen uusiutuminen. Takuu ei koske vahinkoja, jotka johtuvat normaalista kulumisesta, epäasianmukaisesta käsittelystä tai väärinkäytöstä, käyttöohjeiden noudattamatta jättämisestä, soveltumattomista työvälineistä, ylikuormituksesta, käyttötarkoituksesta poikkeavasta käytöstä, laitteen muuttamisesta itse tai muiden tekemistä muutoksista tai muista syistä, joista REMS ei ole vastuussa.

Takuuseen kuuluvia töitä saavat suorittaa ainoastaan tähän valtuutetut REMS-sopimuskorjaajat. Reklamaatiot hyväksytään ainoastaan siinä tapauksessa, että tuote jätetään valtuutettuun REMS-sopimuskorjaamoon, ilman että sitä on yritetty itse korjata tai muuttaa tai purkaa osiin. Vaihdetut tuotteet ja osat siirtyvät REMS-yrityksen omistukseen.

Rahtikuluista kumpaankin suuntaan vastaa käyttäjä.

Tämä takuu ei rajoita käyttäjän lainmukaisia oikeuksia, erityisesti hänen oikeuttaan vaatia myyjältä takuun puitteissa vahingonkorvausta tuotteessa havaittujen vikojen perusteella. Tämä valmistajan takuu koskee ainoastaan uusia tuotteita, jotka ostetaan ja joita käytetään Euroopan Unionin alueella, Norjassa tai Sveitsissä.

Tähän takuuseen sovelletaan Saksan lakia ottamatta huomioon Yhdistyneiden kansakuntien yleissopimusta kansainvälisistä tavaran kauppaa koskevista sopimuksista (CISG).

8. Varaosaluettelot

Katso varaosaluettelot osoitteesta www.rems.de → Downloads → Parts lists.

Tradução do manual de instruções original

Fig. 1–8

1	Cabeça de roscar de mudança rápida	11	Anel de retenção (REMS Amigo 2/REMS Amigo 2 Compact)
2	Braço de retenção	12	Anel de entalhe
3	Mordente prismático	13	Cabeça de roscar de mudança rápida de 1½" ou de 2"
4	Fuso de aperto com manípulo	14	Trinquete
5	Punho de aperto e de transporte	15	Parafuso de cabeça escareada
6	Motor	16	Tampa
7	Comutador - inversor do sentido de rotação	17	Pentes de roscar
8	Interruptor de segurança por toque	18	Corpo da cabeça de roscar
9	Punho de motor	19	Bucha de direcção
10	Protecção contra sobrecargas (REMS Amigo/REMS Amigo 2 Compact)	20	Tampa da cabeça de roscar de mudança rápida S
		21	Fuso (Nippelspanner)

Indicações de segurança gerais

⚠ ATENÇÃO

Leia todas as indicações, instruções, ilustrações e dados técnicos fornecidos com a presente ferramenta eletrónica. Negligências no cumprimento das instruções descritas em seguida podem provocar choques eléctricos, incêndios e/ou ferimentos graves.

Conserve todas as indicações de segurança e instruções para futuras consultas.

O conceito "ferramenta eléctrica" utilizado nas indicações de segurança refere-se a ferramentas eléctricas de rede (com cabo de alimentação).

1) Segurança do local de trabalho

- Mantenha o seu local de trabalho limpo e bem iluminado. Áreas de trabalho desorganizadas e mal iluminadas podem provocar acidentes.
- Não trabalhe com a ferramenta eléctrica em atmosferas potencialmente explosivas, nas quais se encontrem líquidos, gases ou poeiras inflamáveis. As ferramentas eléctricas formam faíscas que podem inflamar a poeira ou os vapores.
- Mantenha as crianças e outras pessoas afastadas durante a utilização da ferramenta eléctrica. Em caso de desvio, poderá perder o controlo sobre o aparelho.

2) Segurança eléctrica

- A ficha da ferramenta eléctrica deve adaptar-se à tomada. A ficha não pode ser alterada de modo algum. Não utilize nenhuma ficha adaptadora juntamente com ferramentas eléctricas com ligação à terra. Fichas inalteradas e tomadas adequadas reduzem o risco de um choque eléctrico.
- Evite o contacto corporal com superfícies ligadas à terra, como tubos, aquecimentos, fogões e frigoríficos. Existe um elevado risco de choque eléctrico quando o seu corpo está ligado à terra.
- Mantenha as ferramentas eléctricas protegidas de chuva ou de humidade. A infiltração de água numa ferramenta eléctrica aumenta o risco de um choque eléctrico.
- Não utilize o cabo de ligação para o transporte, a suspensão ou a remoção da ficha da ferramenta eléctrica da tomada. Mantenha o cabo de ligação afastado de calor, óleo, arestas afiadas ou peças móveis do aparelho. Cabos danificados ou torcidos aumentam o risco de choque eléctrico.
- Caso trabalhe com uma ferramenta eléctrica ao ar livre, utilize apenas extensões também adequadas a espaços exteriores. A utilização de uma extensão adequada para espaços exteriores reduz o risco de choque eléctrico.
- Caso não seja possível evitar o funcionamento da ferramenta eléctrica em ambientes húmidos, utilize um disjuntor diferencial. A aplicação de um disjuntor diferencial evita o risco de choque eléctrico.

3) Segurança pessoal

- Esteja atento ao que faz e proceda ao trabalho com uma ferramenta eléctrica com precaução. Não utilize nenhuma ferramenta eléctrica, caso esteja fatigado ou sob a influência de drogas, álcool ou medicamentos. O mínimo descuido durante a utilização da ferramenta eléctrica pode provocar ferimentos graves.
- Utilize equipamento de protecção individual e óculos de protecção. A utilização de equipamento de protecção individual, como máscara, calçado de segurança anti-derrapante, capacete de protecção ou protecção auditiva, em função do tipo e aplicação da ferramenta eléctrica, reduz o risco de ferimentos.
- Evite uma colocação em funcionamento inadvertida. Assegure-se de que a ferramenta eléctrica está desactivada, antes de a ligar à alimentação, a pousar ou a transportar. Caso tenha o dedo no interruptor durante o transporte do aparelho eléctrico ou ligue o aparelho activo à alimentação, poderá provocar acidentes.
- Remova ferramentas de ajuste ou chaves de parafusos, antes de ligar a ferramenta eléctrica. Uma ferramenta ou chave que se encontre na peça rotativa do aparelho pode provocar ferimentos.
- Evite uma posição corporal anormal. Assegure uma posição segura e mantenha sempre o equilíbrio. Deste modo, poderá controlar melhor a ferramenta eléctrica em situações inesperadas.
- Utilize vestuário adequado. Não utilize vestuário largo ou bijutaria. Mantenha o cabelo, vestuário e luvas afastados das peças móveis. Vestuário largo, bijutaria ou cabelo comprido podem ficar presos em peças móveis.

4) Utilização e manuseamento da ferramenta eléctrica

- Não sobrecarregue o aparelho. Utilize para o seu trabalho a ferramenta eléctrica prevista para o efeito. Com a ferramenta eléctrica adequada trabalha melhor e com mais segurança no intervalo de potência indicado.
 - Não utilize qualquer ferramenta eléctrica, cujo interruptor esteja danificado. Uma ferramenta eléctrica que já não consiga ligar ou desligar é perigosa e deve ser reparada.
 - Retire a ficha da tomada antes de proceder aos ajustes do aparelho, substituir acessórios ou colocar o aparelho de lado. Esta medida de precaução evita o arranque inadvertido da ferramenta eléctrica.
 - Mantenha a ferramenta eléctrica não utilizada fora do alcance de crianças. Não permita que pessoas que não estejam familiarizadas com o aparelho ou que não tenham lido estas instruções utilizem o aparelho. As ferramentas eléctricas são perigosas, caso sejam utilizadas por pessoas inexperientes.
 - Realize a conservação cuidada da ferramenta eléctrica. Verifique se as peças móveis do aparelho funcionam perfeitamente e não prendem ou se as peças estão partidas ou danificadas de tal modo que o funcionamento da ferramenta eléctrica seja afectado. As peças danificadas devem ser reparadas antes da aplicação do aparelho. Muitos acidentes tem a sua origem na manutenção incorrecta de ferramentas eléctricas.
 - Mantenha as ferramentas de corte afiadas e limpas. Ferramentas de corte cuidadosamente conservadas com arestas de corte afiadas prendem-se menos e são mais simples de conduzir.
 - Utilize a ferramenta eléctrica, acessórios, ferramentas de aplicação, etc. de acordo com estas instruções. Considere também as condições de trabalho e a actividade a realizar. A utilização de ferramentas eléctricas para outras aplicações que não a prevista pode provocar situações perigosas. Por motivos de segurança, não é permitida qualquer alteração independente do aparelho eléctrico.
 - Mantenha as pegas e superfícies das pegas limpas e isentas de óleo e gordura. As pegas e superfícies das pegas escorregadias não favorecem a operação e controlo com segurança da ferramenta eléctrica em situações imprevisíveis.
- 5) Assistência técnica
- A sua ferramenta eléctrica deve ser reparada apenas por pessoal técnico qualificado e apenas com peças de substituição originais. Deste modo, assegura-se que a segurança do aparelho seja mantida.

Indicações de segurança para a tarraxa de roscar eléctrica com cabeças de roscar de mudança rápida

⚠ ATENÇÃO

Leia todas as indicações, instruções, ilustrações e dados técnicos fornecidos com a presente ferramenta eletrónica. Negligências no cumprimento das instruções descritas em seguida podem provocar choques eléctricos, incêndios e/ou ferimentos graves.

Conserve todas as indicações de segurança e instruções para futuras consultas.

- Não utilize a ferramenta eléctrica se esta estiver danificada. Existe perigo de acidente.
- Utilize exclusivamente cabeças de roscar de mudança rápida REMS e tampas para ferros de corte. As cabeças de roscar não originais não asseguram o assentamento correto ou danificam o apoio da cabeça de corte da ferramenta eléctrica.
- Utilize cabeças de roscar de mudança rápida REMS S em conjunto com uma extensão (N.º Art. 522051) e não com a tarraxa de roscar eléctrica. O braço de retenção (2) não é adequado. Existe o perigo, ao aumentar o binário, de que a tarraxa de roscar eléctrica seja arrancada da mão e caia.
- Utilize sempre um braço de retenção (2). Caso contrário, existe o perigo, ao aumentar o binário, de que a tarraxa de roscar eléctrica seja arrancada da mão e caia.
- Utilize sempre braços de retenção (2) adequados para a tarraxa de roscar eléctrica. A tarraxa de roscar eléctrica pode ser danificada. Além disso, existe o perigo, ao aumentar o binário, de que a tarraxa de roscar eléctrica seja arrancada do braço de retenção e caia.
- Não tocar durante o funcionamento no braço de retenção (2) na área do motor (6). Segurar a tarraxa de roscar eléctrica apenas na pega do morto (9). Existe perigo de ferimentos.
- Trabalhe sempre com anel de retenção (11). Caso contrário, a cabeça de corte pode, por ex. ser puxada para fora do apoio da cabeça de corte no momento do início da rosca.
- Aperte as peças de tubos curtos apenas com o dispositivo de aperto de bocais REMS. A tarraxa de rosca eléctrica e/ou ferramentas podem ficar danificadas.
- O óleo de roscar em recipientes aerossol (REMS Spezial, REMS Sanitol) é amigo do ambiente, mas contém gás propulsor inflamável (butano). Os recipientes aerossol encontram-se sob pressão, não abrir bruscamente. Estes devem ser protegidos da radiação solar e do aquecimento acima dos 50°C. AS latas de spray podem explodir, perigo de ferimentos.
- Evite um contacto intensivo da pele com óleos de roscar devido ao seu efeito desidratante. Utilize protetores de pele com efeito hidratante ou uma protecção adequada para as mãos.
- Nunca deixe a ferramenta eléctrica quente funcionar sem supervisão. Em caso de pausas mais longas no trabalho, desligue a ferramenta eléctrica, retire a ficha. Os aparelhos eléctricos podem causar danos materiais e/ou pessoais, caso funcionem sem supervisão.

- Crianças ou pessoas que, devido às suas capacidades físicas, sensoriais ou mentais ou à sua inexperiência ou desconhecimento, não são capazes de operar a ferramenta eléctrica de forma segura, não podem utilizar a mesma sem supervisão ou instruções de uma pessoa responsável. Caso contrário, existe o perigo de funcionamento incorreto e ferimentos.
- Permita que apenas pessoas qualificadas utilizem a ferramenta eléctrica. A ferramenta eléctrica só pode ser operada por adolescentes, caso tenham idades superiores a 16 anos, isto seja necessário para os seus objetivos educativos e sejam sujeitos à supervisão de um perito.
- Controle regularmente os cabos de ligação da ferramenta eléctrica e cabos de extensão quanto a danos. Em caso de danos, estes devem ser substituídos por pessoal técnico qualificado ou por uma oficina de assistência a clientes da REMS contratada e autorizada.
- Utilize apenas os cabos de extensão permitidos e adequadamente identificados, com suficiente corte transversal. Utilize cabos de extensão até um comprimento de 10 m com um corte transversal de 1,5 mm², de 10–30 m com um corte transversal de 2,5 mm².

AVISO

- Não elimine os óleos de roscar concentrados na rede de esgotos, nos cursos de água ou no subsolo. O óleo de roscar não utilizado deve ser encaminhado para empresas de reciclagem autorizadas. Código LER 54401 para óleos de roscar com teor de óleo mineral (REMS especial), 54109 para sintético (REMS Sanitol). Respeitar as normas nacionais.

Esclarecimento de símbolos



Risco com um grau médio de risco que pode provocar a morte ou ferimentos graves (irreversíveis) em caso de não observância.



Risco com um grau reduzido de risco que pode provocar a morte ou ferimentos reduzidos (irreversíveis) em caso de não observância.



Dano material, nenhuma indicação de segurança! nenhum perigo de ferimento.



Antes da colocação em funcionamento, leia o manual de instruções



Ferramenta eléctrica da classe de protecção II



Eliminação ecológica



Marca CE de conformidade

1. Dados técnicos

Utilização correcta



Tarraxa manual de roscar eléctrica REMS para o corte de roscas em tubos para enroscar para a direita e esquerda (REMS Amigo E). Tarraxa manual de roscar eléctrica REMS de corte de roscas em tubos e em varões para enroscar para a direita e esquerda, para perfuração de ranhuras em tubos (REMS Amigo, REMS Amigo 2, REMS Amigo 2 Compact). Quaisquer outras utilizações são indevidas e, portanto, não permitidas.

1.1. Volume de fornecimento

A tarraxa de rosca eléctrica, REMS cabeças de corte de substituição rápida em conformidade com o conjunto encomendado, braço de retenção, manual de instruções, caixa em aço.

1.2. Referências de artigos

	REMS Amigo E	REMS Amigo	REMS Amigo 2	REMS Amigo 2 Compact
Máquina de acionamento	530003	530000	540000	540001
REMS Cabeças de roscar de mudança rápida	ver catálogo REMS	ver catálogo REMS	ver catálogo REMS	ver catálogo REMS
REMS Pentas de roscar	ver catálogo REMS	ver catálogo REMS	ver catálogo REMS	ver catálogo REMS
Tampas para ferro de corte		ver catálogo REMS	ver catálogo REMS	ver catálogo REMS
Anilhas intermédias		ver catálogo REMS	ver catálogo REMS	ver catálogo REMS
Buchas de direção		ver catálogo REMS	ver catálogo REMS	ver catálogo REMS
Braço de retenção	533000	533000	543000	543010
REMS REG St ¼ – 2"	731700	731700	731700	731700
Suporte duplo	543100	543100	543100	
REMS eva, Alavanca de roquete	522000	522000	522000	522000
REMS Óleo de roscar	ver catálogo REMS	ver catálogo REMS	ver catálogo REMS	ver catálogo REMS
Nippelspanner	ver catálogo REMS	ver catálogo REMS	ver catálogo REMS	ver catálogo REMS
Caixa de chapa de aço	536000	536000	546000	546000
REMS CleanM	140119	140119	140119	140119

1.3. Gama de aplicações

Diâmetro de rosca				
Tubos	½" – 1", 16 – 32 mm	½" – 1¼", 16 – 40 mm	½" – 2", 16 – 50 mm	½" – 2", 16 – 50 mm
Varões	—	6 – 30 mm, ¼" – 1"	6 – 30 mm, ¼" – 1"	6 – 30 mm, ¼" – 1"
Tipos de roscas				
Roscas exteriores à direita e esquerda				
Roscas em tubos, cónicas	R (ISO 7-1, EN 10226 (DIN 2999, BSPT)), NPT cónica, à direita Taper Pipe Thread ASME B1.20.1			
Roscas em tubos, cilíndricas (com ferro de corte)	—	G (DIN ISO 228, DIN 259, BSPP) NPSM		
Roscas para tubos de instalações eléctricas	M × 1,5 EN 60423	M × 1,5 EN 60423	M × 1,5 EN 60423	M × 1,5 EN 60423
Roscas em tubos extra-fortes (com ferro de corte)	—	Pg	Pg	Pg
Roscas em varões (com ferro de corte)	—	M, BSW, UNC	M, BSW, UNC	M, BSW, UNC
Comprimento de rosca				
Roscas em tubos, cónicas	Comprimentos normalizados			
Roscas em tubos, cilíndricas				
Roscas em tubos extra-fortes	50 mm, com reaperto ilimitado			
Roscas em varões	50 mm, com reaperto ilimitado			
Niple- e niple duplo com REMS Nippelspanner (Aperto interior)				
	¾" – 1"	¾" – 1¼"	¾" – 2"	¾" – 2"

1.4. Números de rotações das cabeças de roscar

	REMS Amigo E	REMS Amigo	REMS Amigo 2	REMS Amigo 2 Compact
automático, sem escalões				
Regulação do número de rotações (min ⁻¹)	35–27	35–27	30–18	30–18

1.5. Dados eléctricos

230 V~, 50 – 60 Hz				
Potência absorvida	950 W	1200 W	1700 W	1200 W
Corrente nominal absorvida	6 A	6 A	8,3 A	6 A
Fusível (rede)	10 A (B)	10 A (B)	16 A (B)	10 A (B)
Operação intermitente	S3 20% (2/10 min)	S3 20% (2/10 min)	S3 20% (2/10 min)	S3 20% (2/10 min)
110 V~, 50 – 60 Hz				
Potência absorvida	950 W	1200 W	1700 W	1200 W
Corrente nominal absorvida	12 A	12 A	16,6 A	12 A
Fusível (rede)	20 A	20 A	30 A	20 A
Operação intermitente	S3 20% (2/10 min)	S3 20% (2/10 min)	S3 20% (2/10 min)	S3 20% (2/10 min)

Ao roscar roscas cónicas maiores, a corrente nominal absorvida pode aumentar momentaneamente até 50%, sem influenciar o funcionamento seguro da máquina. Os motores de propulsão REMS Amigo e REMS Amigo 2 Compact estão equipados com uma proteção contra sobrecargas que desliga o motor em caso de sobrecarga. Neste caso, aguardar alguns segundos, pressionar botão do disjuntor de sobrecarga (10). Consulte também 5. Avarias.

1.6. Dimensões

C × L × A (mm)	430 × 80 × 195	440 × 85 × 195	565 × 112 × 237	500 × 90 × 235
	16,92" × 3,15" × 7,7"	17,3" × 3,3" × 7,7"	22,2" × 4,4" × 9,3"	19,7" × 3,5" × 9,3"

1.7. Pesos

Máquina de accionamento	3,4 kg (7,5 lb)	3,5 kg (7,7 lb)	6,5 kg (14,3 lb)	5,2 kg (11,5 lb)
Braço de retenção	1,3 kg (2,9 lb)	1,3 kg (2,9 lb)	2,9 kg (6,4 lb)	2,6 kg (5,7 lb)
Cabeças de roscar	0,6 ... 0,8 kg	0,6 ... 0,8 kg	0,6 ... 1,3 kg	0,6 ... 1,3 kg
	1,3 ... 1,8 lb	1,3 ... 1,8 lb	1,3 ... 2,9 lb	1,3 ... 2,9 lb

1.8. Informações sobre a emissão sonora

Valor de emissão em relação ao local de trabalho	83 dB (A); K = 3 dB (A)	83 dB (A); K = 3 dB (A)	82 dB (A); K = 3 dB (A)	83 dB (A); K = 3 dB (A)
--	-------------------------	-------------------------	-------------------------	-------------------------

1.9. Vibrações

Valor efectivo calibrado da aceleração	2,5 m/s ² ; K = 1,5 m/s ²	2,5 m/s ² ; K = 1,5 m/s ²	2,5 m/s ² ; K = 1,5 m/s ²	2,5 m/s ² ; K = 1,5 m/s ²
--	---	---	---	---

O valor da emissão de vibrações indicado foi medido segundo um processo de ensaio normalizado e pode ser utilizado para a comparação com o de um outro aparelho. O valor da emissão de vibrações indicado também pode ser utilizado para uma primeira avaliação da exposição.

⚠ CUIDADO

O valor da emissão de vibrações pode divergir do valor nominal durante a utilização efectiva do aparelho, em função do tipo e do modo em que o mesmo é utilizado; assim como pelo facto de estar ligado, mas a funcionar sem carga.

2. Colocação em serviço

2.1. Ligação eléctrica

⚠ ATENÇÃO

Ter em atenção a tensão de rede! Antes de ligar a tarraxa de roscar eléctrica, verificar se a tensão indicada na placa de identificação corresponde à tensão de rede. Em locais de construção, em ambientes húmidos, em áreas interiores e exteriores ou em tipos de instalação semelhantes, a tarraxa de roscar eléctrica deve ser operada apenas com um dispositivo de proteção de corrente (interruptor FI) na rede, que interrompe o fornecimento de energia assim que a corrente de descarga à terra exceda 30 mA por 200 ms.

2.2. Insira as cabeças de roscar de mudança rápida REMS e as tampas para ferro de corte

Utilize exclusivamente as cabeças de roscar de mudança rápida REMS e as tampas para ferro de corte. Até uma medida de rosca de 1/4" as cabeças de roscar são inseridas na frente do oitavado do motor de propulsão (Fig. 2). Elas encaixam automaticamente.

As cabeças de roscar sobressaem pela parede traseira da caixa. A parte que fica saliente facilita a remoção da cabeça de roscar da máquina de accionamento, empurrando fortemente a margem que sobressai contra uma superfície ou aresta (Fig. 3).

Inserção da cabeça de roscar de mudança rápida REMS de 1" na REMS Amigo E (Fig. 6)

A ranhura no oitavado da cabeça de roscar de mudança rápida de 1" deve coincidir com o trinquete (14) no oitavado da REMS Amigo E.

Inserção das cabeças de roscar de mudança rápida REMS, com o tamanho de 1/2" e de 2", nos motores de propulsão REMS Amigo 2 e REMS Amigo 2 Compact (Fig. 4)

Retirar o anel de retenção (11) com uma ferramenta apropriada, por exemplo, com a ajuda de uma chave de parafusos. Tirar o anel de entalhe (12) e, em seu lugar, inserir a cabeça de roscar de mudança rápida REMS de 1/2" ou de 2" (13), voltando a colocar o anel de retenção (11) na cabeça de roscar de mudança rápida de 1/2" ou de 2".

⚠ CUIDADO

Nunca trabalhe sem o anel de retenção (11)! Caso contrário, existe o perigo da cabeça de corte poder ser puxada para fora do respetivo apoio, durante o momento do início da rosca.

2.3. Substituição dos pentes de roscar na cabeça de roscar de mudança rápida REMS (Fig. 8)

1. Fixar no oitavado a cabeça de roscar de mudança rápida REMS que está no torno.
2. Tirar os parafusos de cabeça escareada (15) e a tampa (16).
3. Tirar os pentes de roscar REMS (17) batendo cuidadosamente a meio do corpo da cabeça de roscar.
4. Aplicando ligeiras pancadas nos pentes de roscar (17) da REMS com corte (A), **vire-os para baixo**, inserindo-os nas respetivas fendas para que não sobressaem do diâmetro exterior do corpo da cabeça de corte (18). Os pentes de roscar (17) e o corpo da cabeça de corte (18) estão numerados. Pente de roscar 1 na fenda 1, pente de roscar 2 na fenda 2, pente de roscar 3 na fenda 3 e pente de roscar 4 na fenda 4.
5. Colocar a tampa (16) e apertar ligeiramente os parafusos de cabeça escareada (15).
6. Bater cuidadosamente na parte exterior dos pentes de roscar (17) com um varão macio (cobre, latão ou madeira dura), até que encostem na margem da tampa.
7. Apertar bem os parafusos de cabeça escareada (15).

Se tiver que cortar uma rosca num tubo pequeno, que está fora do sítio, utilize-se as cabeças de roscar de mudança rápida S REMS com bucha de direção (19) adicional no lado da tampa.

⚠ ATENÇÃO

Utilize cabeças de roscar de mudança rápida REMS S em conjunto com uma extensão (N.º Art. 522051) e não com a tarraxa de roscar eléctrica. O braço de retenção (2) não é adequado. Existe o perigo, ao aumentar o binário, de que a tarraxa de roscar eléctrica seja arrancada da mão e caia.

Substituição dos pentes de roscar na cabeça de roscar de mudança rápida REMS S

1. Fixar no oitavado a cabeça de roscar de mudança rápida REMS S que está no torno.
2. Retirar os parafusos de cabeça escareada (15) e a tampa para a cabeça de roscar de mudança rápida S (20) com uma bucha de direção (19) (não desmontar a bucha de direção).
3. Tirar os pentes de roscar REMS (17) batendo cuidadosamente a meio do corpo da cabeça de roscar.

- Aplicando ligeiras pancadas nos pentes de roscar (17) da REMS com corte (A), **vire-os para cima**, inserindo-os nas respetivas fendas para que não sobressaiam do diâmetro exterior do corpo da cabeça de corte (18). Os pentes de roscar (17) e o corpo da cabeça de corte (18) estão numerados. Pente de roscar 1 na fenda 1, pente de roscar 2 na fenda 4, pente de roscar 3 na fenda 3 e pente de roscar 4 na fenda 2.
- Colocar a tampa para a cabeça de roscar de mudança rápida S (20) com a bucha de direcção (19) e apertar ligeiramente os parafusos escareados (15).
- Bater cuidadosamente na parte exterior dos pentes de roscar (17) com um varão macio (cobre, latão ou madeira dura), até que encostem na margem da tampa.
- Apertar bem os parafusos de cabeça escareada (15).

2.4. Braço de retenção

O braço de retenção (2) serve para apoiar o binário criado no processo de roscar, quer dizer, em ambas as direcções, ou seja, no avanço e retrocesso da cabeça de roscar, em caso de roscas à direita e à esquerda.

⚠ ATENÇÃO

Utilize sempre um braço de retenção. Caso contrário, existe o perigo, ao aumentar o binário, de que a tarraxa de roscar eléctrica seja arrancada da mão e caia.

Utilize sempre braços de retenção (2) adequados para a tarraxa de roscar eléctrica. A tarraxa de roscar eléctrica pode ser danificada. Além disso, existe o perigo, ao aumentar o binário, de que a tarraxa de roscar eléctrica seja arrancada do braço de retenção e caia.

2.5. Suporte duplo (Fig. 7)

No processo de roscar efectuado com REMS Amigo E, REMS Amigo, REMS Amigo 2, REMS Amigo 2 Compact e REMS Tiger ANC e de serragem com serras de sabre eléctricas para tubos, REMS Tiger ANC, REMS Tiger ANC VE e REMS Tiger ANC SR.

O suporte duplo (Fig. 7) é aparafusado a uma bancada de trabalho, destinando-se ao suporte do binário, resultante do processo de roscar, e isso de acordo com as duas direcções, ou seja, no avanço e retrocesso da cabeça de roscar de mudança rápida REMS, em caso de roscas à direita e à esquerda. O varão de suporte (B) está previsto para apoio da REMS Tiger ANC, REMS Tiger ANC VE e REMS Tiger ANC SR em utilização. Tubos/varões podem ser cortados num ângulo reto.

2.6. Óleos para roscar

Ver folhas de dados de segurança em www.rems.de → Downloads → Folhas de dados de segurança.

Utilize apenas óleos para roscar REMS. Com estes obtêm-se resultados perfeitos no corte de roscas, uma durabilidade elevada dos pentes de roscar e uma conservação significativa das ferramentas. A REMS recomenda recipientes aerossol/frascos vaporizadores práticos e de baixo consumo.

AVISO

REMS Spezial: Óleo de roscar de alta liga à base de óleo mineral. **Para todos os materiais:** Aços, aço inoxidável, metal de liga leve, plásticos. Lavável com água, comprovado cientificamente. Os óleos para roscar de base mineral em vários países, como por ex. a Alemanha, a Áustria e a Suíça não são permitidos nas canalizações de água. Se for o caso, utilizar REMS Sanitol sem óleo mineral. Respeitar as normas nacionais.

REMS Sanitol: Óleo de roscar sem óleo mineral, sintético **para tubagens de água potável.** Totalmente solúvel em água. de acordo com as normas. Na Alemanha DVGW, teste N.º DW-0201AS2032, Áustria ÖVGW, teste N.º W 1.303, Suíça SVGW, teste N.º 7808-649. Viscosidade a -10°C: 190 mPa s (cP). Bombeável a -28°C. sem adição de água. Uso descomplicado. Com uma coloração vermelha para o controlo de lavagem. Respeitar as normas nacionais.

Ambos os óleos para roscar são fornecidos em forma de recipiente aerossol, frascos vaporizadores, em bidões e barris.

AVISO

Utilizar todos os óleos para roscar REMS apenas de forma não diluída!

3. Operação

3.1. Processo de trabalho

- Corte o tubo/varão num ângulo recto e sem rebarbas.
- Fixe o braço de retenção (2) a uma distância de cerca de 10 cm da extremidade do tubo ou do varão. Para o efeito, coloque o braço de retenção no tubo (varão) pela parte de baixo (Fig. 5), de forma a que este tubo (varão) fique centrado entre o mordente prismático (3) e o fuso de aperto (4). Aperte firmemente o fuso de fixação com manipulo.
- Aplique na área de roscar o spray de óleo para roscar (Spray ou frasco vaporizador REMS) (consulte 2.6.).
- Coloque o motor de propulsão, com a cabeça de roscar de mudança rápida REMS inserida, no tubo (varão) de forma a que o motor (6) (consulte fig. 1), na REMS Amigo E, REMS Amigo, REMS Amigo 2 e REMS Amigo 2 Compact, fique assente entre a forquilha do braço de retenção.
- Ajuste o comutador - inversor do sentido de rotação (7) adequadamente (R para roscas à direita ou retrocesso da rosca à esquerda, L para roscas à esquerda ou retrocesso da rosca à direita).

- Active o interruptor de segurança por toque (8), pegando simultaneamente pelo punho de motor (9), e empurre a tarraxa de roscar contra o material, agarrando na pega (5). Após 1 ou 2 passos de rosca, a cabeça de roscar continua a roscar de forma automática.
- Durante o processo de roscar, lubrifique várias vezes com óleo para roscar (Spray ou frasco vaporizador REMS).
- O comprimento normalizado de roscas para roscas cônicas em tubos é atingido quando a aresta dianteira do tubo estiver ao mesmo nível que a aresta superior dos pentes de roscar (não a aresta superior da tampa).
- Se a rosca tiver sido acabada, liberte o interruptor de segurança por toque (8).
- Quando a máquina parar, mudar o comutador - inversor do sentido de rotação (7) para retrocesso. Através de nova activação do interruptor de segurança por toque (8), a cabeça de roscar de mudança rápida (1) é retirada da rosca.

AVISO

Comute o comutador - inversor do sentido de rotação (7) apenas com a máquina imobilizada!

3.2. Fabricação de niples e niples duplos

Para fixar tubos curtos para a produção de niples e niples duplos são utilizados REMS Nippelspanner. Estes estão disponíveis nos tamanhos 3/8–2". Para fixar tubos (com ou sem roscas existentes) com o REMS Nippelspanner abre-se a cabeça do Nippelspanner, rodando o fuso (21) com uma ferramenta (p.ex. chave de fendas). Isto pode ser efectuado apenas com o tubo encaixado (Fig. 5).

Deve ter-se em atenção que, no caso do REMS Nippelspanner, não sejam cortados niples mais curtos do que o permitido pelas normas.

4. Conservação

Sem prejuízo da manutenção mencionada de seguida, é recomendado inspecionar a ferramenta eléctrica, no mínimo, uma vez por ano por uma oficina de assistência a clientes REMS autorizada, relativamente aos aparelhos eléctricos. Na Alemanha deve ser realizada uma inspeção anual dos equipamentos eléctrico conforme a DIN VDE 0701-0702 e, segundo a norma de prevenção de acidentes DGUV Norma 3 "Instalações e meios de operação eléctricos", também prescrita para meios de operação eléctricos nos locais de construção. Além disso, deve-se respeitar e seguir os regulamentos de segurança, regras e diretivas nacionais válidos para o local de aplicação.

4.1. Manutenção

⚠ ATENÇÃO

Antes dos trabalhos de manutenção, desligar a ficha de rede!

Limpar regularmente a máquina de acionamento, assim como o apoio da cabeça de corte, especialmente se esta ficar armazenada durante muito tempo.

Limpar as cabeças de corte de substituição rápida da REMS muito sujas (1), por ex., com óleo de terenbitina e remover as limalhas remanescentes. Substituir os pentes de roscar REMS ou cabeças de roscas de mudança rápida REMS gastas.

Limpar as peças em plástico (por ex. a caixa) apenas com o detergente para máquinas REMS CleanM (N.º de Art. 140119) ou com um sabão suave e um pano húmido. Não utilizar produtos de limpeza domésticos. Estes contêm muitos químicos, que podem danificar as peças em plástico. Nunca utilizar gasolina, óleo de terebintina, diluentes ou produtos idênticos para a limpeza.

Ter em atenção que os líquidos nunca devem sair ou infiltrar-se no interior do motor de propulsão. Nunca mergulhar o motor de propulsão em líquidos.

4.2. Inspeção/Manutenção

⚠ ATENÇÃO

Antes de trabalhos de conservação e reparação desligar a ficha de rede! Estes trabalhos só podem ser realizados por pessoal técnico qualificado.

A transmissão funciona num enchimento de massa permanente e, por isso, não necessita de ser lubrificada. O motor da máquina de acionamento tem escovas de carvão. Estas estão sujeitas a desgaste e, por isso, devem ser regularmente verificadas e eventualmente substituídas por pessoal técnico qualificado ou por intermédio de uma oficina de assistência técnica a clientes REMS autorizada.

5. Avarias

5.1. **Avaria:** A tarraxa de roscar elétrica não trabalha de forma contínua, a proteção contra sobrecargas (10) dispara.

Causa:

- As cabeças de roscar não são originais REMS.
- Os pentes de roscar REMS não estão afiados.
- Óleo de roscar não adequado.
- Escovas de carvão gastas.
- Cabo de ligação com defeito.
- Tarraxa de roscar elétrica com defeito.

Solução:

- Utilizar apenas cabeças de roscar de mudança rápida da REMS.
- Substituir os pentes de roscar REMS, consulte 2.3.
- Utilizar óleo de roscar REMS Spezial ou REMS Sanitol.
- Solicitar a substituição das escovas de carvão por pessoal técnico qualificado ou por uma oficina de assistência a clientes autorizada REMS.
- Solicitar a substituição do cabo de ligação por pessoal técnico qualificado ou por uma oficina de assistência a clientes autorizada REMS..
- Solicitar a verificação/reparação da tarraxa de roscar elétrica por uma oficina de assistência a clientes REMS autorizada.

5.2. **Avaria:** Rosca inutilizável, as roscas estão altamente irregulares.

Causa:

- Os pentes de roscar REMS não estão afiados.
- Os pentes de roscar REMS estão incorretamente inseridos.
- Óleo de roscar não adequado ou a menos.
- Os materiais para tubos não são adequados para o corte de roscas.

Solução:

- Substituir os pentes de roscar REMS, consulte 2.3.
- Ter em atenção a numeração dos pentes de roscar REMS nas ranhuras de corte do corpo da cabeça de roscar (18), ver 2.3., se necessário substituir os pentes de roscar.
- Utilizar óleo de roscar REMS Spezial ou REMS Sanitol em quantidades suficientes e sem diluir, ver 3.1.
- Utilizar apenas tubos permitidos.

5.3. **Avaria:** As roscas são cortadas na diagonal do eixo do tubo.

Causa:

- O tubo não foi cortado em ângulo reto.

Solução:

- Cortar o tubo em ângulo reto, por ex. com suporte duplo (n.º art. 543100, acessórios), fig. 7, e REMS Tiger ANC, REMS Tiger ANC VE, REMS Tiger ANC SR ou com REMS RAS St, REMS Turbo K, REMS Cento.

5.4. **Avaria:** O tubo desliza no braço de retenção (2).

Causa:

- Tubo mal fixado no braço de retenção.
- Mordente prismático (3) muito sujo.
- Dentado do mordente prismático (3) gasto.

Solução:

- Apertar bem o fuso de fixação (4).
- Limpar o mordente prismático por ex. com uma escova de arame.
- Substituir braço de retenção (2).

5.5. **Avaria:** A tarraxa de roscar toca no braço de retenção (2).

Causa:

- Fixar o braço de retenção muito perto da extremidade do tubo ou do varão.
- Não cortar roscas compridas sem reajustar a tensão.

Solução:

- Fixe o braço de retenção a uma distância de cerca de 10 cm da extremidade do tubo ou do varão, ver 3.1.
- Na abordagem da tarraxa de roscar elétrica ao braço de retenção este deve ser desligado.

5.6. **Avaria:** A tarraxa de roscar elétrica não arranca.

Causa:

- Comutador-inversor do sentido de rotação (7) não encaixa.
- A proteção contra sobrecargas (10) disparou (REMS Amigo, REMS Amigo 2 Compact).
- Escovas de carvão gastas.
- Cabo de ligação com defeito.
- Tarraxa de roscar elétrica com defeito.

Solução:

- Encaixar o comutador - inversor do sentido de rotação.
- Aguardar alguns segundos, pressionar botão do disjuntor de sobrecarga.
- Solicitar a substituição das escovas de carvão por pessoal técnico qualificado ou por uma oficina de assistência a clientes autorizada REMS.
- Solicitar a substituição do cabo de ligação por pessoal técnico qualificado ou por uma oficina de assistência a clientes autorizada REMS..
- Solicitar a verificação/reparação da tarraxa de roscar elétrica por uma oficina de assistência a clientes REMS autorizada.

6. Eliminar

As tarraxas de roscar elétricas não podem ser eliminadas juntamente com o lixo doméstico após o tempo útil de vida. Devem ser correctamente eliminadas, de acordo com as normas estabelecidas por lei.

7. Garantia do fabricante

O prazo de garantia é de 12 meses após a entrega do novo produto ao primeiro consumidor. A data de entrega deve ser comprovada com o envio dos documentos originais de compra, que devem conter a data da compra e a designação do produto. Todas as falhas no funcionamento ocorridas dentro do prazo de garantia, provocadas por erros de fabrico ou de material comprovados, serão reparadas gratuitamente. O prazo de garantia do produto não se prolongará nem se renovará com a reparação das avarias. Ficam excluídos da garantia todos os danos provocados pelo desgaste natural, manuseamento incorrecto ou uso normal, não observação dos regulamentos de operação, meios de operação inadequados, cargas excessivas, utilização para outras finalidades além das previstas, intervenções pelo próprio utilizador ou por terceiros ou outras razões fora do âmbito da responsabilidade da REMS.

Os serviços de garantia devem ser prestados, exclusivamente, pelas oficinas de assistência técnica contratadas e autorizadas REMS. Todas as reclamações serão consideradas apenas se o aparelho for entregue a uma oficina de assistência técnica contratada e autorizada REMS sem terem sido efectuadas quaisquer intervenções e sem o aparelho ter sido anteriormente desmontado por outrem. Produtos e peças substituídos passam a ser propriedade da REMS.

Os custos relativos ao transporte de ida e volta são da responsabilidade do utilizador.

Os direitos legais do utilizador, em especial o seu direito de reclamação perante o representante em caso de danos, manter-se-ão inalterados. Esta garantia do fabricante é válida exclusivamente para produtos novos, comprados e utilizados na União Europeia, na Noruega ou na Suíça.

A esta garantia aplica-se o direito alemão, excluindo-se a Convenção das Nações Unidas sobre os Contratos de Compra e Venda Internacional de Mercadorias (CISG).

8. Listas de peças

Para obter informações sobre as listas de peças, ver www.rems.de → Downloads → Parts lists.

Tłumaczenie z oryginału instrukcji obsługi

Rys. 1 – 8

1	Głowica szybkowymienna REMS	11	Pierścień osadczy sprężynujący (REMS Amigo 2/
2	Uchwyt prowadzący		REMS Amigo 2 Compact)
3	Szczeka mocująca pryzmatyczna	12	Pierścień pośredni
4	Wrzeczono mocujące z przężakiem	13	Głowica gwinciarzka 1½" bądź 2"
5	Uchwyt dociskowy i do przenoszenia	14	Kolek zabezpieczający
6	Silnik	15	Wkręt z łbem stożkowym
7	Pierścień (przełącznik) kierunku obrotów	16	Pokrywa
8	Bezpieczny przełącznik impulsowy	17	Noże gwintujące
9	Uchwyt silnikowy	18	Korpus głowicy
10	Zabezpieczenie przeciążeniowe (REMS Amigo/REMS Amigo 2 Compact)	19	Tuleja prowadząca
		20	Pokrywa dla głowic szybko wymiennych S
		21	Wrzeczono, uchwyt do króćców (Nippelspanner)

Ogólne wskazówki bezpieczeństwa

⚠️ OSTRZEŻENIE

Należy zapoznać się ze wszystkimi wskazówkami bezpieczeństwa, instrukcjami, rysunkami i danymi technicznymi dołączonymi do niniejszego elektronarzędzia. Zlekceważenie poniższych wskazówek bezpieczeństwa oraz instrukcji grozi porażeniem prądem, pożarem i/lub ciężkimi obrażeniami ciała.

Zachowywać na przyszłość wszystkie wskazówki bezpieczeństwa i instrukcje.

Użyte we wskazówkach bezpieczeństwa wyrażenie „elektronarzędzie” oznacza elektronarzędzie zasilane z sieci energetycznej (z przewodem zasilającym).

1) Bezpieczeństwo na stanowisku pracy

- Na stanowisku pracy utrzymywać czystość i dobre oświetlenie. Nieporządek i nieoświetlone obszary robocze mogą sprzyjać wypadkom.
- Przy pomocy elektronarzędzi nie pracować w otoczeniu zagrożonym wybuchem, w którym znajdują się palne ciecze, gazy lub pyły. Elektronarzędzia są źródłem iskier, które mogą spowodować zapłon pyłów lub par.
- W pobliżu, gdzie wykonywana jest praca elektronarzędziami nie dopuszczać dzieci i osób trzecich. Ich obecność może rozpraszać osobę pracującą i spowodować utratę kontroli nad urządzeniem.

2) Bezpieczeństwo elektryczne

- Wtyczka podłączeniowa elektronarzędzia musi dokładnie pasować do gniazda sieciowego. Wtyczka nie może być w żaden sposób przerabiana. Elektronarzędzia wymagające uziemienia ochronnego nie mogą być zasilane przez jakiegokolwiek łączniki. Niezmienione wtyczki i pasujące gniazda zmniejszają ryzyko porażenia prądem elektrycznym.
- Unikać kontaktu ciała z elementami uziemionymi, np. rurami, kaloryferami, piecami, chłodziarkami. Uziemienie ciała podczas pracy zwiększa ryzyko porażenia prądem elektrycznym.
- Nie wystawiać elektronarzędzi na działanie deszczu lub wilgoci. Wniknięcie wody do wnętrza elektronarzędzi zwiększa ryzyko porażenia prądem elektrycznym.
- Przewód podłączeniowy nie służy do transportu lub zawieszania elektronarzędzi albo do wyciągania wtyczki z gniazda sieciowego. Chronić przewód podłączeniowy przed wysoką temperaturą, olejami, ostrymi krawędziami i ruchomymi elementami urządzenia. Uszkodzony lub splątany przewód zwiększa ryzyko porażenia prądem elektrycznym.
- Podczas pracy z elektronarzędziami na zewnątrz, gdy konieczne jest stosowanie przedłużacza, stosować wyłącznie przedłużacz dostosowany także do użytku zewnętrznego. Stosowanie przedłużacza odpowiedniego dla pracy na zewnątrz zmniejsza ryzyko porażenia prądem elektrycznym.
- Jeśli konieczna jest praca z elektronarzędziami w wilgotnym otoczeniu, należy zastosować wyłącznik ochronny prądowy. Stosowanie wyłącznika ochronnego prądowego zmniejsza ryzyko porażenia prądem elektrycznym.

3) Bezpieczeństwo osób

- Być uważnym, zwracać uwagę na wykonywane czynności, rozsądnie postępować podczas pracy z elektronarzędziami. Nie używać elektronarzędzi, jeżeli jest się zmęczonym lub pod wpływem narkotyków, alkoholu lub leków. Chwila nieuwagi podczas użytkowania elektronarzędzi może spowodować groźne obrażenia.
- Nosić osobiste wyposażenie ochronne oraz zawsze okulary ochronne. Używanie osobistego wyposażenia ochronnego, jak maski przeciwpyłowej, obuwia antypoślizgowego, kasku ochronnego lub ochrony słuchu, w zależności od używanych elektronarzędzi zmniejsza ryzyko obrażeń.
- Wykluć możliwość przypadkowego samoczynnego włączenia się urządzenia. Przed podłączeniem do zasilania oraz przed chwytniem i przeniesieniem upewnić się, czy elektronarzędzie jest wyłączone. Przenoszenie urządzenia elektrycznego z palcem na wyłączniku lub próbą podłączenia do gniazda sieciowego, gdy sprzęt jest włączony, może spowodować wypadek.
- Przed włączeniem elektronarzędzia usunąć wszystkie narzędzia nastawcze i klucze. Narzędzia lub klucze pozostawione w obracających się elementach urządzenia mogą prowadzić do obrażeń.
- Unikać nienaturalnych pozycji ciała podczas pracy. Zadbać o bezpieczną pozycję stojącą i w każdej chwili utrzymywać równowagę. Pozwoli to lepiej kontrolować elektronarzędzie w nieoczekiwanych sytuacjach.

- Nosić odpowiednią odzież. Nie nosić luźnej odzieży lub ozdób. Nie zbliżać włosów, ubrania i rękawiczek do ruchomych elementów. Luźna odzież, długie, ozdoby lub długie włosy mogą zostać pochwycone przez ruchome elementy.

4) Stosowanie i obchodzenie się z elektronarzędziami

- Nie przeciążać urządzeń. Do każdej pracy stosować odpowiednie dla tego celu urządzenia. Przy pomocy właściwych elektronarzędzi pracuje się lepiej i pewniej w żądanym zakresie mocy.
- Nie używać elektronarzędzi z uszkodzonym wyłącznikiem. Elektronarzędzie nie dające się w dowolnym momencie włączyć lub wyłączyć stwarza zagrożenie i musi zostać naprawione.
- Przed przystąpieniem do dokonywania ustawień urządzenia, wymianą akcesoriów lub odłożeniem urządzenia wyciągnąć wtyczkę sieciową z gniazda. Te środki ostrożności zapobiegają nieoczekiwanemu uruchomieniu elektronarzędzia.
- Nieużywane elektronarzędzia przechowywać poza zasięgiem dzieci. Nie zezwalać na obsługę elektronarzędzi osobom nie zaznajomionych z jego obsługą lub takim, które nie przeczytały niniejszej instrukcji. Elektronarzędzia w rękach osób niedoświadczonych mogą być niebezpieczne.
- Starannie dbać o elektronarzędzia. Sprawdzać prawidłowe funkcjonowanie wszystkich ruchomych elementów urządzenia, czy nie są zatarte, pęknięte lub uszkodzone w sposób obniżający funkcjonowanie elektronarzędzia. Wymianę uszkodzonych elementów urządzenia zlecać wyłącznie fachowemu warsztatowi naprawczemu. Wiele wypadków ma przyczynę w nieprawidłowej konserwacji elektronarzędzi.
- Zespoły tnące muszą być zawsze ostre i czyste. Prawidłowo utrzymane zespoły tnące z ostrymi krawędziami rzadziej się zakleszczają i dają się łatwiej prowadzić.
- Stosować elektronarzędzia, osprzęt, narzędzia wymienne itp. zgodnie z niniejszą instrukcją. Uwzględnić przy tym warunki pracy i rodzaj czynności przewidzianej do wykonania. Stosowanie elektronarzędzi do innych celów aniżeli przewidziane może prowadzić do niebezpiecznych sytuacji. Ze względów bezpieczeństwa zabronione są jakiekolwiek samowolne zmiany przy urządzeniach elektrycznych.
- Uchwyty i powierzchnie chwytne utrzymywać w stanie suchym, czystym, bez zanieczyszczenia olejem i smarem. Śliskie uchwyty i powierzchnie chwytne uniemożliwiają bezpieczną obsługę i kontrolę nad elektronarzędziem w niespodziewanych sytuacjach.
- Serwis
 - Naprawę elektronarzędzi zlecać wyłącznie fachowcom i tylko z zastosowaniem oryginalnych części zamiennych. Zapewnia to zachowanie bezpieczeństwa urządzeń.

Wskazówki bezpieczeństwa dla elektrycznych gwintownic z szybkowymiennymi głowicami gwinciarzkimi

⚠️ OSTRZEŻENIE

Należy zapoznać się ze wszystkimi wskazówkami bezpieczeństwa, instrukcjami, rysunkami i danymi technicznymi dołączonymi do niniejszego elektronarzędzia. Zlekceważenie poniższych wskazówek bezpieczeństwa oraz instrukcji grozi porażeniem prądem, pożarem i/lub ciężkimi obrażeniami ciała.

Zachowywać na przyszłość wszystkie wskazówki bezpieczeństwa i instrukcje.

- Nie wolno używać uszkodzonego elektronarzędzia. Występuje niebezpieczeństwo wypadku.
- Należy stosować wyłącznie oryginalne szybkowymienne głowice gwinciarzkie i głowice do narzynek REMS. Inne głowice gwinciarzkie nie gwarantują bezpiecznego osadzenia i mogą uszkodzić uchwyt głowicy gwinciarzkiej elektronarzędzia.
- Nie używać szybkowymiennych głowic gwinciarzskich REMS S razem z przedłużaczem (nr kat. 522051) z elektryczną gwintownicą. Pałak podporowy (2) nie pasuje. W przeciwnym razie przy wzroście momentu obrotowego elektryczna gwintownica może wyrwać się z rąk i przekreślić.
- Zawsze stosować pałak podporowy (2). W przeciwnym razie przy wzroście momentu obrotowego elektryczna gwintownica może wyrwać się z rąk i przekreślić.
- Stosować wyłącznie pałak podporowy pasujący do elektrycznej gwintownicy (2). W przeciwnym razie elektryczna gwintownica może ulec uszkodzeniu. Ponadto występuje wówczas niebezpieczeństwo, że przy wzroście momentu obrotowego elektryczna gwintownica wyrwie się z rąk i przekreśli.
- Podczas pracy nie wolno sięgać w strefę silnika (6), pałaka podporowego (2). Elektryczną gwintownicę trzymać wyłącznie za uchwyt silnika (9). W przeciwnym razie występuje niebezpieczeństwo obrażeń.
- Nie wolno pracować bez pierścienia zabezpieczającego (11). W przeciwnym razie głowica gwinciarzka może zostać wypchnięta z uchwytu np. przy nacinaniu gwintu.
- Krótkie odcinki rur mocować wyłącznie przy pomocy uchwytu do złączek firmy REMS. W przeciwnym razie może dojść do uszkodzenia elektrycznej gwintownicy i/lub narzędzi.
- W rozpylaczach aerozolowych z olejami do gwintowania (REMS Spezial, REMS Sanitol) znajduje się dodatek w formie obojętnej dla środowiska, lecz łatwopalnego gazu wytłaczającego (propeletu aerozolu – butanu). Puszki z aerozolem znajdują się pod ciśnieniem – nie wolno otwierać ich przy użyciu siły. Należy chronić je przed promieniowaniem słonecznym i nagrzaniem powyżej 50°C. Puszki z aerozolem mogą pęknąć i doprowadzić do obrażeń.
- Ze względu na działanie odtłuszczające należy unikać intensywnego kontaktu olejów do gwintowania ze skórą. Należy stosować odpowiedniej środki natłuszczające do ochrony skóry lub odpowiednią ochronę rąk.

- Nie pozostawiać nigdy włączonego elektronarzędzia bez nadzoru. W przypadku dłuższych przerw w pracy wyłączyć elektronarzędzie, odłączyć wtyczkę sieciową. Urządzenia elektryczne mogą stanowić zagrożenie i doprowadzić do powstania szkód materialnych i/lub osobowych w przypadku braku nadzoru nad nimi.
- Dzieciom oraz osobom niepełnosprawnym fizycznie lub umyślowo bądź też nieposiadającym odpowiedniego doświadczenia i/lub wiedzy w zakresie bezpiecznej obsługi elektronarzędzi nie wolno użytkować niniejszego elektronarzędzia bez nadzoru kompetentnej osoby. W przeciwnym razie występuje niebezpieczeństwo nieprawidłowej obsługi i obrażeń.
- Elektronarzędzie powierzać wyłącznie przeszkolonym osobom. Młodocianym wolno użytkować urządzenie jedynie po ukończeniu 16 roku życia, w celu zdobycia wykształcenia i wyłącznie pod nadzorem fachowca.
- Należy regularnie sprawdzać przewód podłączeniowy elektronarzędzia oraz przedłużacze pod kątem uszkodzeń. Wymianę uszkodzonych przewodów zlecać wyłącznie wykwalifikowanym specjalistom lub autoryzowanemu serwisowi firmy REMS.
- Używać wyłącznie dopuszczonych i odpowiednio oznaczonych przedłużaczy o odpowiednim przekroju. Stosować przedłużacze w przypadku długości do 10 m o przekroju 1,5 mm², w przypadku długości 10–30 m o przekroju 2,5 mm².

NOTYFIKACJA

- Olejów do gwintowania w stanie skoncentrowanym nie wolno wylewać do kanalizacji, zbiorników lub gleby. Niezużyty olej do gwintowania należy przekazać do właściwego przedsiębiorstwa utylizacyjnego. Kod odpadu dla mineralnych olejów do gwintowania (REMS Specjal) to 54401, dla syntetycznych (REMS Sanitol) 54109. Przestrzegać krajowych przepisów w tym zakresie.

Objaśnienie symboli

 **OSTRZEŻENIE** Zagrożenie o średnim stopniu ryzyka, które przy niewładze skutkuje śmiercią lub ciężkim zranieniem (nieodwracalnym).

 **PRZESTROGA** Zagrożenie o niskim stopniu ryzyka, które przy niewładze może niejednokrotnie skutkować zranieniem (odwracalnym).

NOTYFIKACJA Szkody materialne, brak wskazówek bezpieczeństwa! Nie ma zagrożenia zranieniem.



Przed uruchomieniem przeczytać instrukcję obsługi



Elektronarzędzie odpowiada klasie bezpieczeństwa II



Utylizacja przyjazna dla środowiska



Oznakowanie zgodności CE

1. Dane techniczne**Zastosowanie zgodne z przeznaczeniem****OSTRZEŻENIE**

Elektryczne gwintownice REMS do nacinania gwintów rurowych prawych i lewych (REMS Amigo E).

Elektryczne gwintownice REMS do nacinania gwintów rurowych i sworzniowych prawych i lewych, do wyoblania (REMS Amigo, REMS Amigo 2, REMS Amigo 2 Compact). Wszystkie inne zastosowania traktowane są jako niezgodne z przeznaczeniem i tym samym są niedopuszczalne.

1.1. Zakres dostawy

Elektryczna gwintownica, szybkowymienne głowice gwinciarские REMS zgodnie z zamówionym zestawem, uchwyt prowadzący instrukcja obsługi, skrzynka z blachy stalowej.

1.2. Numery katalogowe

	REMS Amigo E	REMS Amigo	REMS Amigo 2	REMS Amigo 2 Compact
Zespół napędowy	530003	530000	540000	540001
Szybkowymienne głowice gwinciarские REMS	patrz katalog REMS	patrz katalog REMS	patrz katalog REMS	patrz katalog REMS
Noże gwintujące REMS	patrz katalog REMS	patrz katalog REMS	patrz katalog REMS	patrz katalog REMS
Głowica do narzynek		patrz katalog REMS	patrz katalog REMS	patrz katalog REMS
Pierścienie pośrednie		patrz katalog REMS	patrz katalog REMS	patrz katalog REMS
Tuleje prowadzące		patrz katalog REMS	patrz katalog REMS	patrz katalog REMS
Pałak podporowy	533000	533000	543000	543010
REMS REG St 1/4 – 2"	731700	731700	731700	731700
Uchwyt podwójny	543100	543100	543100	
REMS eva, dźwignia z grzechotką	522000	522000	522000	522000
Oleje do gwintowania	patrz katalog REMS	patrz katalog REMS	patrz katalog REMS	patrz katalog REMS
Uchwyt do króćców	patrz katalog REMS	patrz katalog REMS	patrz katalog REMS	patrz katalog REMS
Skrzynka z blachy stalowej	536000	536000	546000	546000
REMS CleanM	140119	140119	140119	140119

1.3. Zakres pracy

	REMS Amigo E	REMS Amigo	REMS Amigo 2	REMS Amigo 2 Compact
Średnica gwintów				
rury	1/8" – 1", 16 – 32 mm	1/8" – 1/4", 16 – 40 mm	1/8" – 2", 16 – 50 mm	1/8" – 2", 16 – 50 mm
sworznie	—	6–30 mm, 1/4" – 1"	6–30 mm, 1/4" – 1"	6–30 mm, 1/4" – 1"
Rodzaje gwintów				
gwint zewnętrzny, w prawo i lewo				
gwint rurowy, stożkowy	R (ISO 7-1, EN 10226 (DIN 2999, BSPT)), NPT stożkowy prawy Taper Pipe Thread ASME B1.20.1			
gwint rurowy, cylindryczny (z narzynką)	—	G (DIN ISO 228, DIN 259, BSPP) NPSM		
gwinty do rur elektroinstalacyjnych	M × 1,5 EN 60423	M × 1,5 EN 60423	M × 1,5 EN 60423	M × 1,5 EN 60423
gwint rury stalowo-pancernej (z narzynką)	—	Pg	Pg	Pg
gwint sworzniowy (z narzynką)	—	M, BSW, UNC	M, BSW, UNC	M, BSW, UNC
Długość gwintów				
gwint rurowy, stożkowy	długości znormalizowane			
gwint rurowy, cylindryczny, gwint rury stalowo-pancernej, gwint sworzniowy	50 mm, z dociąganiem nieograniczona			
Złączki i złączki podwójne z REMS Nippelspanner (mocowanie od ąrodka)	3/8" – 1"	3/8" – 1/4"	3/8" – 2"	3/8" – 2"

1.4. Prędkości obrotowe głowicy gwinciarzkiej	REMS Amigo E	REMS Amigo	REMS Amigo 2	REMS Amigo 2 Compact
automatyczna bezstopniowa regulacja prędkości obrotowej (min ⁻¹)	35–27	35–27	30–18	30–18
1.5. Dane elektryczne				
230 V~, 50 – 60 Hz				
pobór mocy	950 W	1200 W	1700 W	1200 W
prąd znamionowy	6 A	6 A	8,3 A	6 A
zabezpieczenie (sieć)	10 A (B)	10 A (B)	16 A (B)	10 A (B)
praca przerywana	S3 20% (2/10 min)	S3 20% (2/10 min)	S3 20% (2/10 min)	S3 20% (2/10 min)
110 V~, 50 – 60 Hz				
pobór mocy	950 W	1200 W	1700 W	1200 W
prąd znamionowy	12 A	12 A	16,6 A	12 A
zabezpieczenie (sieć)	20 A	20 A	30 A	20 A
praca przerywana	S3 20% (2/10 min)	S3 20% (2/10 min)	S3 20% (2/10 min)	S3 20% (2/10 min)

Pobór prądu znamionowego może w przypadku nacinania większych gwintów stożkowych wzrosnąć w krótkim okresie czasu o wartość sięgającą nawet 50%, przy czym zdolność funkcyjna urządzenia nie zmienia się.

Zespoły napędowe REMS Amigo i REMS Amigo 2 Compact są wyposażone w zabezpieczenie przed przeciążeniem, które wyłącza silnik w razie przeciążenia. W takim przypadku należy odczekać kilka sekund i nacisnąć przycisk zabezpieczenia przed przeciążeniem (10). Patrz też punkt 5 – Usterki.

1.6. Wymiary				
dł. × szer. × wys. (mm)	430 × 80 × 195	440 × 85 × 195	565 × 112 × 237	500 × 90 × 235
	16,92" × 3,15" × 7,7"	17,3" × 3,3" × 7,7"	22,2" × 4,4" × 9,3"	19,7" × 3,5" × 9,3"
1.7. Ciężar				
Urządzenie napędowe	3,4 kg (7,5 lb)	3,5 kg (7,7 lb)	6,5 kg (14,3 lb)	5,2 kg (11,5 lb)
Urządzenie podpórkowe	1,3 kg (2,9 lb)	1,3 kg (2,9 lb)	2,9 kg (6,4 lb)	2,6 kg (5,7 lb)
Głowice	0,6 ... 0,8 kg	0,6 ... 0,8 kg	0,6 ... 1,3 kg	0,6 ... 1,3 kg
	1,3 ... 1,8 lb	1,3 ... 1,8 lb	1,3 ... 2,9 lb	1,3 ... 2,9 lb
1.8. Informacja o hałasie				
Wartość emisji na stanowisku pracy	83 dB (A); K = 3 dB (A)	83 dB (A); K = 3 dB (A)	82 dB (A); K = 3 dB (A)	83 dB (A); K = 3 dB (A)
1.9. Wibracje				
Efektywna wartość przyspieszenia	2,5 m/s ² ; K = 1,5 m/s ²	2,5 m/s ² ; K = 1,5 m/s ²	2,5 m/s ² ; K = 1,5 m/s ²	2,5 m/s ² ; K = 1,5 m/s ²

Podana wartość emisyjna drgań została zmierzona na podstawie znormalizowanego postępowania kontrolnego i może być stosowana do porównania z innymi urządzeniami. Wartość ta może także służyć do wstępnego oszacowania momentu przerwania pracy.

⚠ PRZESTROGA

Wartość emisyjna drgań podczas rzeczywistej pracy urządzenia może się różnić od wartości podanej wyżej, zależnie od sposobu, w jaki urządzenie jest stosowane. W zależności od rzeczywistych warunków pracy (praca przerywana) może okazać się koniecznym ustalenie środków bezpieczeństwa dla ochrony osoby obsługującej urządzenie.

2. Uruchomienie

2.1. Podłączenie do prądu

⚠ OSTRZEŻENIE

Przestrzegać wartości napięcia sieciowego! Przed podłączeniem elektrycznej gwintownicy sprawdzić, czy napięcie podane na tabliczce znamionowej odpowiada napięciu sieciowemu. W przypadku pracy na budowach, w wilgotnym otoczeniu, wewnątrz lub na zewnątrz lub w podobnych miejscach elektryczną gwintownicę należy podłączać do sieci zasilającej z wykorzystaniem wyłącznika różnicowoprądowego, który przerywa dopływ prądu w przypadku przekroczenia wartości prądu upływowego do ziemi 30 mA przez 200 ms.

2.2. Wkładanie głowic szybkowymiennych lub głowic do narzynek

Stosować wyłącznie oryginalne głowice szybkowymienne lub głowice do narzynek. Do wielkości gwintu 1¼" głowice szybkowymienne wkłada się z przodu w 8-kątny element mocujący zespołu napędowego (rys. 2). Zaskakują one automatycznie.

Głowice gwinciarzkie wystają poza tylną ścianę obudowy. To wystawianie ułatwia wyjęcie głowicy z urządzenia w taki sposób, że wystająca krawędź naciskamy mocno na jakąś powierzchnię lub krawędź. (ryc. 3).

Wstawianie głowicy szybkowymiennej REMS 1" do REMS Amigo E (rys. 6)
Wyciągnij w 8-kątnej głowicy szybkowymiennej 1" musi być spasowane z kołkiem zabezpieczającym (14) w 8-kątnym elemencie ustalającym REMS Amigo E.

Wstawianie głowic szybkowymiennych REMS o wielkości 1½" i 2" w jednostki napędowe REMS Amigo 2 i REMS Amigo 2 Compact (rys. 4)

Usunąć pierścieni osadczy sprężynujący (11) przy pomocy odpowiednich narzędzi, np. wkrętaka. Wyjąć pierścieni pośredni (12) i w jego miejsce wstawić głowicę szybkowymienną REMS 1½" lub 2" (13) i z powrotem umieścić pierścieni osadczy sprężynujący (11) na głowicy szybkowymiennej 1½" lub 2".

⚠ PRZESTROGA

Nie pracować bez pierścienia osadczego (11)! W przeciwnym razie występuje niebezpieczeństwo, że głowica przy nacinaniu zostanie wypchnięta z uchwytu głowicy gwinciarzkiej.

2.3. Wymiana noży gwintujących w głowicy szybkowymiennej REMS (rys. 8)

1. Zamocować głowicę szybkowymienną REMS w imadle za 8-kątne ustalenie.
2. Usunąć wkręty z łbem stożkowym (15) i pokrywę (16).

3. Wybić ostrożnie noże gwintujące REMS (17) ku środkowi korpusu głowicy.
4. Noże gwintujące (17) REMS wbić na tyle, w odpowiednie rowki, nacięciem (A) **w dół**, aby nie wystawały ponad średnicę zewnętrzną korpusu głowicy gwinciarzkiej (18). Noże gwintujące (17) i korpus głowicy gwinciarzkiej (18) są ponumerowane. Nóż 1 w rowek 1, nóż 2 w rowek 2, nóż 3 w rowek 3 i nóż 4 w rowek 4.
5. Nałożyć pokrywę (16) i lekko dokręcić wkręty z łbem stożkowym (15).
6. Wybić ostrożnie na zewnątrz noże gwintujące (17) za pomocą miękkiego sworznia (miedź, mosiądz lub twarde drewno) tak, aby przylegały do krawędzi pokrywki.
7. Mocno dokręcić wkręty z łbem stożkowym (15).

Jeśli wymagane jest nacięcie gwintu na krótkiej rurze należy używać głowic szybkowymiennych REMS S z dodatkową prowadnicą rury (19) po stronie pokrywki.

⚠ OSTRZEŻENIE

Nie używać szybkowymiennych głowic gwinciarzskich REMS S razem z przedłużaczem (nr kat. 522051) z elektryczną gwintownicą. Pałak podporowy (2) nie pasuje. W przeciwnym razie przy wzroście momentu obrotowego elektryczna gwintownica może wyrwać się z rąk i przekreślić.

Wymiana noży gwintujących w głowicy szybkowymiennej REMS S (rys. 8)

1. Zamocować głowicę szybkowymienną REMS S w imadle za 8-kątne ustalenie.
2. Wykręcić wkręty z łbem stożkowym (15) i pokrywę szybkowymiennej głowicy gwinciarzkiej S (20) z tuleją prowadzącą (19) (nie demontować tulei prowadzącej).
3. Wybić ostrożnie noże gwintujące (17) REMS ku środkowi korpusu głowicy.
4. Noże gwintujące (17) REMS wbić na tyle, w odpowiednie rowki, nacięciem (A) **do góry**, aby nie wystawały ponad średnicę zewnętrzną korpusu głowicy gwinciarzkiej (18). Noże gwintujące (17) i korpus głowicy gwinciarzkiej (18) są ponumerowane. Nóż 1 w rowek 1, nóż 2 w rowek 4, nóż 3 w rowek 3 i nóż 4 w rowek 2.
5. Założyć pokrywę szybkowymiennej głowicy gwinciarzkiej S (20) z prowadnicą rury (19) i lekko dokręcić wkręty z łbem stożkowym (15).
6. Wybić ostrożnie na zewnątrz noże gwintujące (17) za pomocą miękkiego sworznia (miedź, mosiądz lub twarde drewno) tak, aby przylegały do krawędzi pokrywki.
7. Mocno dokręcić wkręty z łbem stożkowym (15).

2.4. Imadło prowadzące

Imadło prowadzące (2) służy do stabilizacji występującego przy nacinaniu gwintów momentu obrotowego i to w obu kierunkach, to znaczy przy ruchu głowicy gwinciarzkiej do przodu i do tyłu, przy gwintach prawych i gwintach lewych.

⚠️ OSTRZEŻENIE

Zawsze stosować imadło prowadzące. W przeciwnym razie przy wzroście momentu obrotowego elektryczna gwintownica może wyrwać się z rąk i przekreślić.

Stosować wyłącznie imadło prowadzące pasujący do elektrycznej gwintownicy (2). W przeciwnym razie elektryczna gwintownica może ulec uszkodzeniu. Ponadto występuje wówczas niebezpieczeństwo, że przy wzroście momentu obrotowego elektryczna gwintownica wyrwie się z rąk i przekreśli.

2.5. Uchwyt podwójny (rys. 7)

Do nacinania gwintów przy użyciu REMS Amigo E, REMS Amigo, REMS Amigo 2 i piłowania przy użyciu elektrycznych pilarek szablastych REMS Tiger ANC, REMS Tiger ANC VE i REMS Tiger ANC SR.

Uchwyt podwójny (rys. 7) przymocowywany jest do stołu warsztatowego i służy do stabilizacji występującego przy nacinaniu gwintów momentu obrotowego w obydwóch kierunkach, tzn. przy ruchu głowicy gwinciarzkiej do przodu i do tyłu, przy gwintach prawych i lewych. Trzpień mocujący (B) służy do mocowania REMS Tiger ANC, REMS Tiger ANC VE i REMS Tiger ANC SR. Rury/pręty można przecinać pod kątem prostym.

2.6. Oleje do gwintowania

Certyfikaty bezpieczeństwa patrz www.rems.de → Downloads → Certyfikaty bezpieczeństwa.

Używać wyłącznie olejów do gwintowania firmy REMS. Pozwalają one na uzyskanie znakomych efektów nacinania gwintów, długiej żywotności noży gwintarskich oraz w znacznym stopniu chronią narzędzia. REMS zaleca praktyczne i oszczędne w użyciu butelki lub puszki z aerozolem.

NOTYFIKACJA

REMS Spezial: Wysoko uszlachetniony środek do gwintowania na bazie olejów mineralnych. **Do wszystkich materiałów:** stali, stali nierdzewnych, metali kolorowych, tworzyw sztucznych. Wymywalny przez wodę, wypróbowany przez ekspertów. Płynów chłodząco-smarujących na bazie olejów mineralnych nie wolno stosować do przewodów sieci wody pitnej np. w takich krajach jak Niemcy, Austria i Szwajcaria. W takich przypadkach należy zastosować REMS Sanitol nie zawierający olejów mineralnych. Przestrzegać krajowych przepisów w tym zakresie.

REMS Sanitol: Syntetyczny płyn chłodząco-smarujący niezawierający oleju mineralnego **do przewodów wody pitnej.** Całkowicie rozpuszczalny w wodzie. Spełnia wymagania właściwych przepisów. W Niemczech DVGW nr badania DW-0201AS2032, Austrii ÖVGW nr badania W 1.303, Szwajcarii SVGW nr badania 7808-649. Lepkość przy -10°C : 190 mPa s (cP). Zdatność do pompowania do -28°C . bez dodawania wody Bezproblemowe użycie. W celu sprawdzenia wypłukania barwiony na czerwono. Przestrzegać krajowych przepisów w tym zakresie.

Oba płyny chłodząco-smarujące są dostępne zarówno w sprayu, butelce jak i w kanistrach i beczkach.

NOTYFIKACJA

Wszystkich płynów chłodząco-smarujących REMS używać wyłącznie w postaci nierozcieńczonej!

3. Eksploatacja

3.1. Przebieg pracy

1. Uciąć prostopadłe i bez zadziorów rurę/pręt.
2. Przymocować pałąk podpórkowy (2) w oddaleniu ok. 10 cm od końca rury lub pręta. W tym celu podłożyć pałąk podpórkowy pod rurę (pręt) (rys. 5) tak, aby została ona wycentrowana między szczęką mocującą pryzmatyczną (3) i wrzecionem mocującym (4). Dociągnąć mocno wrzeciono mocujące z przetyczką.
3. Miejsce nacinania spryskać olejem do gwintowania w aerozolu (sprayem lub butelką z aerozolem REMS) (patrz 2.6.).
4. Zespół napędowy z włożoną szybkowymienną głowicą gwinciarzką nasadzić w taki sposób na rurę (pręt), aby silnik (6) (patrz rys. 1) w przypadku REMS Amigo E, REMS Amigo, REMS Amigo 2 i REMS Amigo 2 Compact znalazł się między widelkami pałąka podporowego.
5. Ustawić odpowiednio pierścień/dźwignię kierunku obrotu (7) (R dla gwintu prawego bądź dla powrotu gwintu lewego, L dla gwintu lewego bądź dla powrotu gwintu prawego).
6. Nacisnąć włącznik impulsowy (8) z jednoczesnym uchwyceniem uchwytu silnika (9), docisnąć gwintownicę ręczną do materiału naciskając na uchwyt dociskowy (5). Po 1 lub 2 zwojach głowica gwinciarzka nacina dalej automatycznie.
7. Podczas nacinania gwintów należy wielokrotnie ponawiać smarowanie olejem do gwintowania w aerozolu (sprayem lub butelką z aerozolem REMS).
8. Długość gwintu znormalizowanego lub stożkowego jest osiągnięta, kiedy przednia krawędź rury zrówna się z górną krawędzią noży gwintujących (nie z górną krawędzią pokrywy).

9. Kiedy gwint jest kompletnie nacięty, należy zwolnić włącznik impulsowy (8).
10. Po zatrzymaniu urządzenia przełączyć pierścień/dźwignię kierunku obrotu (7) na bieg wsteczny. Przez ponowne naciśnięcie włącznika impulsowego (8) głowica szybkowymiennych (1) zostaje odkręcona z gwintu.

NOTYFIKACJA

Pierścień (przełącznik) kierunku obrotu (7) należy przełączać jedynie wtedy, gdy urządzenie jest zatrzymane!

3.2. Wytwarzanie złązek i złązek podwójnych

W celu zamocowania krótkich kawałków rury stosowanych przy wytwarzaniu złązek i złązek podwójnych używamy REMS Nippelspanner. Mamy je w wymiarach $\frac{3}{8}$ –2". Aby zamocować kawałek rury (z gwintem albo bez gwintu) przy pomocy REMS Nippelspanner, głowica Nippelspanner rozprężana jest poprzez obracanie wrzeciona (21) jakimś narzędziem (np. śrubokrętem). Powinno to następować jedynie przy nasadzonej kawałku rury (ryc. 5).

Należy zwrócić uwagę na to, by przy użyciu REMS Nippelspanner nie były cięte krótsze złączki niż tego wymaga norma.

4. Utrzymanie sprawności

Niezależnie od podanych poniżej czynności konserwacyjnych zaleca się, by co najmniej raz w roku zlecić okresowy przegląd elektronarzędzia autoryzowanemu serwisowi REMS. W Niemczech przegląd okresowy urządzeń elektrycznych należy wykonać zgodnie z normą DIN VDE 0701-0702 i jest on wymagany zgodnie z przepisami w sprawie zapobiegania wypadkom DGUV 3 „Elektryczne urządzenia i środki robocze” również w przypadku przenośnych elektrycznych środków roboczych. Ponadto należy przestrzegać i stosować się do obowiązujących w miejscu użytkowania krajowych postanowień w sprawie bezpieczeństwa, norm i przepisów.

4.1. Konserwacja

⚠️ OSTRZEŻENIE

Przed przystąpieniem do prac konserwacyjnych odłączyć wtyczkę sieciową!

Zespół napędowy oraz uchwyt głowicy gwinciarzkiej należy regularnie czyścić, w szczególności jeżeli przez dłuższy czas ma być nieużywana.

Mocno zabrudzone szybkowymiennie głowice gwinciarzkie REMS (1) wyczyścić np. terpentyną a przyłączone wióry usunąć. Wymienić stępione noże gwintujące REMS lub szybkowymienną głowicę gwinciarzską REMS.

Elementy z tworzyw sztucznych (np. obudowę) czyścić wyłącznie środkiem do czyszczenia maszyn REMS CleanM (nr kat. 140119) lub łagodnym mydłem i wilgotną szmatką. Nie stosować środków czyszczących do użytku domowego. Zawierają one różnego rodzaju środki chemiczne, które mogą uszkodzić elementy z tworzyw sztucznych. Do czyszczenia nie używać pod żadnym pozorem benzyny, terpentyny, rozcieńczalników lub podobnych środków.

Nie dopuścić, by do wnętrza zespołu napędowego przedostały się ciecze. Zespołu napędowego nie wolno zanurzać w cieczach.

4.2. Przegląd/Serwisowanie

⚠️ OSTRZEŻENIE

Przed wszelkimi pracami serwisowymi i naprawami należy wyciągnąć wtyk sieciowy! Te czynności wolno wykonywać wyłącznie wykwalifikowanemu specjalistycznemu personelowi.

Przekładnia posiada smarowanie dożywotnie i dlatego nie wymaga smarowania. Silnik jednostki napędowej zawiera szczotki węglowe. Szczotki ulegają zużyciu i dlatego co jakiś czas należy zlecać ich kontrolę, a w razie potrzeby wymianę wykwalifikowanemu specjalistycznemu personelowi lub autoryzowanemu serwisowi REMS.

5. Usterki

5.1. Usterka: Elektryczna gwintownica nie przeciąga obrabianego przedmiotu, włącza się zabezpieczenie przed przeciążeniem (10).

Przyczyna:

- Nieoryginalne szybkowymienne głowice gwinciarskie REMS.
- Noże gwintujące REMS są tępe.
- Nieodpowiedni olej do gwintowania.
- Zużyte szczotki węglowe.
- Uszkodzony przewód podłączeniowy.
- Uszkodzona elektryczna gwintownica.

Środki zaradcze:

- Stosować wyłącznie oryginalne szybkowymienne głowice gwinciarskie REMS.
- Wymienić noże gwintujące REMS, patrz 2.3.
- Zastosować olej do gwintowania REMS Specjal lub REMS Sanitol.
- Zlecić wymianę szczotek węglowych wykwalifikowanemu specjalistycznemu personelowi lub autoryzowanemu serwisowi REMS.
- Zlecić wymianę przewodu zasilającego wykwalifikowanemu specjalistycznemu personelowi lub autoryzowanemu serwisowi REMS.
- Zlecić kontrolę/naprawę elektrycznej gwintownicy autoryzowanemu serwisowi REMS.

5.2. Usterka: Gwint nie nadający się do użytku, gwint mocno pozrywany.

Przyczyna:

- Noże gwintujące REMS są tępe.
- Nieprawidłowo włożone noże gwintujące REMS.
- Nieodpowiedni rodzaj lub za mało oleju do gwintowania.
- Materiał rury nie nadaje się do gwintowania.

Środki zaradcze:

- Wymienić noże gwintujące REMS, patrz 2.3.
- Przestrzegać numeracji noży gwintujących REMS i numeru na korpusie głowicy gwinciarskiej (18), patrz 2.3, w razie potrzeby wymienić noże gwintujące.
- Zastosować w odpowiedniej ilości nierozcieńczony olej do gwintowania REMS Specjal lub REMS Sanitol, patrz 3.1.
- Stosować wyłącznie dopuszczone rury.

5.3. Usterka: Gwint jest nacinany ukośnie do osi rury.

Przyczyna:

- Rura nie jest ucięta prostopadłe.

Środki zaradcze:

- Uciąć rury prostopadłe, np. przy użyciu podwójnego uchwytu (na kat. 543100, akcesoria) rys. 7 i REMS Tiger ANC, REMS Tiger ANC VE, REMS Tiger ANC SR lub za pomocą REMS RAS St, REMS Turbo K, REMS Cento.

5.4. Usterka: Rura ślizga się w pałąku podporowym (2).

Przyczyna:

- Rura zbyt słabo zamocowana w pałąku podporowym.
- Bardzo mocno zabrudzone pryzmatyczne szczęki mocujące.
- Zużyte zęby pryzmatycznych szczęk mocujących (3).

Środki zaradcze:

- Dociągnąć mocniej wrzeciono mocujące (4).
- Wyczyścić pryzmatyczne szczęki mocujące np. szczotką drucianą.
- Wymienić pałąk podporowy (2).

5.5. Usterka: Gwintownica posuwa się w kierunku pałąka podporowego (2).

Przyczyna:

- Pałąk podporowy zamocowany zbyt blisko końca rury lub pręta
- Zbyt daleko nacinany gwint bez dodatkowego mocowania.

Środki zaradcze:

- Zamocować pałąk podporowy (2) w ok. 10 cm od końca rury lub pręta, patrz 3.1.
- Wyłączyć elektryczną gwintownicę w razie zbliżenia do pałąka podporowego.

5.6. Usterka: Elektryczna gwintownica się nie włącza.

Przyczyna:

- Nieprzestawiony pierścień/dźwignia kierunku obrotów (7).
- Zdziałało zabezpieczenie przed przeciążeniem (10) (REMS Amigo, REMS Amigo 2 Compact).
- Zużyte szczotki węglowe.
- Uszkodzony przewód podłączeniowy.
- Uszkodzona elektryczna gwintownica.

Środki zaradcze:

- Przeszawić pierścień/dźwignię kierunku obrotów.
- Odczekać kilka sekund, wcisnąć przycisk zabezpieczenia przeciążeniowego.
- Zlecić wymianę szczotek węglowych wykwalifikowanemu specjalistycznemu personelowi lub autoryzowanemu serwisowi REMS.
- Zlecić wymianę przewodu zasilającego wykwalifikowanemu specjalistycznemu personelowi lub autoryzowanemu serwisowi REMS.
- Zlecić kontrolę/naprawę elektrycznej gwintownicy autoryzowanemu serwisowi REMS.

6. Utylizacja

Elektrycznych gwintownic po zakończeniu użytkowania nie wolno wyrzucać razem z odpadami domowymi. Muszą być one usuwane jako odpady zgodnie z prawnymi przepisami.

7. Gwarancja producenta

Okres gwarancji wynosi 12 miesięcy od momentu przekazania nowego produktu pierwotnemu użytkownikowi. Datę przekazania należy udowodnić przez nadesłanie oryginalnej dokumentacji nabycia, która musi zawierać datę zakupu i oznaczenie produktu. W okresie gwarancji będą usuwane bezpłatnie wszystkie zaistniałe błędy w funkcjonowaniu spowodowane przez udowodnienie do błędów produkcyjnych lub materiałowych. Przez usuwanie wad okres gwarancji dla produktu nie będzie podlegał przedłużeniu, ani odnowieniu. Ze świadczeń gwarancyjnych wykluczone są szkody zaistniałe wskutek naturalnego zużycia, nieprawidłowego obchodzenia się lub nadużywania lub lekceważenia przepisów eksploatacji, nadmiernego obciążania, niezgodnego z przeznaczeniem zastosowania, własnej lub obcej ingerencji lub wskutek innych przyczyn nieznanymi przez firmę REMS.

Świadczenia gwarancyjne mogą być dokonywane tylko przez autoryzowane przez firmę REMS warsztaty naprawcze. Reklamacje będą uznawane tylko, jeśli produkt zostanie dostarczony do autoryzowanych przez firmę REMS warsztatów naprawczych bez uprzedniej ingerencji i w stanie nierozrebrnym. Wymieniane produkty i części przechodzą na własność firmy REMS.

Koszty przesyłki docelowej i powrotnej ponosi użytkownik.

Ustawowe prawa użytkownika, a w szczególności jego roszczenia odnośnie świadczeń gwarancyjnych na wady względem sprzedawcy nie są ograniczone niniejszą gwarancją. Niniejsza gwarancja producenta ważna jest tylko dla nowych produktów, nabytych i eksploatowanych w Unii Europejskiej, Norwegii i Szwajcarii.

Dla niniejszej gwarancji obowiązuje prawo niemieckie z wyłączeniem Konwencji Narodów Zjednoczonych o umowach międzynarodowej sprzedaży towarów (CISG).

8. Wykaz części

Wykaz części patrz www.rems.de → pobieranie → Spis części zamiennych.

Překlad originálu návodu k použití

Obt. 1–8

1	REMS rychlovyměnitelná závitová hlava	11	Pojistný kroužek (REMS Amigo 2 / REMS Amigo 2 Compact)
2	Opěrný třmen	12	Prstěnek s drážkami
3	Prizmatická upínací čelist	13	REMS rychlovyměnitelná závitová hlava 1½", popř. 2"
4	Upínací vřetenno s kolíkovou rukojetí	14	Omezovací kolík
5	Přítlačná a nosná rukojeť	15	Šroub se zápusnou hlavou
6	Motor	16	Víko
7	Kroužek/páka změny směru otáček	17	Závitová čelist
8	Bezpečnostní spínač	18	Těleso řezné hlavy
9	Rukojeť motoru	19	Vodící pouzdro
10	Ochrana proti přetížení (REMS Amigo / REMS Amigo 2 Compact)	20	Víko pro rychlovyměnitelnou řeznou hlavu S
		21	Vřetenno (klíč na paprsky kol)

Všeobecná bezpečnostní upozornění

⚠ VAROVÁNÍ

Přečtete si všechny bezpečnostní pokyny, nařízení, ilustrace a technické údaje, které jsou součástí tohoto elektrického nářadí. Nedostatků při dodržování následujících pokynů mohou způsobit úraz elektrickým proudem, požár nebo těžká zranění.

Všechny bezpečnostní pokyny a instrukce si uschovejte do budoucna.

Výraz „elektrické nářadí“ používaný v bezpečnostních pokynech se vztahuje na elektrické nářadí poháněné ze sítě (se síťovým kabelem).

1) Bezpečnost na pracovišti

- Udržujte Vaše pracoviště čisté a dobře osvětlené. Nepořádek a neosvětlené pracoviště může mít za následek úraz.
- Neppracujte s elektrickým nářadím v prostředí ohroženém explozí, ve kterém se nacházejí hořlavé kapaliny, plyny nebo prach. Elektrické nářadí produkuje jiskry, které mohou zapálit prach nebo páry.
- Během používání elektrického nářadí zabraňte v přístupu dětem a ostatním osobám. Při vyrušení byste mohli ztratit kontrolu nad přístrojem.

2) Elektrická bezpečnost

- Připojovací zástrčka elektrického nářadí musí odpovídat zásuvce. Zástrčka nesmí být žádným způsobem měněna. S uzemněným elektrickým nářadím nepoužívejte žádné zástrčkové adaptéry. Nezměněné zástrčky a vhodné zásuvky snižují riziko úrazu elektrickým proudem.
- Vyvarujte se tělesného kontaktu s uzemněnými povrchy např. trubek, topení, sporáků a ledniček. Existuje zvýšené riziko zásahu elektrickým proudem, když je Vaše tělo uzemněné.
- Chraňte elektrické nářadí před deštěm nebo vlhkem. Proniknutí vody do elektrického nářadí zvyšuje riziko zásahu elektrickým proudem.
- Nepoužívejte v rozporu s jeho stanoveným účelem připojovací kabel k přenášení elektrického nářadí ani k jeho zavěšování, ani k vypořádání zástrčky z elektrické zásuvky. Uchovávejte připojovací kabel v dostatečné vzdálenosti od zdrojů tepla, olejů, ostrých hran nebo pohyblivých dílů zařízení. Poškozené nebo zapletené kabely zvyšují riziko úrazu elektrickým proudem.
- Pracujte-li s elektrickým nářadím venku, používejte pouze prodlužovací kabely, které jsou vhodné i pro práci v exteriéru. Použití prodlužovacího kabelu vhodného pro venkovní použití snižuje riziko zásahu elektrickým proudem.
- Je-li provoz elektrického nářadí ve vlhkém prostředí nevyhnutelný, použijte proudový chránič. Použití proudového chránič snižuje riziko zásahu elektrickým proudem.

3) Bezpečnost osob

- Buďte pozorní, dávejte pozor na to, co děláte a přistupujte k práci s elektrickým nářadím s rozumem. Nepoužívejte elektrické nářadí, když jste unavení nebo pod vlivem drog, alkoholu nebo léků. Moment nepozornosti při použití elektrického nářadí může mít za následek závažná poranění.
- Noste osobní ochranné pomůcky a vždy ochranné brýle. Nošení osobních ochranných pomůcek jako jsou maska proti prachu, protisklizová bezpečnostní obuv, ochranná helma a ochrana sluchu podle druhu a použití elektrického nářadí snižuje riziko poranění.
- Zamezte možnosti neúmyslného uvedení zařízení do provozu. Ujistěte se, že je elektrické nářadí vypnuté, než připojíte přípojku elektrického napájení a než nářadí zdvihnete nebo budete přenášet. Pokud při přenášení elektrického nářadí máte prst na vypínači nebo pokud připojíte zapnutý přístroj k elektrickému napájení, může dojít k úrazu.
- Odstraňte nastavovací nástroje nebo montážní klíče před zapnutím elektrického nářadí. Nástroj nebo klíč nacházející se v otáčející se části nářadí může způsobit poranění.
- Vyvarujte se abnormálního držení těla. Snažte se o bezpečný postoj a neustále udržujte rovnováhu. Tak můžete mít nářadí v neočekávaných situacích lépe pod kontrolou.
- Noste vhodné oblečení. Nenoste volné oblečení ani šperky. Chraňte vlasy, oblečení a rukavice před pohyblivými částmi. Volné oblečení, šperky nebo dlouhé vlasy mohou být zachyceny pohyblivými částmi.

4) Používání elektrického nářadí a zacházení s ním

- Nepřetěžujte nářadí. Používejte pro práci elektrické nářadí k tomu určené. Vhodným elektrickým nářadím pracujete lépe a bezpečněji v uvedeném výkonostním rozsahu.

- Nepoužívejte elektrické nářadí, jehož spínač je vadný. Elektrické nářadí, které není možné zapnout a vypnout, je nebezpečné a musí být opraveno.
 - Vytáhněte zástrčku z elektrické zásuvky, než začnete měnit nastavení přístroje, měnit díly příslušenství či než přístroj uložíte. Tato preventivní opatření zamezují neúmyslnému spuštění elektrického nářadí.
 - Nepoužívané elektrické nářadí uschovejte mimo dosah dětí. Nenechávejte nářadí používat osoby, které s ním nejsou obeznámeny nebo nečetly tyto pokyny. Elektrické nářadí je nebezpečné, když je používáno nezkušenými osobami.
 - Starejte se o elektrické nářadí pečlivě. Přezkoušejte, zda pohyblivé části nářadí bezvadně fungují a nevážnou, zda části nejsou zlomené nebo poškozené tak, aby to negativně ovlivňovalo funkci elektrického nářadí. Poškozené části nechte před použitím nářadí opravit. Příčinou mnoha úrazů je špatně udržované elektrické nářadí.
 - Udržujte řezné nástroje ostré a čisté. Pečlivě ošetřované řezné nástroje s ostrými řeznými hranami méně vážnou a je snazší je vést.
 - Používejte elektrické nářadí, příslušenství, vložné nástroje atd. podle těchto pokynů. Zohledněte přitom pracovní podmínky a prováděnou činnost. Používání elektrického nářadí k jiným než stanoveným účelům může způsobit nebezpečné situace. Žádná svévolná změna elektrického přístroje není z bezpečnostních důvodů povolena.
 - Udržujte veškeré rukojeti a manipulační plochy suché, čisté a neznečištěné olejem či tukem. Klouzající rukojeti a manipulační plochy neumožňují bezpečné ovládání a kontrolu elektrického nářadí v nepředvídaných situacích.
- 5) Servis
- Elektrické nářadí nechte opravovat jen kvalifikovaným odborným personálem a jen s originálními náhradními díly. Tím zajistíte, že bezpečnost přístroje zůstane zachována.

Bezpečnostní pokyny pro elektrické závitnice s rychlovyměnnými řezacími hlavami

⚠ VAROVÁNÍ

Přečtete si všechny bezpečnostní pokyny, nařízení, ilustrace a technické údaje, které jsou součástí tohoto elektrického nářadí. Nedostatků při dodržování následujících pokynů mohou způsobit úraz elektrickým proudem, požár nebo těžká zranění.

Všechny bezpečnostní pokyny a instrukce si uschovejte do budoucna.

- Nepoužívejte elektrické nářadí, pokud je poškozené. Hrozí nebezpečí úrazu.
- Používejte výhradně originální REMS rychlovyměnné řezací hlavy a nástrčné hlavy pro závitnice. Jiné řezné hlavy nezaručují bezpečnou polohu nebo poškodí uchycení řezné hlavy v elektrickém nářadí.
- Nepoužívejte REMS rychlovyměnné řezací hlavy S s prodloužením (obj. č. 522051) společně s elektrickou závitnicí. Opěrný držák (2) není vhodný. Hrozí nebezpečí, že se při nárůstu točivého momentu vytrhne elektrická závitnice z ruky a převrátí se.
- Vždy používejte opěrný držák (2). Jinak hrozí nebezpečí, že se při nárůstu točivého momentu vytrhne elektrická závitnice z ruky a převrátí se.
- Používejte pouze opěrný držák (2) vhodný pro elektrickou závitnici. Může dojít k poškození elektrické závitnice. Kromě toho hrozí nebezpečí, že se při nárůstu točivého momentu vytrhne elektrická závitnice z opěrného držáku a převrátí se.
- Během provozu nezasahujte do oblasti motoru (6), opěrného držáku (2). Držte elektrickou závitnici pouze za rukojeť motoru (9). Hrozí nebezpečí zranění.
- Pracujte vždy s pojistným kroužkem (11). Řezná hlava může být jinak při např. nařiznutí vytažena z uchycení řezné hlavy.
- Upínejte krátké kusy trubek pouze upínačem REMS Nippelspanner. Elektrické závitnice a/nebo nářadí mohou být poškozeny.
- Závitový prostředek ve spreji (REMS Special, REMS Sanitol) je naplněn ekologickým, avšak hořlavým hřacím plynem (butanem). Spreje jsou pod tlakem, neotvírejte je násilím. Chraňte je před slunečním zářením a před teplotami vyššími než 50°C. Sprejové dózy se mohou roztrhnout, nebezpečí zranění.
- Vyhnete se kvůli odmašťovacímu účinku intenzivnímu kožnímu kontaktu se závitovými látkami. Používejte ochranné prostředky na kůži s tuk dodávajícím účinkem nebo vhodnou ochranu rukou.
- Nikdy nenechávejte elektrické nářadí běžet bez dozoru. Při delších pracovních přestávkách elektrické nářadí vypněte, vytáhněte síťovou zástrčku. Jsou-li elektrické přístroje ponechány bez dozoru, mohou znamenat nebezpečí, které může způsobit věcné škody a/nebo poškození zdraví.
- Děti a osoby, které na základě svých fyzických, smyslových či duševních schopností nebo své nezákušenosti či nevědomosti nejsou s to toto elektrické nářadí bezpečně obsluhovat, ho nesmějí používat bez dozoru nebo pokynů odpovědné osoby. V opačném případě vzniká nebezpečí chybné obsluhy a zranění.
- Předávejte elektrické nářadí pouze poučeným osobám. Mladiství směji s elektrickým nářadím pracovat pouze v případě, že jsou starší 16 let, je to potřebné k dosažení jejich výcvikového cíle nebo se tak děje pod dohledem odborníka.
- Pravidelně kontrolujte, zda nejsou přírodní vedení elektrického přístroje a prodlužovací kabely poškozené. V případě poškození je nechte vyměnit kvalifikovaným odborníkem nebo některou z autorizovaných smluvních servisních dílen REMS.

- **Používejte pouze schválené a příslušně označené prodlužovací kabely s dostatečným průřezem vedení.** Používejte prodlužovací kabely do délky 10 m s průřezem vedení 1,5 mm², od 10–30 m s průřezem vedení 2,5 mm².

OZNÁMENÍ

- **Nelikvidujte koncentrované závitové látky do kanalizace, vodních zdrojů a půdy.** Nespotřebovaný závitový prostředek předejte odborné likvidaci. Číslo pro třídění odpadů pro závitové prostředky na bázi minerálních olejů (REMS Spezial) 54401, na bázi syntetických olejů (REMS Sanitol) 54109. Dodržujte národní předpisy.

Vysvětlení symbolů

-  **VAROVÁNÍ** Nebezpečí se středním stupněm rizika, které by mohlo při nerespektování mít za následek smrt nebo těžká zranění (nevrátná).

-  **UPOZORNĚNÍ** Nebezpečí s nízkým stupněm rizika, které by při nerespektování mohlo mít za následek lehká zranění (vrátná).

OZNÁMENÍ



Věcné škody, žádné bezpečnostní upozornění! Žádné nebezpečí zranění.

Před použitím čtěte návod k použití



Elektrické nářadí odpovídá třídě ochrany II



Ekologická likvidace



Značka shody CE

1. Technické údaje

Použití k určenému účelu

VAROVÁNÍ

Elektrické závitové hlavy REMS na řezání trubkových závitů pro pravé a levé závity (REMS Amigo E).

Elektrické závitové hlavy REMS na řezání trubkových závitů a šroubový závit pro pravé a levé závity, k výrobě obvodových drážek, k výrobě obvodových drážek (REMS Amigo, REMS Amigo 2, REMS Amigo 2 Compact).

Všechna další použití neodpovídají určení a jsou proto nepřijatelná.

1.1. Rozsah dodávky

Elektrická závitnice, REMS rychlovýměnitelné závitové hlavy odpovídající objednané sadě, opěrná vidlice, návod k použití, kufr z ocelového plechu.

1.2. Objednací čísla

	REMS Amigo E	REMS Amigo	REMS Amigo 2	REMS Amigo 2 Compact
Pohonný stroj	530003	530000	540000	540001
REMS rychlovýměnné řezací hlavy	viz REMS katalog	viz REMS katalog	viz REMS katalog	viz REMS katalog
REMS závitové čelisti	viz REMS katalog	viz REMS katalog	viz REMS katalog	viz REMS katalog
Nástrčná hlava pro závitníky		viz REMS katalog	viz REMS katalog	viz REMS katalog
Mezikroužky		viz REMS katalog	viz REMS katalog	viz REMS katalog
Vodící pouzdra		viz REMS katalog	viz REMS katalog	viz REMS katalog
Opěrný držák	533000	533000	543000	543010
REMS REG St ¼ – 2"	731700	731700	731700	731700
Dvojitý držák	543100	543100	543100	
REMS eva, ráčna	522000	522000	522000	522000
Závitové látky	viz REMS katalog	viz REMS katalog	viz REMS katalog	viz REMS katalog
Držák vsuvek Nippelspanner	viz REMS katalog	viz REMS katalog	viz REMS katalog	viz REMS katalog
Kufr z ocelového plechu	536000	536000	546000	546000
REMS CleanM	140119	140119	140119	140119

1.3. Pracovní oblast

Průměr závitů trubky	½" – 1", 16 – 32 mm	½" – 1¼", 16 – 40 mm	½" – 2", 16 – 50 mm	½" – 2", 16 – 50 mm
svorníky	—	6–30 mm, ¼" – 1"	6–30 mm, ¼" – 1"	6–30 mm, ¼" – 1"

Druhy závitů:

Vnější závity pravé a levé

Trubkové závity, kuželové

R (ISO 7-1, EN 10226 (DIN 2999, BSPT)), NPT kuželový pravý Taper Pipe Thread ASME B1.20.1

Trubkové závity, válcové (s řezným kovem)

G (DIN ISO 228, DIN 259, BSPP) NPSM

Závity na elektroinstalační trubky

M × 1,5 EN 60423

M × 1,5 EN 60423

M × 1,5 EN 60423

M × 1,5 EN 60423

Pancéřové závity (s řezným kovem)

—

Pg

Pg

Pg

Šroubové závity (s řezným kovem)

—

M, BSW, UNC

M, BSW, UNC

M, BSW, UNC

Délka závitů:

Trubkové závity, kuželové

Normované délky

Trubkové závity, válcové, Pancéřové závity, šroubové závity

50 mm, s opakovaným upnutím neomezená

Jedno- a oboustranné vsuvky

s upínačem vsuvek REMS

Nippelspanner (vnitřní upnutí)

¾" – 1"

¾" – 1¼"

¾" – 2"

¾" – 2"

1.4. Otáčky závitové hlavy

Automatická, plynulá regulace otáček (min⁻¹)

35–27

35–27

30–18

30–18

1.5. Elektrické údaje

230 V~, 50 – 60 Hz

Příkon

950 W

1200 W

1700 W

1200 W

Jmenovitý příkon proudu

6 A

6 A

8,3 A

6 A

Jištění (sít')

10 A (B)

10 A (B)

16 A (B)

10 A (B)

Přerušovaný chod

S3 20% (2/10 min)

S3 20% (2/10 min)

S3 20% (2/10 min)

S3 20% (2/10 min)

	REMS Amigo E	REMS Amigo	REMS Amigo 2	REMS Amigo 2 Compact
110 V~, 50 – 60 Hz				
Příkon	950 W	1200 W	1700 W	1200 W
Jmenovitý příkon proudu	12 A	12 A	16,6 A	12 A
Jištění (sít')	20 A	20 A	30 A	20 A
Přerušovaný chod	S3 20% (2/10 min)	S3 20% (2/10 min)	S3 20% (2/10 min)	S3 20% (2/10 min)

Jmenovitý příkon proudu může při řezání větších kuželových závitů krátkodobě až o 50% stoupnout, aniž by to ovlivnilo funkční schopnost stroje.

Pohonné stroje REMS Amigo a REMS Amigo 2 Compact jsou vybaveny ochranou proti přetížení, která vypne motor při přetížení. V takovém případě několik sekund počkejte a poté stiskněte tlačítko ochrany proti přetížení (10). Viz. též bod 5. Poruchy.

	REMS Amigo E	REMS Amigo	REMS Amigo 2	REMS Amigo 2 Compact
1.6. Rozměry				
D × Š × V (mm)	430 × 80 × 195 16,92" × 3,15" × 7,7"	440 × 85 × 195 17,3" × 3,3" × 7,7"	565 × 112 × 237 22,2" × 4,4" × 9,3"	500 × 90 × 235 19,7" × 3,5" × 9,3"
1.7. Hmotnosti				
Pohonná jednotka	3,4 kg (7,5 lb)	3,5 kg (7,7 lb)	6,5 kg (14,3 lb)	5,2 kg (11,5 lb)
Opěrný třmen	1,3 kg (2,9 lb)	1,3 kg (2,9 lb)	2,9 kg (6,4 lb)	2,6 kg (5,7 lb)
Řezné hlavy	0,6 ... 0,8 kg 1,3 ... 1,8 lb	0,6 ... 0,8 kg 1,3 ... 1,8 lb	0,6 ... 1,3 kg 1,3 ... 2,9 lb	0,6 ... 1,3 kg 1,3 ... 2,9 lb
1.8. Informace o hluku				
Emisní hodnota vztažená k pracovnímu místu	83 dB (A); K = 3 dB (A)	83 dB (A); K = 3 dB (A)	82 dB (A); K = 3 dB (A)	83 dB (A); K = 3 dB (A)
1.9. Vibrace				
Hmotnostní efektivní hodnota zrychlení	2,5 m/s ² ; K = 1,5 m/s ²	2,5 m/s ² ; K = 1,5 m/s ²	2,5 m/s ² ; K = 1,5 m/s ²	2,5 m/s ² ; K = 1,5 m/s ²

Udávaná hodnota emisní hodnota kmitání byla změřena na základě normovaných zkušebních postupů a může být použita pro porovnání s jiným přístrojem. Udávaná hodnota emisní hodnoty kmitání může být také použit k úvodnímu odhadu přerušování chodu.

⚠ UPOZORNĚNÍ

Emisní hodnota kmitání se může během skutečného použití přístroje od jmenovitých hodnot odlišovat, a to v závislosti na druhu a způsobu, jakým bude přístroj používán. V závislosti na skutečných podmínkách použití (přerušovaný chod) může být žádoucí, stanovit pro ochranu obsluhy bezpečnostní opatření.

2. Uvedení do provozu

2.1. Elektrické připojení

⚠ VAROVÁNÍ

Věnujte pozornost síťovému napětí! Před připojením elektrické závitnice se přesvědčte, zda napětí uvedené na výkonovém štítku odpovídá napětí sítě. Na staveništích, ve vlhkém prostředí, ve vnitřních i vnějších prostorech nebo u srovnatelných typů instalace provozujte elektrickou závitnici pouze prostřednictvím proudového chrániče (ochranný spínač FI), který přeruší přívod energie, jakmile svodový proud do země překročí 30 mA za 200 ms.

2.2. Nasazení REMS rychlovýměnných řezacích hlav, příp. nástrčných hlav pro závitníky

Používejte výhradně originální REMS rychlovýměnné řezací hlavy, příp. nástrčné hlavy pro závitníky. Až do velikosti závitu 1¼" se řezací hlavy vkládají zepředu do osmihranného upínání pohonného stroje (obr. 2). Automaticky se zajistí.

Řezné hlavy přechnívají přes zadní stěnu skříň. Tento přesah usnadňuje vyjmutí řezné hlavy z pohonné jednotky, přičemž tlačte tento přechnívající okraj silou proti nějaké ploše nebo hraně (obr. 3).

Nasazování REMS rychlovýměnné závitřezné hlavy 1" do REMS Amigo E (obr. 8)

Drážka v osmihranu rychlovýměnné řezné hlavy 1" se musí shodovat s omezovacím kolíkem (14) osmihranu uchycení REMS Amigo E.

Nasazování REMS rychlovýměnné závitřezné hlavy o velikosti 1½" a 2" do pohonné jednotky REMS Amigo 2 a REMS Amigo 2 Compact (obr. 6) Vhodným nástrojem, např. šroubovákem, odstraňte pojistný kroužek (11). Vyjměte prstenec s drážkami (12) a nasadte na jeho místo REMS rychlovýměnnou řeznou hlavu 1½", popř. 2" (13) a pojistný kroužek (11) znovu připevněte na rychlovýměnnou řeznou hlavu 1½", popř. 2".

⚠ UPOZORNĚNÍ

Nepracujte bez pojistného kroužku (11)! Jinak existuje nebezpečí, že bude řezná hlava při nařiznutí vytlačena z uchycení řezné hlavy.

2.3. Výměna závitřezných čelistí u REMS rychlovýměnné řezné hlavy (obr. 8)

1. Upněte REMS rychlovýměnnou závitřeznou hlavu do svěráku na osmihranném uložení.
2. Odstraňte zápusťné šrouby (15) a víko (16).
3. Opatrně vyklepněte řezné čelisti (17) směrem ke středu závitřezné hlavy.
4. REMS závitřezné čelisti (17) s nářeznou stranou (A) **směrem dolů** naklepněte do odpovídajících drážek tak hluboko, aby nevyčnívaly přes vnější průměr tělesa řezné hlavy (18). Závitřezné čelisti (17) a těleso řezné hlavy (18) jsou číslovány. Řezné čelisti 1 do drážky 1, řezné čelisti 2 do drážky 2, řezné čelisti 3 do drážky 3 a řezné čelisti 4 do drážky 4.
5. Nasadte víko (16) a lehce dotáhněte zápusťné šrouby (15).
6. Vyklepněte závitřezné čelisti (17) měkkým čepem (měď, mosaz nebo tvrdé dřevo) opatrně směrem ven, až dolehnou na okraj víka.

7. Pevně utáhněte zápusťné šrouby (15).

Pokud chcete vyřezat závit na krátký kus nainstalované trubky, musí se použít REMS rychlovýměnné řezací hlavy S s dodatečným vodicím pouzdrům (19) na straně víka.

⚠ VAROVÁNÍ

Nepoužívejte REMS rychlovýměnné řezací hlavy S s prodloužením (obj. č. 522051) společně s elektrickou závitnicí. Opěrný držák (2) není vhodný. Hrozí nebezpečí, že se při nárůstu točivého momentu vytrhne elektrická závitnice z ruky a převrátí se.

Výměna závitřezných čelistí u REMS rychlovýměnné řezné hlavy S (obr. 8)

1. Upněte REMS rychlovýměnnou závitřeznou hlavu S do svěráku na osmihranném uložení.
2. Vyšroubujte zápusťné šrouby (15) a demontujte víko rychlovýměnné řezací hlavy S (20) s vodicím pouzdrům (19) (nedemontujte vodicí pouzdro).
3. Opatrně vyklepněte řezné čelisti REMS (17) směrem ke středu závitřezné hlavy.
4. REMS závitřezné čelisti (17) s nářeznou stranou (A) **směrem nahoru** naklepněte do odpovídajících drážek tak hluboko, aby nevyčnívaly přes vnější průměr tělesa řezné hlavy (18). Závitřezné čelisti (17) a těleso řezné hlavy (18) jsou číslovány. Řezné čelisti 1 do drážky 1, řezné čelisti 2 do drážky 4, řezné čelisti 3 do drážky 3 a řezné čelisti 4 do drážky 2.
5. Nasadte víko rychlovýměnné řezací hlavy S (20) s vodicím pouzdrům (19) a lehce utáhněte zápusťné šrouby (15).
6. Vyklepněte závitřezné čelisti (17) měkkým čepem (měď, mosaz nebo tvrdé dřevo) opatrně směrem ven, až dolehnou na okraj víka.
7. Pevně utáhněte zápusťné šrouby (15).

2.4. Opěrný třmen

Opěrný třmen (2) slouží jako opěra pro zachycení kroutícího momentu při řezání závitů, a to v obou směrech, tj. při dopředném a zpětném chodu závitřezné hlavy, při pravotočivém a levotočivém závitě.

⚠ VAROVÁNÍ

Vždy používejte opěrný držák. Jinak hrozí nebezpečí, že se při nárůstu točivého momentu vytrhne elektrická závitnice z ruky a převrátí se. Používejte pouze opěrný držák (2) vhodný pro elektrickou závitnici. Může dojít k poškození elektrické závitnice. Kromě toho hrozí nebezpečí, že se při nárůstu točivého momentu vytrhne elektrická závitnice z opěrného držáku a převrátí se.

2.5. Dvojitý držák (obr. 7)

K řezání závitů pomocí REMS Amigo E, REMS Amigo, REMS Amigo 2 a k řezání pomocí elektrických šavlových pil na trubky REMS Tiger ANC, REMS Tiger ANC VE a REMS Tiger ANC SR.

Dvojitý držák (obr. 7) se našroubuje na pracovní stůl a slouží jako podpěra točivého momentu vznikajícího během řezání závitů, a to v obou směrech, tzn. při chodu REMS rychlovýměnné řezací hlavy vpřed i vzad, při řezání pravého

a levého závitu. Upínací čep (B) je určen k uchycení uvedených pil REMS Tiger ANC, REMS Tiger ANC VE a REMS Tiger ANC SR. Trubky/tyče mohou být odděleny kolmo.

2.6. Závitořezné látky

Bezpečnostní listy viz www.rems.de → Ke stažení → Bezpečnostní listy.

Používejte pouze závitořezné látky REMS. Dosáhnete bezvadných výsledků řezání, dlouhé životnosti řezných čelistí jakož i podstatného šetření nářadí. REMS doporučuje praktický a při použití úsporný sprej, příp. láhev s rozprašovačem.

OZNÁMENÍ

REMS Spezial: Vysoce legovaný závitořezný prostředek na bázi minerálních olejů. **Pro všechny materiály:** Oceli, nerezové oceli, barevné kovy, plasty. Vymývatelný vodou, odborně otestováno. Závitořezné prostředky na bázi minerálních olejů nejsou schválené pro rozvody pitné vody v některých zemích, např. v Německu, Rakousku a Švýcarsku. V takovém případě použijte prostředek REMS Sanitol neobsahující minerální olej. Dodržujte národní předpisy.

REMS Sanitol: Syntetický závitořezný prostředek bez minerálních olejů **pro rozvody pitné vody.** Plně rozpustný ve vodě. Odpovídající předpisům. V Německu DVGW zkuš.č. DW-0201AS2032, Rakousku ÖVGW zkuš.č. W 1.303, Švýcarsku SVGW zkuš.č. 7808-649. Viskozita při -10°C: 190 mPa s (cP). Čerpatelný do -28°C. Bez přídavku vody. Bezproblémové použití. K vymývací kontrole červeně zbarvený. Dodržujte národní předpisy.

Oba závitořezné prostředky jsou k dispozici ve sprejích, stříkacích láhvích, v kanystrech a sudech.

OZNÁMENÍ

Všechny závitořezné prostředky REMS používejte pouze v neředěném stavu!

3. Provoz

3.1. Postup při práci

1. Trubku/tyč oddělte kolmo a bez otřepů.
2. Opěrný třmen (2) připevněte cca 10 cm od konce trubky, resp. tyče. K tomu účelu přiložte opěrný třmen zespodu na trubku (tyč) tak (obr. 5), že bude vystředěna mezi prizmatickou upínací čelistí (3) a upínacím vřetenem (4). Vratidlem silně utáhněte upínací vřeteno.
3. Postříkejte místo řezu závitořeznou látkou (REMS sprej, příp. láhev s rozprašovačem) (viz 2.6.).
4. Nasadte pohonný stroj s nastrčenou REMS rychlovýměnnou řezací hlavou na trubku (tyč) tak, aby motor (6) (viz obr. 1) REMS Amigo E, REMS Amigo, REMS Amigo 2 a REMS Amigo 2 Compact dosedl do vidlice opěrného držáku.
5. Kroužek/páku změny směru otáček (7) nastavte odpovídajícím způsobem (R pro pravotočivý závit, popř. zpětný chod levotočivého závitu, L pro levotočivý závit, popř. zpětný chod pravotočivého závitu).
6. Bezpečnostní spínač (8) při současném uchopení rukojeti motoru (9) zmáčkněte, závitnici přitlačte rukojetí (5) na materiál. Po 1 až 2 chodech závitu řeže řezná hlava automaticky dále.
7. Během řezání závitu je třeba několikrát mazat sprejem (REMS sprej, příp. láhev s rozprašovačem).
8. Normované délky závitu pro kuželový trubkový závit je dosaženo, pokud je přední hrana trubky v jedné rovině s horní hranou kruhových závitových čelistí (ne s horní hranou víka).
9. Je-li závit hotový, uvolněte bezpečnostní spínač (8).
10. Po klidu stroje přepněte kroužek/páku změny směru otáček (7) na zpětný chod.

Opětovným zapnutím bezpečnostní spínače (8) se řezná hlava (1) vytočí zpět ze závitu.

OZNÁMENÍ

Kroužek / páka změny směru otáček (7) přepínejte pouze za klidu stroje!

3.2. Výroba jedno- a oboustranných vsuvek

Pro upínání krátkých kusů trubek za účelem vyrobení jedno- a oboustranných vsuvek se používají upínače vsuvek REMS Nippelspanner. Tyto se vyrábějí a dodávají ve velikostech 3/8"–2". Při upínání kusu trubky (s nebo bez již existujícího závitu) upínačem vsuvek REMS Nippelspanner se pootáčením vřetene (21) pomocí nástroje (např. šroubováku) rozepře hlava upínače vsuvek. Toto je dovoleno provádět pouze při nastrčené trubce (obr. 5).

Je nutno dbát na to, aby při použití upínače vsuvek REMS Nippelspanner nebyly řezány kratší vsuvky, než dovoluje norma.

4. Údržba

Bez ohledu na níže uvedenou údržbu se doporučuje předat elektrické nářadí minimálně jednou ročně autorizované smluvní servisní dílně REMS k provedení inspekce a opakované zkoušky elektrických přístrojů. V Německu se musí taková opakovaná zkouška elektrických zařízení provádět podle DIN VDE 0701-0702 a podle předpisu pro prevenci úrazů DGUV předpis 3 „Elektrická zařízení a provozní prostředky“ je předepsána i pro mobilní provozní prostředky. Navíc je nezbytné respektovat a dodržovat příslušná, pro dané místo platná národní bezpečnostní opatření, pravidla a předpisy.

4.1. Údržba

⚠ VAROVÁNÍ

Před prováděním údržby vytáhněte vidlici ze zásuvky!

Pohonný stroj jakož i uchycení řezných hlav pravidelně čistěte, obzvláště pokud nejsou tyto delší dobu používány.

Silně znečištěné rychlovýměnitelné závitořezné hlavy REMS (1) vyčistěte např. terpentýnovým olejem a odstraňte uvíznuté třísky. Silně znečištěné řezací hlavy vyčistěte např. terpentýnovým olejem a odstraňte uvážené třísky.

Tupé REMS závitové čelisti, příp. REMS rychlovýměnnou řezací hlavu vyměňte. Plastové části (např. kryty) čistěte pouze čističem strojů REMS CleanM (obj. č. 140119) nebo jemným mýdlem a vlhkým hadrem. Nepoužívejte čisticí prostředky pro domácnost. Ty obsahují mnoho chemikálií, které by mohly plastové části poškodit. K čištění v žádném případě nepoužívejte benzín, terpentýnový olej, ředidla nebo podobné výrobky.

Dbejte na to, aby kapaliny nikdy nevnikly do pohonné jednotky, příp. na ní. Nikdy neponořujte pohonnou jednotku do kapaliny.

4.2. Prohlídky, opravy

⚠ VAROVÁNÍ

Před prováděním oprav vytáhněte vidlici ze zásuvky! Tyto práce mohou provádět pouze kvalifikovaní odborníci.

Převodovka je naplněna celoživotní náplní, a proto nemusí být mazána. Motor hnacího stroje má uhlíkové kartáče. Tyto se opotřebovávají, proto musí být čas od času přezkoušeny, příp. nahrazeny autorizovanou smluvní servisní dílnou REMS.

5. Poruchy

5.1. Porucha: Elektrická závitnice netáhne, ochrana proti přetížení (10) vypne stroj.

Příčina:

- Nebyly použity originální REMS rychlovýměnné řezací hlavy.
- REMS závitové čelisti jsou tupé.
- Nevhodná závitořezná látka.
- Opotřebované uhlíkové kartáče.

- Vadné připojovací vedení.
- Elektrická závitnice je vadná.

5.2. Porucha: Nepoužitelný závit, závit se silně vytrhává.

Příčina:

- REMS závitové čelisti jsou tupé.
- REMS závitové čelisti jsou chybně nasazené.
- Nevhodná závitořezná látka nebo její nedostatek.
- Materiál trubky není vhodný k řezání závitů.

Náprava:

- Používejte pouze REMS rychlovýměnné řezací hlavy.
- Vyměňte REMS závitové čelisti, viz 2.3.
- Používejte závitořezné látky REMS Spezial, příp. REMS Sanitol.
- Nechte vyměnit uhlíkové kartáče odborným personálem nebo autorizovanou smluvní servisní dílnou REMS.
- Nechte vyměnit připojovací vedení odborným personálem nebo autorizovanou smluvní servisní dílnou REMS.
- Nechte elektrickou závitnici zkontrolovat/opravit autorizovanou smluvní servisní dílnou REMS.

Náprava:

- Vyměňte REMS závitové čelisti, viz 2.3.
- Dodržujte číslování REMS závitových čelistí podle čísla drážky tělesa závitořezné hlavy (18), viz 2.3, příp. vyměňte závitořezné hlavy.
- Používejte závitořezné látky REMS Spezial, příp. REMS Sanitol v dostatečném množství a v neředěném stavu, viz 3.1.
- Používejte pouze schválené trubky.

5.3. Porucha: Závít je řezán šikmo k ose trubky.

Příčina:

- Trubka není oddělena kolmo.

Náprava:

- Oddělte trubky kolmo, např. pomocí dvojitého držáku (obj. č. 543100, příslušenství) obr. 7 a REMS Tiger ANC, REMS Tiger ANC VE, REMS Tiger ANC SR nebo pomocí REMS RAS St, REMS Turbo K, REMS Cento.

5.4. Porucha: Trubka klouže v opěrném držáku (2).

Příčina:

- Trubka není dostatečně pevně upnutá v opěrném držáku.
- Prizmatická upínací čelist (3) je silně znečištěná.
- Ozubení prizmatické upínací čelisti (3) je opotřebené.

Náprava:

- Pevněji utáhněte upínací vřeteno (4).
- Vyčistěte prizmatickou upínací čelist např. drátěným kartáčem.
- Vyměňte opěrný držák (2).

5.5. Porucha: Závítlice dobíhá na opěrný držák (2).

Příčina:

- Opěrný držák je upevněn příliš na konci trubky, příp. tyče.
- Dlouhý závít je řezán bez dodatečného upínání.

Náprava:

- Upevněte opěrný držák cca 10 cm od konce trubky, příp. tyče, viz 3.1.
- Při přibližování k opěrnému držáku vypněte elektrickou závitnici.

5.6. Porucha: Elektrická závitnice se nerozběhne.

Příčina:

- Kroužek/páka směru otáčení (7) není zaklapnutý/zaklapnutá.
- Ochrana proti přetížení (10) se vypnula (REMS Amigo, REMS Amigo 2 Compact).
- Opotřebené uhlíkové kartáče.
- Vadné připojovací vedení.
- Elektrická závitnice je vadná.

Náprava:

- Zaklapněte kroužek/páku směru otáčení.
- Počkejte několik sekund, pak stiskněte tlačítko ochrany proti přetížení.
- Nechte vyměnit uhlíkové kartáče odborným personálem nebo autorizovanou smluvní servisní dílnou REMS.
- Nechte vyměnit připojovací vedení odborným personálem nebo autorizovanou smluvní servisní dílnou REMS.
- Nechte elektrickou závitnici zkontrolovat/opravit autorizovanou smluvní servisní dílnou REMS.

6. Likvidace

Elektrické závitnice nesmí být po skončení životnosti likvidovány s domovním odpadem. Musí být řádně likvidovány podle zákonných předpisů.

7. Záruka výrobce

Záruční doba činí 12 měsíců od předání nového výrobku prvnímu spotřebiteli. Datum předání je třeba prokázat zasláním originálních dokladů o koupi, jež musí obsahovat datum koupě a označení výrobku. Všechny funkční vady, které se vyskytnou během doby záruky a u nichž bude prokázáno, že vznikly výrobní chybou nebo vadou materiálu, budou bezplatně odstraněny. Odstraňování závady se záruční doba neprodlužuje ani neobnovuje. Chyby, způsobené přirozeným opotřebením, nepřiměřeným zacházením nebo špatným užitím, nerespektováním nebo porušením provozních předpisů, nevhodnými provozními prostředky, přetížením, použitím k jinému účelu, než pro jaký je výrobek určen, vlastními nebo cizími zásahy nebo z jiných důvodů, za něž REMS neručí, jsou ze záruky vyloučeny.

Záruční opravy smí být prováděny pouze k tomu autorizovanými smluvními servisními dílnami REMS. Reklamáce budou uznány jen tehdy, pokud bude výrobek bez předchozích zásahů a v nerozebraném stavu předán autorizované smluvní servisní dílně REMS. Nahrazené výrobky a díly přechází do vlastnictví firmy REMS.

Náklady na dopravu do servisu a z něj hradí spotřebitel.

Zákonná práva spotřebitele, obzvláště jeho nároky na záruku při chybách vůči prodejci, zůstávají touto zárukou nedotčena. Tato záruka výrobce platí pouze pro nové výrobky, které budou zakoupeny v Evropské unii, v Norsku nebo ve Švýcarsku a tam používány.

Pro tuto záruku platí německé právo s vyloučením Dohody Spojených národů o smlouvách o mezinárodním obchodu (CISG).

8. Seznamy dílů

Seznamy dílů viz www.rems.de → Ke stažení → Soupisy náhradních dílů.

Preklad originálu návodu na obsluhu

Obr. 1–8

1	REMS rýchlovymenteľná závitorezná hlava	11	Poistný krúžok (REMS Amigo 2 / REMS Amigo 2 Compact)
2	Podperný oblúk	12	Deliaci prsteneček
3	Prizmatická upínacia čeľusť	13	REMS rýchlovymenteľná závitorezná hlava 1½" resp. 2"
4	Upínacie vreteno s kolíkovou rukoväťou	14	Zaistovacie kolík
5	Prítláčna a nosná rukoväť	15	Skrutka so zápusťou hlavou
6	Motor	16	Kryt
7	Krúžok/páka zmeny smeru otáčok	17	Kruhová závitová čeľusť
8	Bezpečnostný spínač	18	Teleso rezacej hlavy
9	Rukoväť motora	19	Vodiace puzdro
10	Ochrana proti preťaženiu (REMS Amigo / REMS Amigo 2 Compact)	20	Kryt pre rýchlovýmennú rezáciu hlavy S
		21	Vreteno (upínač spojky)

Všeobecné bezpečnostné upozornenia

⚠ VAROVANIE

Prečítajte si všetky bezpečnostné pokyny, nariadenia, ilustrácie a technické údaje, ktoré sú súčasťou tohto elektrického náradia. Nedostatky pri dodržiavaní nasledujúcich pokynov môžu spôsobiť úraz elektrickým prúdom, požiar alebo ťažké zranenia.

Uschovajte všetky bezpečnostné informácie a pokyny pre budúce použitie.

Pojem „elektrické náradie“ uvádzaný v bezpečnostných pokynoch sa týka elektrického náradia napájaného zo siete (so sieťovým káblom).

1) Bezpečnosť na pracovisku

- Dbajte o čistotu a primerané osvetlenie pracoviska. Neoporiadok a neosvetlené časti pracoviska môžu spôsobiť úraz.
- Vyhýbajte sa práci s elektrickým náradím v prostredí vystavenom nebezpečenstvu výbuchu, v ktorom sa nachádzajú horľavé kvapaliny, plyny alebo prach. Elektrické nástroje spôsobujú tvorbu iskier, ktoré môžu spôsobiť vznietenie prachu alebo výparov.
- Pri používaní elektrického náradia zamedzte prístup deťom a cudzím osobám. V prípade odklonu hrozí strata kontroly nad prístrojom.

2) Elektrická bezpečnosť

- Pripojná vidlica elektrického náradia musí byť zasunutelná do zásuvky. Zmena vidlice nie je povolená. Nepoužívajte zásuvkové lišty v kombinácii s uzemneným elektrickým náradím. Neupravené vidlice a vhodné zásuvky znižujú riziko úderu elektrickým prúdom.
- Vyhýbajte sa fyzickému kontaktu s uzemnenými povrchmi, ako sú potrubia, vykurovacie zariadenia, sporáky a chladničky. V prípade uzemnenia Vášho tela existuje zvýšené riziko zásahu elektrickým prúdom.
- Nevystavujte elektrické náradie dažďu a vlhku. Vniknutie vody do elektrického náradia zvyšuje riziko zásahu elektrickým prúdom.
- Nepoužívajte pripájací kábel na iné účely ako je určený, na nosenie elektrického náradia, zavesenie alebo na vytiahnutie zástrčky zo zásuvky. Udržiavajte pripájací kábel mimo dosahu tepla, oleja, ostrých hrán alebo pohybujúcich sa častí prístrojov a zariadení. Poškodené alebo skrútené káble zvyšujú riziko úrazu elektrickým prúdom.
- Pri práci pod holým nebom s elektrickým náradím používajte iba predĺžovacie káble, ktoré sú vhodné do exteriéru. Používaním predĺžovacieho kábla vhodného do exteriéru znížite riziko zásahu elektrickým prúdom.
- V prípade nevyhnutnosti použitia elektrického náradia vo vlhkom prostredí používajte prúdového chrániča. Používanie prúdového chrániča znižuje riziko zásahu elektrickým prúdom.

3) Bezpečnosť osôb

- Buďte obozretný, dbajte na to, čo robíte a postupujte racionálne pri práci s elektrickým náradím. Nepoužívajte elektrické náradie, ak ste unavený, či pod vplyvom drog, alkoholu alebo liekov. Chvíľa nepozornosti pri používaní elektrického náradia môže spôsobiť vážne zranenie.
- Noste osobné ochranné pracovné prostriedky a vždy noste ochranné okuliare. Nosenie osobných ochranných prostriedkov ako sú protiprachová maska, protišmyková bezpečnostná obuv, ochranná prilba alebo ochrana sluchu, v závislosti od druhu a použitia elektrického náradia, znižujú riziko zranení.
- Zabráňte neúmyselnému uvedeniu do prevádzky. Uistite sa, že je elektrické náradie vypnuté ešte predtým, než ho pripojíte k napájaniu elektrickou energiou, zdvihnete ho alebo ho budete prenášať. Ak máte pri nosení elektrického náradia prst na vypínači alebo ak pripojíte zapnutý prístroj k napájaniu elektrickou energiou, môže to viesť k vzniku nehôd.
- Pred zapnutím náradia odstráňte nastavovacie nástroje alebo skrutkový kľúč. Nástroj alebo kľúč umiestnený na rotujúcej časti náradia môže spôsobiť úraz.
- Vyhýbajte sa neprirodzenému držaniu tela. Zabezpečte stabilnú pozíciu a vždy udržiavajte rovnováhu. Tým pádom máte možnosť lepšej kontroly elektrického náradia v neočakávaných situáciách.
- Noste vhodné oblečenie. Nenoste široký odev alebo šperky. Vyhýbajte sa kontaktu vlasov, odevu a rukavíc s pohyblivými časťami. Pohyblivé časti môžu zachytiť voľný odev, šperky alebo dlhé vlasy.

4) Používanie a obsluha elektrického náradia

- Nepreťažujte náradie. Používajte náradie pre príslušný druh práce. Práca s vhodným elektrickým náradím zlepšuje kvalitu a bezpečnosť v danej oblasti činnosti.
 - Nepoužívajte elektrické náradie s pokazeným vypínačom. Elektrické náradie, ktoré sa nedá zapnúť alebo vypnúť, je nebezpečné a treba ho opraviť.
 - Vytiahnite zástrčku zo zásuvky skôr, než budete vykonávať nastavovanie prístroja, vymieňať časti príslušenstva alebo prístroj odložiť. Toto bezpečnostné opatrenie zabraňuje neúmyselnému spusteniu elektrického náradia.
 - Udržiavajte nepoužívané elektrické náradie mimo dosahu detí. Nedovoľte používať náradie osobám, ktoré s ním nie sú oboznámené alebo si neprečítali tieto pokyny. Elektrické náradie v rukách neskúsených osôb môže byť nebezpečné.
 - Venujte starostlivosti o elektrické náradie dôkladnú pozornosť. Presvedčte sa, či pohyblivé časti náradia riadne fungujú a nezasekávajú sa, či nie sú niektoré súčiastky zlomené alebo poškodené v miere, ktorá bráni fungovaniu elektrického náradia. Opravu poškodených častí prístroja pred uvedením do prevádzky zverte odbornej servisnej dielni. Slabá údržba elektrického náradia býva príčinou mnohých úrazov.
 - Dbajte na to, aby rezné nástroje boli ostré a čisté. Starostlivo ošetrované rezné nástroje s nabrúseným ostrím sa menej zasekávajú a sú ľahšie ovládateľné.
 - Používajte elektrické náradie, prístroje, vložené nástroje atď. v súlade s týmito pokynmi. Zohľadnite pritom pracovné podmienky a činnosť, ktoré sa chystáte vykonávať. Používanie elektrického náradia na iný ako stanovený účel môže viesť k nebezpečným situáciám. Akékoľvek samovoľné zásahy do elektrického náradia sú z bezpečnostných dôvodov zakázané.
 - Udržiavajte všetky rukoväte a manipulačné plochy suché, čisté a neznečistené olejom alebo tukom. Kľúčové rukoväte a manipulačné plochy neumožňujú bezpečné ovládanie a kontrolu elektrického náradia v nepredvídaných situáciách.
- 5) Servis
- Opravy elektrického náradia zverte do rúk kvalifikovaných odborníkov, ktorí budú používať výlučne originálne náhradné diely. Zaisťte tým zachovanie bezpečnosti prístroja.

Bezpečnostné pokyny pre elektrické závitnice s rýchlovýmennými rezacími hlavami

⚠ VAROVANIE

Prečítajte si všetky bezpečnostné pokyny, nariadenia, ilustrácie a technické údaje, ktoré sú súčasťou tohto elektrického náradia. Nedostatky pri dodržiavaní nasledujúcich pokynov môžu spôsobiť úraz elektrickým prúdom, požiar alebo ťažké zranenia.

Uschovajte všetky bezpečnostné informácie a pokyny pre budúce použitie.

- Nepoužívajte elektrické náradie, ak je poškodené. Hrozí nebezpečenstvo úrazu.
- Používajte výhradne originálne REMS rýchlovýmenné rezacie hlavy a nástrčné hlavy pre závitníky. Iné rezné hlavy nezaručujú bezpečnú polohu alebo poškodia uchytenie reznej hlavy v elektrickom náradí.
- Nepoužívajte REMS rýchlovýmenné rezacie hlavy S s predĺžením (obj. č 522051) spoločne s elektrickou závitnicou. Oporný držiak (2) nie je vhodný. Hrozí nebezpečenstvo, že sa pri náraste krútiaceho momentu vytrhne elektrická závitnica z ruky a prevráti sa.
- Vždy používajte oporný držiak (2). Inak hrozí nebezpečenstvo, že sa pri náraste krútiaceho momentu vytrhne elektrická závitnica z ruky a prevráti sa.
- Používajte iba oporný držiak (2) vhodný pre elektrickú závitnicu. Môže dôjsť k poškodeniu elektrickej závitnice. Okrem toho hrozí nebezpečenstvo, že sa pri náraste krútiaceho momentu vytrhne elektrická závitnica z oporného držiaka a prevráti sa.
- Počas prevádzky nezasahujte do oblasti motora (6), oporného držiaka (2). Držte elektrickú závitnicu iba za rukoväť motora (9). Hrozí nebezpečenstvo úrazu.
- Pracujte vždy s poistným krúžkom (11). Rezná hlava môže byť inak pri napr. narezaní vytlačená z uchytenia reznej hlavy.
- Upínajte krátke kusy rúrok iba upínačom REMS Nippelspanner. Elektrická závitnica a / alebo náradia môžu byť poškodené.
- Závitorezné prostriedok v spreji (REMS Special, REMS Sanitol) je naplnený ekologickým, avšak horľavým hnacím plynom (butánom). Spreje sú pod tlakom, neotvárajte ich násilím. Chráňte ich pred sľnečným žiarením a pred teplotami nad 50°C. Sprejové dózy sa môžu roztrhnúť, nebezpečenstvo zranenia.
- Vyhňte sa kvôli odmasťovaciemu účinku intenzívnemu kožnému kontaktu so závitoreznými látkami. Používajte ochranné prostriedky na kožu s tuk dodávajúcim účinkom alebo vhodnú ochranu rúk.
- Elektrické náradie nikdy nenechávajte spustené bez dozoru. Pri dlhších pracovných prestávkach elektrické náradie vypnite, vytiahnite sieťovú zástrčku. Ak sú elektrické zariadenia ponechané bez dozoru, môžu byť zdrojom nebezpečenstva, ktoré vedie k vzniku vecných škôd a/alebo poškodeniu osôb.
- Deti a osoby, ktoré na základe svojich fyzických, zmyslových alebo duševných schopností alebo svojej neskúsenosti alebo nevedomosti nie sú schopné toto elektrické náradie bezpečne obsluhovať, ho nesmú používať bez dozoru alebo pokynov zodpovednej osoby. V opačnom prípade vzniká nebezpečenstvo chybného obsluhu a zranenia.
- Odvodzďavajte elektrické náradie iba poučeným osobám. Mladiství smú s elektrickým náradím pracovať iba v prípade, že sú starší ako 16 rokov, je to potrebné na dosiahnutie ich výcvikového cieľa alebo sa tak deje pod dohľadom odborníka.

- **Pravidelne kontrolujte, či nie sú prívodné vedenia elektrického prístroja a predlžovacie káble poškodené.** V prípade poškodenia ich nechajte vymeniť kvalifikovaným odborníkom alebo niektorou z autorizovaných zmluvných servisných dielní REMS.
- **Používajte iba schválené a príslušne označené predlžovacie káble s dostatočným prierezom vedenia.** Používajte predlžovacie káble do dĺžky 10 m s prierezom vedenia 1,5 mm², od 10–30 m s prierezom vedenia 2,5 mm².

OZNÁMENIE

- **Nelikvidujte koncentrované závitorezné látky do kanalizácie, vodných zdrojov a pôdy.** Nespotrebovaný závitorezný prostriedok odovzdajte na odbornú likvidáciu. Číslo pre triedenie odpadov pre závitorezné prostriedky na báze minerálnych olejov (REMS Spezial) 54401, na báze syntetických olejov (REMS Sanitol) 54109. Dodržujte národné predpisy.

Vysvetlenie symbolov**VAROVANIE**

Nebezpečenstvo so stredným stupňom rizika, ktoré môže pri nerešpektovaní mať za následok smrť alebo ťažké zranenia (nevrátne).

**UPOZORNENIE**

Nebezpečenstvo s nízkym stupňom rizika, ktoré by pri nerešpektovaní mohlo mať za následok ľahké zranenia (vrátne).

OZNÁMENIE

Vecné škody, žiadne bezpečnostné upozornenie! Žiadne nebezpečenstvo zranenia.

Pred použitím čítajte návod k použitiu



Elektrické náradie zodpovedá triede ochrany II



Ekologická likvidácia



CE označenie zhody

1. Technická dáta**Použitie v súlade s predpismi****VAROVANIE**

REMS Elektrické závitnice na rezanie závitov rúr pre pravý a ľavý závit (REMS Amigo E).

REMS Elektrické závitnice na rezanie závitov rúr a skrutkových závitov pre pravý a ľavý závit, na výrobu obvodových drážok (REMS Amigo, REMS Amigo 2, REMS Amigo 2 Compact).

Všetky ďalšie použitia nezodpovedajú určeniu a sú preto neprípustné.

1.1. Rozsah dodávky

Elektrická závitnica, REMS rýchlovymentelné závitorezné hlavy zodpovedajúce objednanej sade, oporná vidlica, návod na použitie, kufor z oceleového plechu.

1.2. Objednacie čísla

	REMS Amigo E	REMS Amigo	REMS Amigo 2	REMS Amigo 2 Compact
Pohonný stroj	530003	530000	540000	540001
REMS rýchlovymentelné rezacie hlavy	viz REMS katalóg	viz REMS katalóg	viz REMS katalóg	viz REMS katalóg
REMS závitorezné čeluste	viz REMS katalóg	viz REMS katalóg	viz REMS katalóg	viz REMS katalóg
Nástrčná hlava pre závitníky		viz REMS katalóg	viz REMS katalóg	viz REMS katalóg
Medzikružky		viz REMS katalóg	viz REMS katalóg	viz REMS katalóg
Vodiace puzdra		viz REMS katalóg	viz REMS katalóg	viz REMS katalóg
Oporný držiak	533000	533000	543000	543010
REMS REG St ¼ – 2"	731700	731700	731700	731700
Dvojitý držiak	543100	543100	543100	
REMS eva, račaňa	522000	522000	522000	522000
Závitorezné látky	viz REMS katalóg	viz REMS katalóg	viz REMS katalóg	viz REMS katalóg
Držiak vsuviek Nippelspanner	viz REMS katalóg	viz REMS katalóg	viz REMS katalóg	viz REMS katalóg
Kufor z oceleového plechu	536000	536000	546000	546000
REMS CleanM	140119	140119	140119	140119

1.3. Pracovný rozsah

Priemer závit				
trubky	½" – 1", 16 – 32 mm	½" – 1¼", 16 – 40 mm	½" – 2", 16 – 50 mm	½" – 2", 16 – 50 mm
svorníky	—	6–30 mm, ¼" – 1"	6–30 mm, ¼" – 1"	6–30 mm, ¼" – 1"

Druhy závitov:

Vonkajšie závit pravé a ľavé
Trubkové závit, kuželové

R (ISO 7-1, EN 10226 (DIN 2999, BSPT)), NPT kuželový pravý Taper Pipe Thread ASME B1.20.1

Trubkové závit, valcové
(s rezným kovom)

— G (DIN ISO 228, DIN 259, BSPP) NPSM

Závit na elektroinštalačné trubky

M × 1,5 EN 60423 M × 1,5 EN 60423 M × 1,5 EN 60423 M × 1,5 EN 60423

Pancierové závit (s rezným kovom)

— Pg Pg Pg Pg

Skrutkové závit (s rezným kovom)

— M, BSW, UNC M, BSW, UNC M, BSW, UNC

Dĺžka závit:

Trubkové závit, kuželové

Normované dĺžky

Trubkové závit, valcové,
Pancierové závit, skrutkové závit

50 mm, s opakovaným upnutím neobmedzená

Jedno- a obojstranné vsuvky

s upínačom vsuviek REMS
Nippelspanner (vnútorné upnutie)

¾" – 1" ¾" – 1¼" ¾" – 2" ¾" – 2"

1.4. Otáčky závitoreznej hlavy

Automatická, plynulá regulácia otáčok (min ⁻¹)	35–27	35–27	30–18	30–18
--	-------	-------	-------	-------

1.5. Elektrické dáta

230 V~, 50 – 60 Hz				
Príkon	950 W	1200 W	1700 W	1200 W
Menovitý príkon prúdu	6 A	6 A	8,3 A	6 A
Istenie (sieť)	10 A (B)	10 A (B)	16 A (B)	10 A (B)
Prerušovaný chod	S3 20% (2/10 min)	S3 20% (2/10 min)	S3 20% (2/10 min)	S3 20% (2/10 min)

	REMS Amigo E	REMS Amigo	REMS Amigo 2	REMS Amigo 2 Compact
110 V~, 50 – 60 Hz				
Príkon	950 W	1200 W	1700 W	1200 W
Menovitý príkon prúdu	12 A	12 A	16,6 A	12 A
Istenie (sieť)	20 A	20 A	30 A	20 A
Prerušovaný chod	S3 20% (2/10 min)	2S3 20% (2/10 min)	S3 20% (2/10 min)	S3 20% (2/10 min)
Menovitý príkon prúdu môže pri rezaní väčších kužeľových závitov krátkodobe až o 50% stúpnuť, bez toho aby to ovplyvnilo funkčnú schopnosť stroja.				
Pohonné stroje REMS Amigo a REMS Amigo 2 Compact sú vybavené ochranou proti preťaženiu, ktorá vypne motor pri preťažení. V takom prípade počkajte niekoľko sekúnd a potom stlačte tlačidlo ochrany proti preťaženiu (10). Vid. tiež bod 5. Poruchy.				
1.6. Rozmery				
D × Š × V (mm)	430 × 80 × 195 16,92" × 3,15" × 7,7"	440 × 85 × 195 17,3" × 3,3" × 7,7"	565 × 112 × 237 22,2" × 4,4" × 9,3"	500 × 90 × 235 19,7" × 3,5" × 9,3"
1.7. Hmotnosti				
Pohonná jednotka	3,4 kg (7,5 lb)	3,5 kg (7,7 lb)	6,5 kg (14,3 lb)	5,2 kg (11,5 lb)
Oporná vidlica	1,3 kg (2,9 lb)	1,3 kg (2,9 lb)	2,9 kg (6,4 lb)	2,6 kg (5,7 lb)
Rezné hlavy	0,6 ... 0,8 kg 1,3 ... 1,8 lb	0,6 ... 0,8 kg 1,3 ... 1,8 lb	0,6 ... 1,3 kg 1,3 ... 2,9 lb	0,6 ... 1,3 kg 1,3 ... 2,9 lb
1.8. Informácie o hluku				
Emisná hodnota vzťahujúca sa k pracovnému miestu	83 dB (A); K = 3 dB (A)	83 dB (A); K = 3 dB (A)	82 dB (A); K = 3 dB (A)	83 dB (A); K = 3 dB (A)
1.9. Vibrácie				
Hmotnostná efektívna hodnota zrýchlenia	2,5 m/s ² ; K = 1,5 m/s ²	2,5 m/s ² ; K = 1,5 m/s ²	2,5 m/s ² ; K = 1,5 m/s ²	2,5 m/s ² ; K = 1,5 m/s ²

Udávaná hodnota emisnej hodnoty kmitania bola zmeraná na základe normovaných skúšobných postupov a môže byť použitá pre porovnanie s iným prístrojom. Udávaná hodnota emisnej hodnoty kmitania môže byť tiež použitá k úvodnému odhadu prerušenia chodu.

⚠ UPOZORNENIE

Emisná hodnota kmitania sa môže v priebehu skutočného použitia prístroja od menovitých hodnôt odlišovať, a to v závislosti na druhu a spôsobe, akým sa bude prístroj používať. V závislosti na skutočných podmienkach použitia (prerušovaný chod) môže byť žiaduce, stanoviť pre ochranu obsluhy bezpečnostné opatrenia.

2. Uvedenie do prevádzky

2.1. Elektrické pripojenie

⚠ VAROVANIE

Venujte pozornosť sieťovému napätiu! Pred pripojením elektrickej závitnice sa presvedčte, či napätie uvedené na výkonovom štítku zodpovedá napätiu siete. Na staveniskách, vo vlhkom prostredí, vo vnútorných i vonkajších priestoroch alebo u porovnateľných typov inštalácie prevádzkujte elektrickú závitnicu iba prostredníctvom prúdového chrániča (ochranný spínač FI), ktorý preruší prívod energie, akonáhle zvodový prúd do zeme prekročí 30 mA za 200 ms.

2.2. Nasadenie REMS rýchlovýmenných rezacích hláv, príp. nástrčných hláv pre závitníky

Používajte výhradne originálne REMS rýchlovýmenné rezacie hlavy, príp. nástrčné hlavy pre závitníky. Až do veľkosti závitú 1¼" sa rezacie hlavy vkladajú spredu do osemhranného upínania pohonného stroja (obr. 2). Automaticky sa zaistia.

Rezné hlavy prečnievajú cez zadnú stenu skrine. Tento presah uľahčuje vybratie reznej hlavy z pohonnej jednotky, pričom tlačte tento prečnievajúci okraj silou proti nejakej ploche alebo hrane (obr. 3).

Vloženie REMS rýchlovýmenné rezacej hlavy 1" do REMS Amigo E (obr. 6)

Drážka v 8-hrane rýchlovýmenné rezacej hlavy 1" sa musí zhodovať s poistným kolíkom (14) v 8-hrannom uchytení REMS Amigo E.

Použitie REMS rýchlovýmenných rezacích hláv veľkosti 1½" a 2" do pohonných strojov REMS Amigo 2 a REMS Amigo 2 Compact (obr. 4)

Odstráňte poistný krúžok (11) pomocou vhodného nástroja, napr. skrutkovača. Vyberte deliaci prstenec (12) a nasadte na tomto mieste REMS rýchlovýmennú rezaciu hlavu 1½" resp. 2" (13) a znova upevnite poistný krúžok (11) na rýchlovýmenné rezacej hlavy 1½" resp. 2".

⚠ UPOZORNENIE

Nepracujte bez poistného krúžku (11)! Inak existuje nebezpečenstvo, že bude rezná hlava pri narezaní vytláčená z uchytienia reznej hlavy.

2.3. Výmena kruhovej závitovej čeluste pri REMS rýchlovýmenné rezacej hlave (obr. 8)

1. Upnite REMS rýchlovýmennú rezaciu hlavu vo zveráku na 8-hrannom uchytiení.
2. Odstráňte skrutky so zápusťou hlavou (15) a kryt (16).
3. Vyklepte kruhovú REMS závitovú čelusť (17) opatrne k stredu telesa rezacej hlavy.
4. REMS závitoreznú čelusť (17) s náreznou stranou (A) smerom dole naklepnite do zodpovedajúcich drážok tak hlboko, aby nevyčnievali cez vonkajší priemer telesa reznej hlavy (18). Závitoreznú čelusť (17) a teleso reznej hlavy (18) sú číslované. Kruhové závitové čeluste sú číslované. Kruhová závitová čelusť 1 do štrbiny 1, kruhová závitová čelusť 2 do štrbiny 2, kruhová závitová čelusť 3 do štrbiny 3 a kruhová závitová čelusť 4 do štrbiny 4.
5. Nasadte kryt (16) a skrutky (15) ľahko utiahnite.

6. Kruhové závitové čeluste (17) s mäkkým čapom (meď, mosadz alebo tvrdé drevo) opatrne vyklepte smerom von, až bude dosadať na okraj krytu.
7. Skrutky so zápusťou hlavou (15) pevne utiahnite.

Ak chcete vyrezať závit na krátky kus nainštalovanej rúrky, musia sa použiť REMS rýchlovýmenné rezacie hlavy S s dodatočným vodiacim puzdrom (19) na strane veka.

⚠ VAROVANIE

Nepoužívajte REMS rýchlovýmenné rezacie hlavy S s predĺžením (obj. č 522051) spoločne s elektrickou závitnicou. Oporný držiak (2) nie je vhodný. Hrozí nebezpečenstvo, že sa pri náraste krútiaceho momentu vytrhne elektrická závitnica z ruky a prevráti sa.

Výmena kruhovej závitovej čeluste pri REMS rýchlovýmenné rezacej hlave S (obr. 8)

1. Upnite REMS rýchlovýmennú rezaciu hlavu S vo zveráku na 8-hrannom uchytiení.
2. Vyskrutkujte zápusť skrutky (15) a demontujte veko rýchlovýmenné rezacej hlavy S (20) s vodiacim puzdrom (19) (demontujte vodiace puzdro).
3. Vyklepte kruhovú REMS závitovú čelusť (17) opatrne k stredu telesa rezacej hlavy.
4. REMS závitoreznú čelusť (17) s náreznou stranou (A) smerom hore naklepnite do zodpovedajúcich drážok tak hlboko, aby nevyčnievali cez vonkajší priemer telesa reznej hlavy (18). Závitoreznú čelusť (17) a teleso reznej hlavy (18) sú číslované. Kruhová závitová čelusť 1 do štrbiny 1, kruhová závitová čelusť 2 do štrbiny 4, kruhová závitová čelusť 3 do štrbiny 3 a kruhová závitová čelusť 4 do štrbiny 2.
5. Nasadte veko rýchlovýmenné rezacej hlavy S (20) s vodiacim puzdrom (19) a ľahko dotiahnite zápusť skrutky (15).
6. Kruhové závitové čeluste (17) s mäkkým čapom (meď, mosadz alebo tvrdé drevo) opatrne vyklepte smerom von, až bude dosadať na okraj krytu.
7. Skrutky so zápusťou hlavou (15) pevne utiahnite.

2.4. Oporná vidlica

Oporná vidlica (2) slúži ako opora pre zachytenie krútiaceho momentu pri rezaní závitov, a to v oboch smeroch, t. z. pri prednom a spätnom chode závitoreznej hlavy, pri pravotočivom a ľavotočivom závitve.

⚠ VAROVANIE

Vždy používajte oporný držiak. Inak hrozí nebezpečenstvo, že sa pri náraste krútiaceho momentu vytrhne elektrická závitnica z ruky a prevráti sa. **Používajte iba oporný držiak (2) vhodný pre elektrickú závitnicu.** Môže dôjsť k poškodeniu elektrickej závitnice. Okrem toho hrozí nebezpečenstvo, že sa pri náraste krútiaceho momentu vytrhne elektrická závitnica z oporného držiaka a prevráti sa.

2.5. Dvojitý držiak (obr. 7)

Na rezanie závitov pomocou REMS Amigo E, REMS Amigo, REMS Amigo 2 a na rezanie pomocou elektrických šablových píl na rúrky REMS Tiger ANC, REMS Tiger ANC VE a REMS Tiger ANC SR.

Dvojité držiak (obr. 7) sa naskrutkuje na pracovný stôl a slúži ako podpera krútiaceho momentu vznikajúceho počas rezania závitov, a to v oboch smeroch, tzn. pri chode REMS rýchlovymennej rezacej hlavy vpred i vzad, pri rezaní pravého a ľavého závitú. Upínací čap (B) je určený na uchytenie uvedených pil REMS Tiger ANC, REMS Tiger ANC VE a REMS Tiger ANC SR. Rúrky / tyče môžu byť oddelené kolmo.

2.6. Závitorezné látky

Bezpečnostné listy vid' www.rems.de → Downloads → Bezpečnostné listy.

Používajte len závitorezné látky REMS. Dosiahnete bezchybných výsledkov rezania, dlhej životnosti rezných čelustí ako i podstatného šetrenia náradia. REMS odporúča praktický a pri použití úsporný sprej, príp. fľašu s rozprašovačom.

OZNÁMENIE

REMS Spezial: Vysoko zušľachtená látka používaná pri rezaní závitov, na báze minerálneho oleja. **Pre všetky materiály:** ocele, nehrdzavejúce ocele, farebné kovy, plasty. Vymývateľné vodou, znalecky preverené. Látky používané pri rezaní závitov na báze minerálneho oleja nie sú schválené a prípustné pre vedenia pitnej vody v rôznych krajinách, napríklad v Nemecku, Rakúsku a vo Švajčiarsku. V takom prípade použite prípravok bez obsahu minerálnych olejov – REMS Sanitol. Dodržiavajte národné predpisy.

REMS Sanitol: Syntetická látka bez obsahu minerálnych olejov, používaná pri rezaní závitov, vhodná aj pre vedenia pitnej vody. Plne rozpustná vo vode. Zodpovedajúca predpisom. V Nemecku DVGW skuš.č. DW-0201AS2032, Rakúsku ÖVGW skuš.č. W 1.303, Švajčiarsku SVGW skuš.č. 7808-649. Viskozita pri -10°C: 190 mPa s (cP). Čerpatelný do -28°C. Bez prídavku vody. Bezproblémové použitie. K vymývacej kontrole červeno sfarbená. Dodržiavajte národné predpisy.

Obidve látky používané pri rezaní závitov sa dodávajú v dózach so sprejom, fľaštičkách so vstrekovacím nadstavcom, kanistroch a sudoch.

OZNÁMENIE

Všetky látky značky REMS používané pri rezaní závitov používajte len v nezriedenom stave!

3. Prevádzka

3.1. Pracovný postup

1. Rozrežte rúru/tyč pravouhlo a bez výronkov.
2. Upevnite podperný strmeň (2) vzdialený cca 10 cm od konca rúry resp. tyče. K tomu položte podperný strmeň zdola na rúru (tyč) (obr. 5) tak, aby sa tento centroval medzi prizmatické upínacie čeluste (3) a upínacie vreteno (4). Vratidlom silno dotiahnite upínacie vreteno.
3. Postriekajte miesto rezu závitoreznú látkou (REMS sprej, príp. Fľaša s rozprašovačom) (viz 2.6.).
4. Nasadte pohonný stroj s nasrčenou REMS rýchlovymennou rezacou hlavou na rúru (tyč) tak, aby motor (6) (pozri obrázok 1) REMS Amigo E, REMS Amigo, REMS Amigo 2 a REMS Amigo 2 Compact dosadol do vidlice oporného držáka.
5. Nastavte zodpovedajúco páku/kružok smeru otáčania (7) (P pre pravý závit resp. spätný chod ľavého závitú, L pre ľavý závit resp. spätný chod pravého závitú).
6. Stlačte krokovací bezpečnostný spínač (8) za súčasného obchytenia držadla motora (9), závitnicu na rukoväti (5) pritlačte proti materiálu. Po 1 až 2 chodoch závitú reže rezacia hlava automaticky ďalej.
7. Počas rezania závitov namažte viackrát so závitoreznou látkou (REMS sprej, príp. Fľaša s rozprašovačom).
8. Normová dĺžka závitú pre kuželovitý závit rúry je dosiahnutá vtedy, keď predná hrana rúry bude lícujuco ukončená s hornou hranou kruhových závitových čelustí (nie horná hrana krytu).

9. Ak je závit hotovo narezaný, pustite krokovací bezpečnostný spínač (8).
10. Po zastavení stroja prepnite páku/kružok smeru otáčania (7) na spätný chod. Opätovným stlačením krokovacieho spínača (8) sa rezacia hlava (1) otočí nadol zo závitú.

OZNÁMENIE

Kružok / páka zmeny smeru otáčok (7) prepínajte len za kľudu stroja!

3.2. Výroba jedno- a obojstranných vsuviek

Pre upínanie krátkych kusov rúrok za účelom výroby jedno- a obojstranných vsuviek sa používajú upínače vsuviek REMS Nippelspanner. Tieto sa vyrábajú a dodávajú vo veľkostiach ¾–2". Pri upínaní kusa rúrky (s alebo bez už existujúceho závitú) upínačom vsuviek REMS Nippelspanner sa otáčaním vretena (21) pomocou nástroja (napr. skrutkovača) roztvorí hlava upínača vsuviek. Toto je dovolené prevádzkať len pri nasrčenej rúrke (obr. 5).

Je nutné dbať na to, aby pri použití upínača vsuviek REMS Nippelspanner neboli rezané kratšie vsuvky, ako dovoľuje norma.

4. Údržba

Bez vplyvu na ďalej uvádzanú údržbu sa odporúča, aby bolo elektrické náradie minimálne raz ročne zaslané autorizovanému zmluvnému stredisku pre služby zákazníkom spoločnosti REMS na účely inšpekcie a opakovanej kontroly elektrických zariadení. V Nemecku treba takúto opakovanú kontrolu elektrických zariadení vykonávať podľa normy DIN VDE 0701-0702 a podľa predpisu na zabránenie vzniku nehôd DGUV – predpis 3 „Elektrické zariadenia a prevádzkové prostriedky“ je predpísaná aj pre prenosné elektrické prevádzkové prostriedky. Okrem toho je potrebné rešpektovať a dodržiavať národné bezpečnostné ustanovenia, pravidlá a predpisy vždy platné pre miesto použitia.

4.1. Údržba

VAROVANIE

Pred prevádzaním údržby vyťahnite vidlicu zo zásuvky!

Pohonný stroj ako aj uchytenie rezných hláv pravidelne čistite, najmä ak nie sú tieto dlhšiu dobu používané.

Silne znečistené rýchlovymenné závitorezné hlavy REMS (1) vyčistite napr. terpentínovým olejom a odstráňte zaseknuté triesky. Tupé REMS závitové čeluste, príp. REMS rýchlovymennú rezaciu hlavu vymeňte.

Plastové časti (napr. kryty) čistite iba čističom strojov REMS Clean (obj. č. 140119) alebo jemným mydlom a vlhkou handrou. Nepoužívajte čistiace prostriedky pre domácnosť. Tie obsahujú veľa chemikálií, ktoré by mohli plastové časti poškodiť. Na čistenie v žiadnom prípade nepoužívajte benzín, terpentínový olej, riedidlá alebo podobné výrobky.

Dbajte na to, aby kvapaliny nikdy nevnikli do pohonnej jednotky, príp. na ňu. Nikdy neponárajte pohonnú jednotku do kvapaliny.

4.2. Prehliadky, opravy

VAROVANIE

Pred vykonávaním opráv vyťahnite vidlicu zo zásuvky! Tieto práce môžu vykonávať iba kvalifikovaní odborníci.

Prevodovka je naplnená celoživotnou náplňou, a preto nemusí byť mazaná. Motor hnacieho stroja má uhlíkové kefy. Tieto sa opotrebovávajú, preto musia byť čas od času preskúšané, príp. nahradené autorizovanou zmluvnou servisnou dielňou REMS.

5. Poruchy

5.1. Porucha: Elektrická závitnica neťahá, ochrana proti preťaženiu (10) vypne stroj.

Príčina:

- Neboli použité originálne REMS rýchlovymenné rezacie hlavy.
- REMS závitové čeluste sú tupé.
- Nevhodná závitorezná látka.
- Opotrebené uhlíkové kefy.
- Chybné pripojovacie vedenie.
- Elektrická závitnica je chybná.

Náprava:

- Používajte iba REMS rýchlovymenné rezacie hlavy.
- Vymeňte REMS závitové čeluste, viz 2.3.
- Používajte závitorezné látky REMS Spezial, príp. REMS Sanitol.
- Nechajte vymeniť uhlíkové kefy odborným personálom alebo autorizovanou zmluvnou servisnou dielňou REMS.
- Nechajte vymeniť pripojovacie vedenie odborným personálom alebo autorizovanou zmluvnou servisnou dielňou REMS.
- Nechajte elektrickú závitnicu skontrolovať / opraviť autorizovanou zmluvnou servisnou dielňou REMS.

5.2. Porucha: Nepoužiteľný závit, závit sa silne vytrháva.**Príčina:**

- REMS závitové čeluste sú tupé.
- REMS závitové čeluste sú chybné nasadené.
- Nevhodná závitorezná látka alebo jej nedostatok.
- Materiál rúrky nie je vhodný na rezanie závitov.

5.3. Porucha: Závit je rezaný šikmo na os rúrky.**Príčina:**

- Rúrka nie je oddelená kolmo.

5.4. Porucha: Rúrka kľže v opornom držiaku (2).**Príčina:**

- Rúrka nie je dostatočne pevne upnutá v opornom držiaku.
- Prizmatická upínacia čelusť (3) je silne znečistená.
- Ozubenie prizmatické upínacie čeluste (3) je opotrebené.

5.5. Porucha: Závitnica dobieha na oporný držiak (2).**Príčina:**

- Oporný držiak je upevnený príliš na konci rúrky, príp. tyče.
- Dlhý závit je rezaný bez dodatočného upínania.

5.6. Porucha: Elektrická závitnica sa nerozbehne.**Príčina:**

- Krúžok / páka smeru otáčania (7) nie je zaklapnutý / zaklapnutá.
- Ochrana proti preťaženiu (10) sa vypla (REMS Amigo, REMS Amigo 2 Compact).
- Opotrebené uhlíkové kefy.
- Chybné pripojovacie vedenie.
- Elektrická závitnica je chybná.

Náprava:

- Vymeňte REMS závitové čeluste, viz 2.3.
- Dodržujte číslovanie REMS závitových čelustí podľa čísla drážky telesa závitoreznej hlavy (18), pozri 2.3, príp. vymeňte závitoreznú hlavu.
- Používajte samorezné látky REMS Spezial, príp. REMS Sanitol v dostatočnom množstve a v neriedenom stave, viz 3.1.
- Používajte iba schválené rúrky.

Náprava:

- Oddelte rúrky kolmo, napr. pomocou dvojitého držiaku (obj. č 543100, príslušenstvo) obr 7 a REMS Tiger ANC, REMS Tiger ANC VE, REMS Tiger ANC SR, alebo pomocou REMS RAS St, REMS Turbo K, REMS Cento.

Náprava:

- Pevnejšie dotiahnite upínacie vreteno (4).
- Vyčistite prizmatickú upínaciu čelusť napr. drôtenou kefou.
- Vymeňte oporný držiak (2).

Náprava:

- Upevnite oporný držiak cca 10 cm od konca rúrky, príp. tyče, viz 3.1.
- Pri približovaní k opornému držiaku vypnite elektrickú závitnicu.

Náprava:

- Zaklapnite krúžok / páku smeru otáčania.
- Počkajte niekoľko sekúnd, potom stlačte tlačidlo ochrany proti preťaženiu.
- Nechajte vymeniť uhlíkové kefy odborným personálom alebo autorizovanou zmluvnou servisnou dielňou REMS.
- Nechajte vymeniť pripojovacie vedenie odborným personálom alebo autorizovanou zmluvnou servisnou dielňou REMS.
- Nechajte elektrickú závitnicu skontrolovať / opraviť autorizovanou zmluvnou servisnou dielňou REMS.

6. Likvidácia

Elektrické závitnice nesmú byť po skončení životnosti likvidované s domácim odpadom. Musia sa riadne zlikvidovať podľa zákonných predpisov.

7. Záruka výrobcu

Záručná doba je 12 mesiacov od predania nového výrobku prvému spotrebiteľovi. Dátum predania je treba preukázať zaslaním originálnych dokladov o kúpe, ktoré musia obsahovať dátum zakúpenia a označenia výrobku. Všetky funkčné závady, ktoré sa vyskytnú behom doby záruky a u ktorých bude preukázané, že vznikli výrobnou chybou alebo vadou materiálu, budú bezplatne odstránené. Odstraňovaním závady sa záručná doba nepredlžuje ani neobnovuje. Chyby, spôsobené prirodzeným opotrebovaním, neprimeraným zachádzaním alebo nesprávnym používaním, nerešpektovaním alebo porušením prevádzkových predpisov, nevhodnými prevádzkovými prostriedkami, preťažením, použitím k inému účelu, ako je výrobok určený, vlastnými alebo cudzími zásahmi alebo z iných dôvodov, za ktoré REMS neručí, sú zo záruky vylúčené.

Záručné opravy smú byť prevádzané iba k tomu autorizovanými zmluvnými servisnými dielňami REMS. Reklamácie budú uznané iba vtedy, pokiaľ bude výrobok bez predchádzajúcich zásahov a v nezobrahanom stave predaný autorizovanej zmluvnej servisnej dielni REMS. Nahradené výrobky a diely prechádzajú do vlastníctva firmy REMS.

Náklady na dopravu do servisu a z neho hradí spotrebiteľ.

Zákonné práva spotrebiteľa, obzvlášť jeho nároky na záruku pri chybách voči predajcovi, ostávajú touto zárukou nedotknuté. Táto záruka výrobcu platí iba pre nové výrobky, ktoré budú zakúpené v Európskej únii, v Nórsku alebo vo Švajčiarsku a tam používané.

Pre túto záruku platí nemecké právo s vylúčením Dohody Spojených národov o zmluvách o medzinárodnom obchode (CISG).

8. Zoznam dielov

Zoznamy dielov pozri www.rems.de → Na stiahnutie → Zoznamy dielov.

Az eredeti Kezelési utasítás fordítása

1.–8. ábra

1	REMS Gyorsmenetvágófej	12	Szűkítőgyűrű
2	Támasztökengyel	13	REMS Gyorsmenetvágófej 1½", valamint 2"
3	Prizmás befogópofa	14	Záróstift
4	Rögzítőkaros feszítőorsó	15	Süllyesztett fejú csavar
5	Odaszorító- és hordozófogó	16	Fedél
6	Motor	17	Vágópofa
7	Irányváltó	18	Vágófejtest
8	Biztonsági kapcsoló	19	Vezetőhüvely
9	Motorfogantyú	20	A gyorsan cserélhető S vágófej fedele
10	Túlterhelésvédő (REMS Amigo / REMS Amigo 2 Compact)	21	Orsó (bütykös feszítő)
11	Biztosítógyűrű (REMS Amigo 2 / REMS Amigo 2 Compact)		

Általános biztonsági előírások

▲ FIGYELMEZTETÉS

Kérjük, hogy olvassa el az elektromos kéziszerszámhoz mellékelt biztonsági utasításokat, útmutatókat és nézze meg az ábrákat. Az alábbi utasítások be nem tartása áramütéshez, égésekhez és/vagy súlyos sérülésekhez vezethet.

Őrizzen meg minden biztonsági előírást és utasítást a jövőre.

A következőkben használt „elektromos készülék” kifejezés hálózatról üzemeltetett (hálózati kábelrel ellátott) elektromos szerszámokra, akkumulátorról üzemeltetett.

1) Munkahelyi biztonság

- Tartsa munkahelyi környezetét tisztán és jól megvilágítva. Rendetlenség és rosszul kivilágított munkaterületek balesetet okozhatnak.
- Ne dolgozzon az elektromos berendezéssel robbanásveszélyes környezetben, gyúlékony folyadékok, gázok, vagy porok közelében. Az elektromos berendezések szikrákat gerjeszthetnek, melyek a port, vagy gőzöket begyűjthetik.
- Gyerekeket és más személyeket tartsa távol az elektromos berendezés használatakor. Figyelemelterelés esetén elveszítheti uralmát a berendezés felett.

2) Elektromos biztonság

- Az elektromos berendezés csatlakozódugójának illeszkednie kell az aljzathoz. A csatlakozódugót semmilyen módon nem szabad átalakítani. Ne használjon adapter-csatlakozót védőföldeléses elektromos berendezéseknél. Az eredeti csatlakozódugó és a megfelelő aljzat csökkentik az áramütés veszélyét.
- Kerülje az érintkezést földelt felületekkel, mint csövek, fűtőtestek, kályhák és hűtőszekrények. Megnéz az áramütés veszélye, ha teste földelt.
- Tartsa távol a berendezést esőtől, vagy nedvességtől. A víz behatolása az elektromos berendezésbe megnöveli az áramütés kockázatát.
- A csatlakozókábelt ne használja a rendeltetésétől eltérő célokra: ne hordozza ennél fogva a szerszámot, ne akassza fel rá, és ne húzza ki ezzel az elektromos aljzathoz a csatlakozódugót. A csatlakozókábelt tartsa távol a hőtől, az olajtól, az éles élektől és a mozgó alkatrészektől. A sérült vagy összegubancolódott kábel fokozza az áramütés kockázatát.
- Ha egy elektromos berendezéssel a szabadban dolgozik, csak olyan hosszabbított használjon, amely alkalmas külső használatra. A külső használatra megfelelő hosszabbító alkalmazása csökkenti az áramütés kockázatát.
- Amennyiben az elektromos berendezés használata nedves környezetben elkerülhetetlen, használjon hibaáram-biztonsági kapcsolót. A hibaáram-biztonsági kapcsoló használata csökkenti az áramütés kockázatát.

3) Személyek biztonsága

- Legyen körültekintő, figyeljen arra, amit tesz, ha elektromos berendezéssel dolgozik. Ne használja az elektromos berendezést, ha fáradt, ha drogok, alkohol, vagy gyógyszerek hatása alatt áll. Egy pillanatnyi figyelmetlenség villamos berendezések használatánál komoly sérülésekhez vezethet.
- Viseljen személyi védő felszerelést és mindig egy védőeseményt. A személyi védőfelszerelés viselése, mint pormaszok, csúszásgátló biztonsági cipők, védősisakok, vagy zajvédők a mindenkor használt elektromos berendezés jellegétől függően, csökkenti a sérülések kockázatát.
- Ügyeljen a véletlen bekapcsolás elkerülésére. Az elektromos szerszám elektromos aljzatra csatlakoztatása, illetve felvétele vagy mozgatása előtt ellenőrizze, hogy a szerszám ki legyen kapcsolva. Balesethez vezethet, ha az elektromos szerszám mozgatása közben ujját a kapcsológombon tartja, vagy ha a szerszámot bekapcsoló állapotban csatlakoztatja az elektromos aljzatra.
- Távolítsa el a beállító szerszámot, vagy csavar kulcsot, mielőtt bekapcsolja az elektromos berendezést. Egy szerszám, vagy csavar kulcs, amely egy forgó szerkezeti részen található, sérüléseket okozhat.
- Kerülje a természetellenes testtartást. Gondoskodjon a biztos állóhelyzetről és minden időben őrizze meg egyensúlyát. Ezáltal a berendezést váratlan helyzetekben is jobban tudja felügyelni.
- Hordjon megfelelő ruházatot. Ne hordjon bő ruhát, vagy ékszert. Tartsa a haját, ruháját és kesztyűjét távol a mozgó részekről. A laza ruházatot, ékszert, vagy hosszú haját a mozgó alkatrészek elkapathatják.

4) Elektromos berendezések kezelése és használata

- Ne terhelje túl elektromos berendezését. Az arra megfelelő elektromos berendezést használja a munkára. A megfelelő elektromos berendezéssel jobban és biztonságosabban dolgozhat az adott teljesítménytartományban.

- Ne használjon olyan elektromos berendezést, melynek csatlakozója hibás. Amennyiben az elektromos berendezés nem kapcsolható ki, vagy be, az veszélyes és javításra szorul.
- A szerszám beállítása vagy elrakása, illetve az alkatrészek cseréje előtt mindig húzza ki a csatlakozódugót az elektromos aljzathoz. Ezzel meggátolja a szerszám véletlen bekapcsolódását.
- Az üzem kívüli elektromos berendezést tartsa gyermekektől távol. Ne engedje az elektromos berendezés használatát olyan személyeknek, akik nem rendelkeznek szakismerettel, vagy nem olvasták ezen utasításokat. Az elektromos berendezések veszélyesek, ha azokat tapasztalatlan személyek használják.
- Ápolja gondosan elektromos berendezését. Ellenőrizze, hogy a mozgó alkatrészek tökéletesen működnek és nem akadnak, vannak-e olyan törött, vagy sérült szerkezeti részek, melyek az elektromos berendezés működését befolyásolják. A sérült szerkezeti részeket a berendezés használata előtt javíttassa meg szakképzett szerelővel. Sok baleset oka a rosszul karbantartott elektromos szerszám.
- A vágószerszámokat tartsa élesen és tisztán. A gondosan ápolat vágószerszámok éles vágófelületekkel ritkábban akadnak be és könnyebben vezethetők.
- Az elektromos berendezéseket, tartozékokat, feltétszerszámokat, stb. használja ezen utasításnak megfelelően. Legyen tekintettel eközben a munkafeltételekre és az elvégzendő feladatra. Az elektromos berendezések az előírt alkalmazásuktól eltérő felhasználása veszélyes helyzetekhez vezethet. Az elektromos berendezésen bármilyen önhatalmú változtatás biztonsági okokból nem engedélyezett.
- A fogantyút és a fogófelületeket tartsa mindig tisztán és szárazon, zsírtól és olajtól mentesen. A csúszós fogantyúk és fogófelületek megakadályozhatják, hogy váratlan helyzetek esetén az elektromos kéziszerszámot biztonságosan kezelje és az uralma alatt tartsa.

5) Szerviz

- A készülékét csak szakképzett szerelővel és eredeti alkatrészek felhasználásával javíttassa. A készülék biztonsága csak ilyenkor biztosított.

Biztonsági utasítások gyorsbefogós vágófejrel ellátott elektromos menetvágó fogók számára

▲ FIGYELMEZTETÉS

Kérjük, hogy olvassa el az elektromos kéziszerszámhoz mellékelt biztonsági utasításokat, útmutatókat és nézze meg az ábrákat. Az alábbi utasítások be nem tartása áramütéshez, égésekhez és/vagy súlyos sérülésekhez vezethet.

Őrizzen meg minden biztonsági előírást és utasítást a jövőre.

- A sérült elektromos szerszámot tilos használni! Balesetveszély áll fenn.
- A menetvágóhoz kizárólag eredeti REMS gyorsbefogós vágófejet és dugófejet használjon. Egyéb vágófejek nem garantálják a biztonságos vágást, illetve megsérülhet a vágófejbefogó.
- A REMS S gyorsbefogós vágófejet hosszabbítóval (cikkszám: 522051) együtt ne használja elektromos menetvágó fogón. A támasztökengyel (2) nem illeszkedik. Fennáll a veszélye annak, hogy a forgatónyomaték megnövekedésekor az elektromos menetvágó fogó kitépődik a kezéből és csapkodni kezd.
- Mindig használjon támasztökengyelt (2). Ellenkező esetben fennáll a veszélye annak, hogy a forgatónyomaték megnövekedésekor az elektromos menetvágó fogó kitépődik a kezéből és csapkodni kezd.
- Kizárólag az elektromos menetvágó fogóhoz illeszkedő támasztökengyelt használja (2). Ellenkező esetben az elektromos menetvágó fogó károsodhat. Emellett fennáll a veszélye annak, hogy a forgatónyomaték megnövekedésekor az elektromos menetvágó fogó kitépődik a támasztökengyeltől, és csapkodni kezd.
- Üzem közben ne nyúljon a motor (6) és a támasztökengyel (2) környékére. Az elektromos menetvágó fogó csak a motorfogantyúnál (9) fogható szilárdan. Sérülésveszély áll fenn.
- Dolgozzon mindig biztosító karikkával (11). A vágófej elmozdulhat, pl. a bevágáskor a fej kimozdulhat a befogásból.
- Rövid csődarabokat fogjanak be a Nippelspanner-be. Elektromos szerszám és / vagy eszköz károsodhat.
- A menetvágó fogó porlasztótartálya (REMS Spezial, REMS Sanitol) környezetbarát, ám tűzveszélyes hajtógáz (bután) tartalmaz. A porlasztótartályok nyomás alatt állnak, erőszakos felnyitásuk tilos! Óvja őket a közvetlen napsugárzástól, és az 50°C fölé melegedéstől. A szórófejess spré szétszakadhat, sérülésveszély.
- Kerülje az intenzív zsírtalanító hatására miatti a bőrrel és a menetvágó anyaggal való érintkezést. Használjon bőrvédő felszerelést, mely megóvja a bőr természetes zsírrétegét, vagy használjon védőöltözetet.
- Soha ne hagyja a bekapcsolt elektromos szerszámot felügyelet nélkül! A munkavégzés hosszabb ideig tartó szüneteltetése esetén kapcsolja ki az elektromos készüléket, húzza ki a hálózati csatlakozót. A felügyelet nélkül hagyott elektromos készülékek anyagi károkat és/vagy személyi sérüléseket okozhatnak.
- Ezt az elektromos készüléket nem használhatják az ezért felelős személyi felügyelete és utasításai nélkül gyermekek, illetve olyan személyek, akik fizikai, érzékszervi vagy szellemi képességeik, illetve a tapasztalat vagy ismeret hiánya miatt nem képesek az elektromos készüléket biztonságosan kezelni. Ellenkező esetben fennáll a hibás használat és a sérülések veszélye.
- Az elektromos kéziszerszámot csak erre képesített személyek kezelhetik. Fiatalkorúak csak akkor üzemeltethetik az elektromos kéziszerszámot, ha már elmúltak 16 évesek, ha ez a szakképzés szempontjából szükséges, valamint ha folyamatosan szakember felügyelete alatt állnak.

- **Rendszeresen ellenőrizze az elektromos szerszám kábelének és a hosszabbítókábelnek a sértetlenségét.** Ha sérültek, cseréltesse ki őket egy erre képesített szakemberrel vagy egy megbízott REMS márkaszervizben.
- **Kizárólag jóváhagyott és megfelelően jelölt, elégséges vezeték-keresztmetszetű hosszabbítókábel használjon.** 10 méteres hossz esetén 1,5 mm², 10–30 méteres hossz esetén pedig 2,5 mm² vezeték-keresztmetszetű hosszabbítókábel kell használni.

ÉRTESÍTÉS

- **Ne öntse ki a koncentrált menetvágó anyagokat a lefolyóba, a vízvezetékbe vagy a termőföldre.** A fel nem használt menetvágási segédanyagokat az illetékes hulladékkezelési vállalattal el kell szállíttatni. Az ásványi olajat tartalmazó menetvágási segédanyagok (REMS Spezial) hulladékkezelési kódja 54401, a szintetikusoké (REMS Sanitol) 54109. Ügyeljen a nemzeti előírásokra.

Szimbólumok magyarázata



Középszintű kockázat áll fenn, melyeket ha nem tartanak be, halált vagy komoly sérüléseket okozhat (visszafordíthatatlanul).



Alacsony szintű kockázat áll fenn, melyeket ha nem respektálnak, könnyű sérüléseket okozhat (visszafordítható).



Tárgyi károk, nincsen biztonsági előírás! Nincs balesetveszély.



A használat előtt olvassa el a használati utasítást



Az elektromos berendezés a II. védelmi osztálynak felel meg



Környezetbarát ártalmatlanítás



CE-konformitásijelölés

1. Műszaki adatok

Rendeltetészerű használat



REMS elektromos menetvágófejek jobbos és balos csőmenetek vágásához (REMS Amigo E).

REMS elektromos menetvágófejek jobbos és balos cső- és csapszeg-menetek vágásához, kerületi horony vágásra (REMS Amigo, REMS Amigo 2, REMS Amigo 2 Compact).

Minden más használat nem rendeltetészerű és ezért tilos.

1.1. A szállítási csomag tartalma

Elektromos menetvágó, REMS gyorsan cserélhető menetvágófej, megegyezik a megrendelt fejjel, támasztó villa, használati utasítás, acéllemezekből készült koffer.

1.2. Cikkszámok

	REMS Amigo E	REMS Amigo	REMS Amigo 2	REMS Amigo 2 Compact
Meghajtás	530003	530000	540000	540001
REMS gyorsbefogós vágófej	lásd a REMS katalógusban	lásd a REMS katalógusban	lásd a REMS katalógusban	lásd a REMS katalóg.
REMS vágópofák	lásd a REMS katalógusban	lásd a REMS katalógusban	lásd a REMS katalógusban	lásd a REMS katalóg.
Dugófej menetvágóhoz		lásd a REMS katalógusban	lásd a REMS katalógusban	lásd a REMS katalóg.
Távtartó gyűrűk		lásd a REMS katalógusban	lásd a REMS katalógusban	lásd a REMS katalóg.
Vezetőhüvelyek		lásd a REMS katalógusban	lásd a REMS katalógusban	lásd a REMS katalóg.
Támasztókengyel	533000	533000	543000	543010
REMS REG, ¼ – 2"-es	731700	731700	731700	731700
Kettős tartó	543100	543100	543100	543100
REMS eva, kilincsemelő kar	522000	522000	522000	522000
Menetvágópofák	lásd a REMS katalógusban	lásd a REMS katalógusban	lásd a REMS katalógusban	lásd a REMS katalóg.
Csőszorító	lásd a REMS katalógusban	lásd a REMS katalógusban	lásd a REMS katalógusban	lásd a REMS katalóg.
Acéllemez doboz	536000	536000	546000	546000
REMS CleanM	140119	140119	140119	140119

1.3. Munkatartomány

Menetátmérő				
Csővek	½" – 1", 16 – 32 mm	½" – 1¼", 16 – 40 mm	½" – 2", 16 – 50 mm	½" – 2", 16 – 50 mm
Csapszegek	—	6–30 mm, ¼" – 1"	6–30 mm, ¼" – 1"	6–30 mm, ¼" – 1"
Menetfajták				
Külsőmenetek, jobbos és balos				
Csőmenetek, kúposak	R (ISO 7-1, EN 10226 (DIN 2999, BSPT)), NPT NPT kúpos jobbmenetes, Taper Pipe Thread ASME B1.20.1			
Csőmenetek, hengerek (menetmetszővel)	—	G (DIN ISO 228, DIN 259, BSPP) NPSM		
Menet villanyserelési csövek számára	M × 1,5 EN 60423	M × 1,5 EN 60423	M × 1,5 EN 60423	M × 1,5 EN 60423
Acélpáncélcsőmenetek (menetmetszővel)	—	Pg	Pg	Pg
Csapszeg-menetek (menetmetszővel)	—	M, BSW, UNC	M, BSW, UNC	M, BSW, UNC
Menethosszok				
Csőmenetek, kúposak	normálhosszok			
Csőmenetek, hengerek acélpáncélcsőmenetek, csapszegmenetek	50 mm, utánfogással szükség szerint			
Menetes csővégek és közcavarok				
REMS Nippelspanner-rel (belső befogású)	¾" – 1"	¾" – 1¼"	¾" – 2"	¾" – 2"

1.4. Metszőfejek fordulatszámai

automatikus, fokozat nélküli fordulatszám szabályozás (min ⁻¹)	35–27	35–27	30–18	30–18
--	-------	-------	-------	-------

1.5. Villamos adatok

230 V~, 50 – 60 Hz felvett teljesítm.	950 W	1200 W	1700 W	1200 W
névl. áramfelvétel	6 A	6 A	8,3 A	6 A
biztosíték (hálózati)	10 A (B)	10 A (B)	16 A (B)	10 A (B)
megszakításos üzem	S3 20% (2/10 min)	S3 20% (2/10 min)	S3 20% (2/10 min)	S3 20% (2/10 min)

	REMS Amigo E	REMS Amigo	REMS Amigo 2	REMS Amigo 2 Compact
110 V~, 50 – 60 Hz felvett teljesítm. névl. áramfelvétel biztosíték (hálózati) megszakításos üzem	950 W 12 A 20 A S3 20% (2/10 min)	1200 W 12 A 20 A S3 20% (2/10 min)	1700 W 16,6 A 30 A S3 20% (2/10 min)	1200 W 12 A 20 A S3 20% (2/10 min)

Nagyobb kúpos menetek vágásánál a névleges áramerősség rövid ideig akár 50%-al is megnőhet anélkül, hogy ez a gép működési biztonságát befolyásolná. A REMS Amigo és REMS Amigo 2 Compact meghajtógép túlterhelés elleni védelemmel van ellátva, mely túlterhelés esetén kikapcsolja a motort. Ilyen esetben várjon pár másodpercet, majd nyomja meg a túlterhelés elleni védelem nyomógombját (10). Lásd ehhez a 5. pontot is, amely az üzemzavar esetén teendőket tárgyalja.

1.6. Méretek

H × Sz × Ma (mm)	430 × 80 × 195 16,92" × 3,15" × 7,7"	440 × 85 × 195 17,3" × 3,3" × 7,7"	565 × 112 × 237 22,2" × 4,4" × 9,3"	500 × 90 × 235 19,7" × 3,5" × 9,3"
------------------	---	---------------------------------------	--	---------------------------------------

1.7. Súlyok

Meghajtógép	3,4 kg (7,5 lb)	3,5 kg (7,7 lb)	6,5 kg (14,3 lb)	5,2 kg (11,5 lb)
Támasztóvilla	1,3 kg (2,9 lb)	1,3 kg (2,9 lb)	2,9 kg (6,4 lb)	2,6 kg (5,7 lb)
Menetvágófejek	0,6 ... 0,8 kg 1,3 ... 1,8 lb	0,6 ... 0,8 kg 1,3 ... 1,8 lb	0,6 ... 1,3 kg 1,3 ... 2,9 lb	0,6 ... 1,3 kg 1,3 ... 2,9 lb

1.8. Zajkibocsátási érték

A munkahelyre vonatkoztatott kibocsátási érték	83 dB (A); K = 3 dB (A)	83 dB (A); K = 3 dB (A)	82 dB (A); K = 3 dB (A)	83 dB (A); K = 3 dB (A)
--	-------------------------	-------------------------	-------------------------	-------------------------

1.9. Vibrációk

A gyorsulás súlyozott effektívértéke	2,5 m/s ² ; K = 1,5 m/s ²	2,5 m/s ² ; K = 1,5 m/s ²	2,5 m/s ² ; K = 1,5 m/s ²	2,5 m/s ² ; K = 1,5 m/s ²
--------------------------------------	---	---	---	---

A feltüntetett rezgés-kibocsátás-értéket szabványozott vizsgálati módszerrel mérték és más készülékkel való összehasonlításra használható. A feltüntetett rezgés-kibocsátás-érték az előzetes felbecslésének alapjául szolgálhat.

⚠ VIGYÁZAT

A rezgésszint a készülék tényleges használata közben eltérhet a feltüntetett értéktől, a készülék használatának módjától függően. A használat tényleges körülményeitől függően szükség lehet arra, hogy a kezelő személy védelmére biztonsági óvintézkedéseket hozzanak.

2. Üzembehelyezés

2.1. Elektromos csatlakozás

⚠ FIGYELMEZTETÉS

Ügyeljen a megfelelő hálózati feszültségre! Az elektromos menetvágó fogó csatlakoztatása előtt ellenőrizze, hogy a típusablán megadott feszültség egyezik-e a hálózati feszültséggel. Nedves környezetű munkaterületeken, bel- és kültéren vagy más hasonló felállítási helyeken az elektromos menetvágó fogót kizárólag olyan hibaáram-kapcsolón (FI-kapcsoló) keresztül szabad a hálózatról üzemeltetni, mely az áramellátást megszakítja, amennyiben földáram 200 ms-nál hosszán meghaladja a 30 mA értéket.

2.2. A menetvágóhoz való REMS gyorsbefogós vágófej, illetve dugófej behelyezése

A menetvágóhoz kizárólag eredeti gyorsbefogós vágófejet és dugófejet használjon. Az 1¼"-es menetméretig a vágófejeket előlről kell a meghajtógép nyolcclapú befogójába becsúsztatni (2. ábra). A vágófejek automatikusan a helyükre pattannak.

A vágófejek a hátsó burkolatfalon túlnyúlnak. Ez a kiállás megkönnyíti a menetvágófej kivételét a meghajtógépből, amennyiben azt erőteljesen egy szilárd felülethez, vagy peremhez nyomjuk (3. ábra).

Az 1"-os REMS Amigo E REMS gyorsan cserélhető vágófej befogása (6. ábra)

A REMS Amigo E 1"-os gépnél figyelni kell a gyorsan cserélhető menetvágófej behelyezésére, hogy egyezzen a 8-szögletű nűt a REMS Amigo E 8-szögletű záróstiftjével.

Az 1½" és 2"-os REMS menetvágófejek befogása a REMS Amigo 2 és REMS Amigo 2 Compact meghajtógépekbe (4. ábra)

A biztosítógyűrűt (11) megfelelő szerszámmal, pl. csavarhúzóval távolítsuk el. Vegyük ki a szűkítőgyűrűt (12) és tegyük be a helyére az 1½"-os, illetve 2"-os REMS gyorsan cserélhető menetvágófejet (13), és helyezzük vissza a biztosítógyűrűt (11) az 1½"-os, illetve 2"-os gyorsan cserélhető menetvágófejre.

⚠ VIGYÁZAT

Ne dolgozzon biztosítógyűrű (11) nélkül! Ellenkező esetben fennáll a veszélye, hogy a menetvágófej a bevágás után kinyomódik a befogásból

2.3. Vágópórák cseréje a REMS gyorsan cserélhető menetvágófejekeken (8. ábra)

1. A gyorsan cserélhető menetvágófejet a 8-lapú menesztőperselynél kel befogni a satuba.
2. A sülyesztett fejú csavarokat (15) és a fedelet (16) távolítsa el.
3. A REMS metszőpórákat (17) óvatosan a metszőfej közepe felé kell kiütögetni.
4. REMS menetvágó pofa (17) bevágó oldallal (A) **lenti** irányba kattintsák rá úgy a menetek hogy a menetvágófej külső teste ne lógjon le a menetekről (18), A menetvágó pórák (17) meg vannak számozva. Az 1-es metszőpófát az 1-es részbe, a 2-es metszőpófát a 2-es részbe, a 3-as metszőpófát a 3-as részbe, a 4-es metszőpófát a 4-es részbe kell helyezni.

5. Tegyük vissza a fedelet (16), a fejú csavarokat (15) kissé húzzuk meg.
6. A vágópórákat (17) egy lágy csapszeggel (vörösréz, sárgaréz vagy keményfa) ütögessük óvatosan kifelé addig, míg azok felfeksznek a fedél szélén.
7. A sülyesztett fejú csavarokat (15) húzza szorosra.

Ha egy rövid, fektetett csődarabra kell menetet vágni, akkor a REMS S gyorsbefogós vágófejet a fedéloldalánál a kiegészítő vezetőhüvellyel (19) együtt kell használni.

⚠ FIGYELMEZTETÉS

A REMS S gyorsbefogós vágófejet hosszabbítóval (cikkszám: 522051) együtt ne használja elektromos menetvágó fogón. A támasztókengyel (2) nem illeszkedik. Fennáll a veszélye annak, hogy a forgatónyomaték megnövekedések az elektromos menetvágó fogó kitépődik a kezéből és csapkodni kezd.

Vágópórák cseréje az S REMS gyorsan cserélhető menetvágófejekeken (8. ábra)

1. A REMS S gyorsan cserélhető menetvágófejet a 8-lapú menesztőperselynél kel befogni a satuba.
2. Távolítsa el a vezetőhüvellyel (19) ellátott S gyorsbefogós vágófej (20) sülyesztett fejú csavarjait (15) és a fedelet (ne szereljék le a vezető tartót).
3. A REMS metszőpórákat (17) óvatosan a metszőfej közepe felé kell kiütögetni.
4. REMS menetvágó pofa (17) bevágó oldallal (A) **felé** irányba kattintsák rá úgy a menetek hogy a menetvágófej külső teste ne lógjon le a menetekről (18), A menetvágó pórák (17) meg vannak számozva. Az 1-es metszőpófát az 1-es részbe, a 2-es metszőpófát a 4-es részbe, a 3-as metszőpófát a 3-as részbe, a 4-es metszőpófát a 2-es részbe kell helyezni.
5. Helyezze fel a vezetőhüvellyel (19) ellátott S gyorsbefogós vágófej (20) fedelet, majd enyhén húzza meg a sülyesztett fejú csavarokat (15).
6. A vágópórákat (17) egy lágy csapszeggel (vörösréz, sárgaréz vagy keményfa) ütögessük óvatosan kifelé addig, míg azok felfeksznek a fedél szélén.
7. A sülyesztett fejú csavarokat (15) húzza szorosra.

2.4. A támasztókengyel

A támasztókengyel (2) a menetmetszőkor fellépő forgatónyomaték ellensúlyozására szolgál, mégpedig mindkét irányba, azaz a menetmetsző fej előre- és visszafutásakor, jobbos és balos menetek kialakításakor.

⚠ FIGYELMEZTETÉS

Mindig használjon támasztókengyelt. Ellenkező esetben fennáll a veszélye annak, hogy a forgatónyomaték megnövekedések az elektromos menetvágó fogó kitépődik a kezéből és csapkodni kezd.

Kizárólag az elektromos menetvágó fogóhoz illeszkedő támasztókengyelt használja (2). Ellenkező esetben az elektromos menetvágó fogó károsodhat. Emellett fennáll a veszélye annak, hogy a forgatónyomaték megnövekedések az elektromos menetvágó fogó kitépődik a támasztókengyelből, és csapkodni kezd.

2.5. Kettőstartó (7. ábra)

Menetvágásra REMS Amigo E, REMS Amigo, REMS Amigo 2 készülékkel, és fűrészelésre REMS Tiger ANC, REMS Tiger ANC VE és REMS Tiger ANC SR elektromos csővágó szabványúfűrészel.

A kettős tartó (7. ábra) a munkapadra csavarozva a menetvágás során fellépő forgatónyomaték ellentartására szolgál mindkét irányból, azaz a REMS gyorsbefogós vágófej előre és hátra forgatásánál is, jobb- és balmenetes vágásoknál. A szorítópórák (B) a bevezetett REMS Tiger ANC, REMS Tiger ANC VE és REMS Tiger ANC SR egységek tartására szolgálnak. Ezáltal a csövek/strangok derékszögben bonthatók.

2.6. Menetvágó olajok

Biztonságtechnikai adatlapok lásd www.rems.de → Letöltések → Biztonságtechnikai adatlapok.

Csakis REMS menetvágóolajat használjon. Hibátlan eredményeket érnek el a vágással, a menetvágó kések hosszabb élettartamáért, illetve a szerszám megővéséhez. A REMS praktikus és a használatkor spré illetve szórófejes flakon.

ÉRTEŚÍTÉS

REMS Spezial: Erősen kevert, ásványi olaj alapú menetvágási segédanyag. Minden anyaghoz: acél, rozsdamentes acél, színesfém, műanyag. A segédanyag vízzel kimosható (szakértői ellenőrzés elvégezve). Az ásványi olaj alapú menetvágási segédanyagot számos országban (pl. Németország, Ausztria, Svájc) tilos az ivóvízvezetékbe engedni. Ilyen esetben használjon olajmentes REMS Sanitol menetvágási segédanyagot. Ügyeljen a nemzeti előírásokra.

REMS Sanitol: Ásványi olajtól mentes, szintetikus menetvágási segédanyag ivóvízvezetékhez. Mindenfajta anyaghoz. Tökéletesen oldható a vízben. Megfelel az előírásoknak. Németországban DVGW vizsgálati szám. DW-0201AS2032, Ausztria ÖVGW vizsgálati szám. W 1.303, Svájc SVGW vizsgálati szám. 7808-649. Viskozitás -10°C : 190 mPa s (cP). Szivattyúzhatóság -28°C . Nem kell vizet hozzá adni. A kimosás ellenőrzése érdekében pirosra van színezve. Gond nélküli használat. Ügyeljen a nemzeti előírásokra.

A menetvágási segédanyagok porlasztótartályban, szórófejes flakonban, valamint kannákban és hordókban is kaphatók.

ÉRTEŚÍTÉS

Minden REMS menetvágási segédanyagot hígítatlanul kell használni!

3. Használat

3.1. A munkavégzés folyamata

1. A csövet/rúdanyagot vágja le merőlegesen és sorjamentesen.
2. A támasztókengyelt (2) kb. 10 cm távolságban rögzítsük a cső, illetve a rúd végétől. A támasztókengyelt helyezzük alulról a csőre (csapra) (5. ábra) úgy, hogy a cső a prizmás befogópórá (3) és a befogóorsó (4) közt középen helyezkedjen el. A rögzítőorsó csapját erőteljesen húzza meg.
3. A csatlakozási felületeket fújja be menetvágási segédanyaggal (REMS porlasztótartály vagy szórófejes flakon, lásd: 2.6.).
4. A REMS gyorsbefogós vágófejjel ellátott meghajtógépet úgy helyezze rá a csőre (strangra), hogy a REMS Amigo E, REMS Amigo, REMS Amigo 2 és REMS Amigo 2 Compact esetén a motor (6) (lásd: 1. ábra) a támasztókengyelt villájába essen.
5. Állítsuk be megfelelőképpen az irányváltó (7) (az R jelzés a jobbos menetekhez, illetve a balos menet visszaforgásához, az L jelzés a balos menetekhez, illetve a jobbos menet visszaforgásához szolgál).
6. Nyomjuk le a biztonsági kapcsolót (8) a fogantyú (9) egyidejű átfogásával és a menetmetszőt a fogantyújánál (5) tartva nyomjuk az anyaghoz. Egy-két menet után a vágófej automatikusan vág tovább.
7. A menetvágási folyamat alatt többször kenjen (REMS porlasztótartály vagy szórófejes flakon).

8. Kúpos menetek szabványos menethosszát akkor értük el, ha a cső első pereme pontosan egybeesik a menetvágó kések felső peremével (nem a zárófedél felső peremével).
9. Ha a menet készen van, engedje el az érintő biztonsági kapcsolót (8).
10. Ha a meghajtógép leállt, az irányváltókapcsolót (7) váltjuk hátramenetbe. Az érintő biztonsági kapcsolót (8) ismételt megnyomásával a menetvágófejet (1) leforgatja a menetről.

ÉRTEŚÍTÉS

Az irányváltó (7) csak álló meghajtógépnél váltjuk át!

3.2. Menetes csővégek és közcsavarok készítése

Az olyan rövid csődarabok befogására, amelyekből menetes csővégeket és közcsavarokat akarunk készíteni, a REMS Nippelspannereket kell használni. Ezek 3/4"-os nagyságig léteznek. A csődarabot (menettel vagy menet nélkül) a REMS Nippelspanner-be úgy fogjuk be, hogy az orsót (21) valamilyen számmal (például csavarhúzóval) elforgatva szétfeszítjük a Nippelspanner fejtét. Ezt csak akkor szabad elvégezni, ha a csövet már feltűztük (5. ábra).

Figyelemmel kell lenni arra, hogy a REMS Nippelspanner használatakor nem lehet rövidebb csődarabokat metszeni, mint amilyeneket a szabvány megenged.

4. Karbantartás

Az alábbiakban leírt karbantartáson kívül ajánlott az elektromos kéziszerszámot legalább évente egyszer egy meghatalmazott REMS szerződéses ügyfélszolgálati műhelybe az elektromos készülékek felülvizsgálatára és ismételt ellenőrzésére benyújtani. Németországban az elektromos készülékek DIN VDE 0701-0702 szerinti ismételt ellenőrzését kell elvégezni, és a DGUV Balesetvédelmi előírás 3. „Elektromos berendezések és üzemi eszközök” c. előírása a helyben módosítható elektromos üzemi eszközökre vonatkozóan is érvényes. Emellett figyelembe kell venni és be kell tartani a használat helyén országosan mindenkor érvényes biztonsági rendszabályokat, törvényeket és előírásokat is.

4.1. Karbantartás

⚠ FIGYELMEZTETÉS

Karbantartás előtt a hálózati csatlakozót húzza ki!

A meghajtógépet, úgy mint a vágófejbefogót is rendszeresen tisztítsák, főleg ha hosszab ideig nem használták a gépet.

A nagyon szennyezett gyorsan cserélhető REMS menetvágó fejekeket (1) tisztítsák ki pl. terpentin olajjal és távolítsák el a sorjákat. Az élelten REMS vágópórákat és REMS gyorsbefogós vágófejet cserélje ki.

A műanyag alkatrészeket (pl. házak) kizárólag REMS CleanM tisztítószerral (cikkszám: 140119) vagy enyhén szappanos vízzel és nedves törülközővel tisztítsa. Ne használjon a háztartásban előforduló tisztítószereket. Ezek számos olyan vegyi anyagot tartalmaznak, melyek a műanyagokat károsíthatják. Soha ne használjon benzint, terpentint, hígítót vagy más hasonló anyagot a tisztításra.

Ügyeljen rá, hogy a meghajtógépbe vagy annak belsejébe soha ne juthasson folyadék! A meghajtógépet soha ne merítse folyadékba!

4.2. Ellenőrzés és karbantartás

⚠ FIGYELMEZTETÉS

A javítási és helyreállítási munkálatok előtt a hálózati csatlakozót húzza ki! Ezt a munkát kizárólag erre képezített szakemberrel végezheti el.

A hajtómű tartós kenéssel rendelkezik, emiatt az utánkenése szükségtelen. A meghajtógép motorja szénkeféket tartalmaz. Ezek elkopnak, így rendszeres időközönként egy képezített szakemberrel vagy egy megbízott REMS márkaszervizzel ellenőriztesse, illetve cseréltesse ki.

5. Teendők üzemzavar esetén

5.1. Hiba: Az elektromos menetvágó fogó nem húz át, a túlterhelés elleni védelem (10) kiold.

Ok:

- Nem eredeti REMS gyorsbefogós vágófejet használ.
- A REMS vágópórák elkoptak.
- Nem megfelelő menetvágási segédanyag.
- A szénkefék elkoptak.
- A csatlakozókábel hibás.
- Az elektromos menetvágó fogó hibás.

Megoldás:

- Csak REMS gyorsbefogós vágófejet használjon.
- Cserélje ki a REMS vágópórákat, lásd: 2.3.
- Használjon REMS Spezial vagy REMS Sanitol menetvágási segédanyagot.
- Az elkopott szénkeféket cseréltesse egy erre képezített szakemberrel vagy egy megbízott REMS márkaszervizzel.
- Cseréltesse ki a csatlakozókábelt egy erre képezített szakemberrel vagy egy megbízott REMS márkaszervizzel.
- Ellenőriztesse / javíttassa meg az elektromos menetvágó fogót egy megbízott REMS márkaszervizzel.

5.2. Hiba: A menet nem használható, vagy erősen kiszakad.

Ok:

- A REMS vágópofák elkoptak.
- A REMS vágópofák rosszul vannak behelyezve.
- Nem megfelelő vagy túl kevés menetvágási segédanyag.
- A nyersanyagként használt cső nem alkalmas a menetvágásra.

5.3. Hiba: A menet a cső tengelyére ferdén vágódik.

Ok:

- A cső nem derékszögben bontódik szét.

5.4. Hiba: A cső elcsúszik a támasztókengyelben (2).

Ok:

- A cső nincs kellő mértékben beszorítva a támasztókengyelbe.
- A befogóidomok szorítópfája (3) erősen szennyezett.
- A befogóidomok szorítópfájának fogazása (3) elkopott.

5.5. Hiba: A menetvágó fogó elcsúszik a támasztókengyelben (2).

Ok:

- A támasztókengyel túl közel van rögzítve a cső vagy strang végéhez.
- A szorítás utánhúzása nélkül vágjon hosszú menetet.

5.6. Hiba: Az elektromos menetvágó fogó nem indul el.

Ok:

- A forgásirányt beállító gyűrű / kar (7) nincs rögzítve.
- A túlterhelés elleni védelem (10) kioldott (REMS Amigo, REMS Amigo 2 Compact).
- A szénkefék elkoptak.
- A csatlakozókábel hibás.
- Az elektromos menetvágó fogó hibás.

Megoldás:

- Cserélje ki a REMS vágópofákat, lásd: 2.3.
- Ügyeljen a REMS vágópofák számozására és a vágófejtestek (18) nyílásszámolásának megfelelésére, lásd: 2.3. Szükség esetén cserélje ki a vágópofákat.
- Használjon kellő mennyiségű, hígítatlan REMS Spezial vagy REMS Sanitol menetvágási segédanyagot, lásd: 3.1.
- Csak erre alkalmas csöveket használjon.

Megoldás:

- Vágja derékszögben a csövet, pl. egy kettős tartó (cikkszám: 543100, tartozék, 7. ábra) és REMS Tiger ANC, REMS Tiger ANC VE, REMS Tiger ANC SR vagy REMS RAS St, REMS Turbo K, REMS Cento használatával.

Megoldás:

- Húzza meg jobban a rögzítőorsót (4).
- Tisztítsa meg a befogóidomok szorítópfáját, pl. drótkéfével.
- Cserélje ki a támasztókengyelt (2).

Megoldás:

- A támasztókengyelt rögzítse kb. 10 cm-re a cső vagy strang végétől, lásd: 3.1.
- Ha az elektromos menetvágó fogó a támasztókengyel közelébe ér, kapcsolja ki a fogót.

Megoldás:

- Rögzítse a forgásirányt beállító gyűrűt / kart.
- Várjon néhány másodpercet, majd nyomja meg a túlterhelés elleni védelem nyomógombját.
- Az elkopott szénkefákat cseréltesse egy erre képesített szakemberrel vagy egy megbízott REMS márkaszervizzel.
- Cseréltesse ki a csatlakozókábelt egy erre képesített szakemberrel vagy egy megbízott REMS márkaszervizzel.
- Ellenőriztesse / javíttassa meg az elektromos menetvágó fogót egy megbízott REMS márkaszervizzel.

6. Hulladékkezelés

Az elektromos menetvágó fogót tilos a használati ideje lejártával a háztartási hulladék közé helyezni. Azokat szabályszerűen, a törvényes előírásoknak megfelelően kell ártalmatlanítani.

7. Gyártói garancia

A garancia az új termék első felhasználójának történő átadástól számítva 12 hónapig tart. Az átadás időpontja az eredeti vásárlási bizonylatok beküldésével igazolandó, melyeknek tartalmazniuk kell a vásárlás időpontját és a termék megnevezését. Valamennyi, garanciális időn belül fellépő működési rendellenesség, ami bizonyíthatóan gyártási-, vagy anyaghibára vezethető vissza, térítésmentesen kerül javításra. A hiba kijavításával a garancia ideje nem hosszabbodik meg és nem kezdődik újra. Azokra a hibákra, amik természetes elhasználódásra, szakszerűtlen, vagy gondatlan kezelésre, az üzemeltetési leírás figyelmen kívül hagyására, nem megfelelő segédanyag használatára, túlzott igénybevételre, nem rendeltetésszerű használatra, saját, vagy idegen beavatkozásokra, vagy más olyan okokra vezethetők vissza, amiket a REMS nem vállal, a garancia kizárt.

Garanciális javításokat csak az erre jogosult szerződéses REMS márkaszervizek végezhetnek. Reklamációkat csak akkor tudunk figyelembe venni, ha a terméket előzetes beavatkozás nélkül és szét nem szerelt állapotban juttatják el egy erre jogosult szerződéses REMS márkaszervizbe. A kicserélt termékek és alkatrészek a REMS tulajdonát képezik.

A szervizbe történő oda-, és visszaszállítás költségét a felhasználó viseli.

A felhasználó törvényes jogait, különösen a kereskedővel szemben támasztott kifogásokat illetően, ez a garancia nem változtatja meg. A gyártói garancia csak azokra az új termékekre vonatkozik, melyeket az Európai Unióban, Norvégiában, vagy Svájcban vásároltak és ott használnak.

Erre a garanciára a német jog előírásai vonatkoznak, az Egyesült Nemzetek szerződésekről és nemzetközi áruvásárlásról szóló egyezményének (CISG) kizárásával.

8. Tartozékok jegyzéke

A Tartozékok jegyzékét a www.rems.de → Letöltések → Robbantott ábrák.

Prijevod izvornih uputa za rad

Slike 1–8

1	REMS Brzoizmjenjujuća narezna glava	11	Sigurnosni prsten (REMS Amigo 2 / REMS Amigo 2 Compact)
2	Potporni držak	12	Granični prsten
3	Stezač prizmatičnih čeljusti	13	REMS Brzoizmjenjujuća narezna glava 1½" odnosno 2"
4	Stežno vreteno sa pritegom	14	Zaporni zatik
5	Ručka za pritiskanje i nošenje	15	Upusni vijak
6	Motor	16	Poklopac
7	Prsten / poluga za promjenu smjera okretanja	17	Rezne čeljusti
8	Sigurnosna pritisna sklopka	18	Tijelo rezne glave
9	Ručka motora	19	Uvodnica
10	Zaštita protiv preopterećenja (REMS Amigo / REMS Amigo 2 Compact)	20	Poklopac za brzo izmjenjivu reznu glavu S
		21	Vreteno (stezač nazuvica)

Opći sigurnosni naputci

⚠ UPOZORENJE

Pročitajte sve sigurnosne naputke, upute, ilustracije i tehničke podatke priložene uz ovaj elektroalat. Propusti kod pridržavanja sljedećih uputa mogu dovesti do električnog udara ili pak izbijanja požara i/ili teških ozljeda.

Sačuvajte sve sigurnosne naputke i upute za kasnije.

Pojam „Elektroalat“ korišten u sigurnosnim napucima odnosi se na električni alat koji se napaja sa strujne mreže (putem kabela).

1) Sigurnost na radu

- Radno mjesto i njegovo okruženje držite čistim i dobro osvijetljenim. Nered i nedovoljna osvijetljenost na radnom mjestu mogu biti uzrokom nezgode na radu.
- Ne radite elektroalatom u okruženju u kojem postoji opasnost od eksplozije, odnosno u kojem se nalaze zapaljive tekućine i plinovi ili zapaljive praškaste tvari. Elektroalati generiraju iskre koje mogu izazvati zapaljenje prašina ili isparenja.
- Tijekom korištenja elektroalata držite djecu i druge osobe na sigurnoj udaljenosti od mjesta rada. Pri otklanjanju uređaja od izratka ili mjesta rada može se dogoditi da nad uređajem izgubite kontrolu.

2) Sigurnost pri radu s električnom strujom

- Utikač za priključenje elektroalata u struju mora odgovarati utičnici. Ni u kojem slučaju utikač se ne smije mijenjati ili prilagodavati. Ne koristite nikakav prilagodni (adapterski) utikač zajedno s elektroalatom koji ima zaštitno uzemljenje. Originalni, neizmijenjeni utikači i odgovarajuće utičnice smanjuju rizik električnog udara.
- Izbjegavajte dodir s uzemljenim vanjskim površinama, poput cijevi, ogrjevnih tijela, štednjaka i hladnjaka. Ako je Vaše tijelo uzemljeno postoji povišeni rizik od električnog udara.
- Elektroalat ne izlažite kiši ili vlazi. Prodor vode u elektroalat povisuje rizik električnog udara.
- Priključni kabel nemojte koristiti nenamjenski, primjerice za nošenje elektroalata, kvačenje ili kako biste izvukli utikač iz utičnice. Priključni kabel čuvajte podalje od topline, ulja, oštih bridova ili pomičnih dijelova uređaja. Oštećeni ili zapleteni kabel povisuje rizik od električnog udara.
- Kad elektroalatom radite na otvorenom koristite samo produžne kabele koji su prikladni i za rad na otvorenom. Primjena produžnog kabela prikladnog za rad na otvorenom smanjuje rizik električnog udara.
- Ako je rad elektroalata u vlažnom okruženju neizbježan, koristite nadstrujnu zaštitnu sklopku. Primjena nadstrujne zaštitne sklopke smanjuje rizik električnog udara.

3) Sigurnost osoba

- Budite pažljivi, pazite na ono što radite, radu s elektroalatom pristupajte razborito. Elektroalat ne koristite ako ste umorni ili pod utjecajem droga, alkohola ili lijekova. Samo jedan trenutak nesmotrenosti i nepažnje pri korištenju elektroalata može izazvati ozbiljne ozljede.
- Nosite opremu i sredstva za osobnu zaštitu na radu, te uvijek zaštitne naočale. Nošenje sredstava za osobnu zaštitu, poput zaštitne maske za disanje, neklizajuće sigurnosne obuće, zaštitne kacige ili zaštite sluha, ovisno o vrsti i načinu primjene elektroalata, smanjuje rizik od ozljeda.
- Izbjegavajte nehotično puštanje u rad. Uvjerite se da je elektroalat isključen prije nego što ga priključite na izvor napajanja, podignete ili počnete nositi. Možete se ozlijediti ako slučajno prstom prijedete preko prekidača te tako uključite elektroalat dok ga nosite ili ako ga uključenog priključite na izvor napajanja.
- Uklonite alate za podešavanje uređaja i ključeve za vijke prije nego što uključite elektroalat. Komad alata ili ključ, ako se nađu u rotirajućem dijelu uređaja, mogu prouzročiti ozljeđivanje.
- Izbjegavajte neprirodan položaj tijela. Zauzmite siguran stav i položaj pri radu te u svakom trenutku budite u ravnoteži. Na taj ćete način imati bolju kontrolu nad elektroalatom u neočekivanim situacijama.
- Nosite prikladno radno odijelo. Ne nosite široko radno odijelo ili nakit. Držite kosu, radno odijelo i rukavice na sigurnoj udaljenosti od pokretnih, rotirajućih dijelova uređaja. Pokretni, rotirajući dijelovi uređaja ili izratka mogu zahvatiti široko radno odijelo, nakit ili dugu kosu.

4) Način primjene i rad s elektroalatom

- Ne preopterećujte uređaj. Za Vaš rad upotrebljavajte elektroalat koji je upravo za takav rad namijenjen. S elektroalatom koji odgovara svrsi te radi u propisanom području opterećenja, radit ćete brže i sigurnije.
 - Ne koristite elektroalat čija je sklopka neispravna. Elektroalat koji se više ne može uključiti ili isključiti opasan je te ga se mora popraviti.
 - Izvučite utikač iz utičnice prije nego što pristupite podešavanju uređaja, zamjeni rezervnih dijelova ili prije nego što uređaj sklonite na stranu. Ove preventivne mjere sprječavaju nehotično pokretanje elektroalata.
 - Nekorištene elektroalate čuvajte izvan dohvata djece. Ne dopustite korištenje uređaja osobama koje nisu upoznate s načinom korištenja ili koje nisu pročitale ove upute. Elektroalati su opasni ako ih koriste neiskusne osobe.
 - O elektroalatu brinite se s pažnjom. Provjerite funkcioniraju li pokretni dijelovi uređaja besprijekorno, tj. da ne zapinju, te da nisu slomljeni ili tako oštećeni da to može utjecati na ispravan rad elektroalata. Oštećene dijelove uređaja prije njegove uporabe dajte popraviti stručnim osobama. Brojnim nesrećama pri radu uzrok leži u slabom ili nedovoljnom održavanju električnih alata.
 - Rezne alate držite oštima i čistima. Brižno održavani rezni alati s oštrim rubovima manje i rjeđe zapinju, te ih je lakše voditi.
 - Koristite elektroalat, pribor, alate i drugo u skladu s ovim uputama. Uzmite pritom u obzir uvjete rada i aktivnosti koje namjeravate poduzeti. Uporaba elektroalata za primjene za koje nije predviđen može dovesti do opasnih situacija. Nikakva svojevolljna promjena na električnom uređaju iz sigurnosnih razloga nije dopuštena.
 - Održavajte ručke i rukohvate suhim, čistim i bez tragova ulja ili masti. Skliske ručke i rukohvati otežavaju sigurno vođenje i kontrolu nad elektroalatom u neočekivanim situacijama.
- 5) Servis
- Popravke Vašeg elektroalata prepustite stručnjacima, uz primjenu isključivo originalnih zamjenskih dijelova. Na taj ćete način osigurati zadržavanje trajne sigurnosti uređaja.

Sigurnosni naputci za električnu nareznicu za narezivanje navoja s brzoizmjenjivim reznim glavama

⚠ UPOZORENJE

Pročitajte sve sigurnosne naputke, upute, ilustracije i tehničke podatke priložene uz ovaj elektroalat. Propusti kod pridržavanja sljedećih uputa mogu dovesti do električnog udara ili pak izbijanja požara i/ili teških ozljeda.

Sačuvajte sve sigurnosne naputke i upute za kasnije.

- Nemojte se koristiti elektroalatom ako je oštećen. Postoji opasnost od nesreće.
- Koristite isključivo originalne REMS brzoizmjenjive rezne i utične glave za nareznicu. Druge rezne glave ne jamče siguran dosjed ili oštećuju prihvatnik rezne glave elektroalata.
- REMS brzoizmjenjive rezne glave S skupa s produžetkom (br. art. 522051) nemojte koristiti s električnom nareznicom za narezivanje navoja. Potporni držak (2) ne odgovara. Prijeti opasnost da se pri porastu okretnog momenta električna nareznica za narezivanje navoja istrgne iz ruke i prevrne.
- Uvijek rabite potporni držak (2). U suprotnom prijeti opasnost da se pri porastu okretnog momenta električna nareznica za narezivanje navoja istrgne iz ruke i prevrne.
- Koristite samo potporni držak (2) koji odgovara električnoj nareznici za narezivanje navoja. Električna nareznica za narezivanje navoja se može oštetiti. Osim toga, prijeti opasnost da se pri porastu okretnog momenta električna nareznica za narezivanje navoja istrgne iz potpornog drška i prevrne.
- Tijekom rada ne zahvaćajte u područje motora (6) i potpornog drška (2). Električnu nareznicu za narezivanje navoja držite isključivo za ručku motora (9). Postoji opasnost od ozljeđivanja.
- Uvijek radite sa sigurnosnim prstenom (11). U protivnom rezna glava može prilikom narezivanja ispasti iz prihvatnika.
- Kratke dijelove cijevi zatežite samo pritezačem nazuvica marke REMS. Električna nareznica za navoje i/ili alati se mogu oštetiti
- Emulzija za narezivanje navoja u sprej dozama (REMS Spezial, REMS Sanitol) prijatna je za okoliš, ali ima dodatni plin za raspršivanje (butan) koji može izazvati požar. Sprej doze su pod tlakom i nemojte ih otvarati na silu. Zaštite ih od sunčevog zračenja i temperatura viših od 50°C. Sprej doze mogu pući te postoji opasnost od ozljeđivanja.
- Zbog odmašćujućeg djelovanja izbjegavajte duži kontakt kože sa sredstvima za narezivanje navoja. Koristite lipidna sredstva za njegu kože ili prikladne rukavice.
- Nikada nemojte ostavljati elektroalat da radi bez nadzora. U slučaju duljih pauza u radu isključite elektroalat i izvučite strujni utikač. U slučaju da električni uređaj radi bez nadzora, moguće su opasne situacije koje mogu izazvati materijalnu štetu ili ozljeđivanje.
- Djeca i osobe koje na temelju svojih fizičkih, osjetilnih ili mentalnih sposobnosti ili zbog nedostatnog znanja i iskustva nisu u mogućnosti sigurno rukovati električnim uređajem, ne smiju ga koristiti bez nadzora ili upućivanja od strane odgovorne osobe. U suprotnom postoji opasnost od pogrešnog rukovanja i ozljeđivanja.
- Prepustite elektroalat na korištenje samo osobama koje su upućene u rukovanje istim. Mladež smije rukovati elektroalatom samo ako je starija od 16 godina, ako im služi u svrhu školovanja (obučavanja) te ako se to rukovanje obavlja pod nadzorom stručne osobe.

- Redovito provjeravajte ispravnost priključnog kabela elektroalata kao i produžnih kabela. U slučaju oštećenja predajte ga stručnjaku u ovlaštenom REMS-ovom servisu na popravak ili zamjenu.
- Koristite samo za tu namjenu odobrene i propisno označene produžne kabele dovoljnog poprečnog presjeka. Produžni kabeli dugi do 10 m trebaju imati presjek 1,5 mm², a presjek onih dugih od 10–30 m treba biti 2,5 mm².

NAPOMENA

- Sredstva za narezivanje navoja nemojte u koncentriranom stanju ispuštati u kanalizaciju, vodu ili tlo. Preostala emulzija za narezivanje navoja mora se otpremiti nadležnom poduzeću za zbrinjavanje otpadnih tvari. Ključni broj otpada za emulzije za narezivanje navoja na bazi mineralnih ulja (REMS Spezial) 54401, a za sintetičke (REMS Sanitol) 54109. Poštujte nacionalne propise.

Tumačenje simbola

⚠ UPOZORENJE Opasnost srednjeg stupnja rizika kod koje su u slučaju nepoštivanja naputaka moguće teške (trajne) ozljede sa smrtnim posljedicama.

⚠ OPREZ**NAPOMENA**

Opasnost niskog stupnja rizika kod koje su u slučaju nepoštivanja naputaka moguće blaže ozljede. Materijalna šteta, bez sigurnosnih naputaka! Nema opasnosti od ozljeda.

Prije prvog korištenja pročitajte upute za rad

Elektroalat odgovara razredu zaštite II

Ekološki primjereno zbrinjavanje u otpad

CE oznaka sukladnosti

1. Tehnološki podatci**Namjenska uporaba****⚠ UPOZORENJE**

REMS električna narezница za rezanje desnih i lijevih cijevnih navoja (REMS Amigo E).

REMS električna narezница za rezanje desnih i lijevih cijevnih i metričnih navoja, valjanje utora (REMS Amigo, REMS Amigo 2, REMS Amigo 2 Compact).

Svi ostali načini primjene nenamjenski su i stoga nedopušteni.

1.1. Sadržaj isporuke

Električna narezница za navoje, REMS brzoizmjenjive rezne glave shodno naručenom kompletu, potporni držak, upute za rad, kutija od čeličnog lima.

1.2. Brojevi artikala

	REMS Amigo E	REMS Amigo	REMS Amigo 2	REMS Amigo 2 Compact
Pogonski stroj	530003	530000	540000	540001
REMS brzoizmjenjive rezne glave	v. REMS katalog	v. REMS katalog	v. REMS katalog	v. REMS katalog
REMS rezne čeljusti	v. REMS katalog	v. REMS katalog	v. REMS katalog	v. REMS katalog
Utična glava za nareznicu		v. REMS katalog	v. REMS katalog	v. REMS katalog
Međuprsteni		v. REMS katalog	v. REMS katalog	v. REMS katalog
Uvodnice		v. REMS katalog	v. REMS katalog	v. REMS katalog
Potporni držak	533000	533000	543000	543010
REMS REG St ¼ – 2"	731700	731700	731700	731700
Dvostruki držač	543100	543100	543100	
REMS eva, poluga sa zapinjačem	522000	522000	522000	522000
Emulzija za narezivanje navoja	v. REMS katalog	v. REMS katalog	v. REMS katalog	v. REMS katalog
Stezač nazuvica	v. REMS katalog	v. REMS katalog	v. REMS katalog	v. REMS katalog
Kutija od čeličnog lima	536000	536000	546000	546000
REMS CleanM	140119	140119	140119	140119

1.3. Radno područje

Promjer navoja				
Cijevni	½" – 1", 16 – 32 mm	½" – 1¼", 16 – 40 mm	½" – 2", 16 – 50 mm	½" – 2", 16 – 50 mm
Milimetarski (metrički)	—	6–30 mm, ¼" – 1"	6–30 mm, ¼" – 1"	6–30 mm, ¼" – 1"
Vrste navoja				
Vanjski navoj desni i lijevi				
Cijavni navoj, konični	R (ISO 7-1, EN 10226 (DIN 2999, BSPT)), NPT konični desni Taper Pipe Thread ASME B1.20.1			
Cijevni navoj cilindrični (sa nareznicom)	—	G (DIN ISO 228, DIN 259, BSPP) NPSPM		
Navoj za elaktroinstalacijske cijevi	M × 1,5 EN 60423	M × 1,5 EN 60423	M × 1,5 EN 60423	M × 1,5 EN 60423
Navoj za čeličnu oklopnu cijev (sa nareznicom)	—	Pg	Pg	Pg
Milimetarski (metrički) navoji (sa nareznicom)	—	M, BSW, UNC	M, BSW, UNC	M, BSW, UNC
Duljina navoja				
Cijevni navoj, konični	Normirane duljine			
Cijevni navoj, cilindrični navoj za čelične-oklopne cijevi milimetarski (metrički)	50 mm, sa dopritezanjem neograničeno			
Nazuvica i dupla nazuvica sa REMS Nippelspannerom (unutarnje stezanje)	¾" – 1"	¾" – 1¼"	¾" – 2"	¾" – 2"

1.4. Brzina okretanja glave za narezivanje

automatska kontinuirana regulacija brzine okretanja (min ⁻¹)	35–27	35–27	30–18	30–18
--	-------	-------	-------	-------

1.5. Električni podatci

230 V~, 50 – 60 Hz				
utrošni učinak	950 W	1200 W	1700 W	1200 W
nazivna jačina struje	6 A	6 A	8,3 A	6 A
osigurač (mreža)	10 A (B)	10 A (B)	16 A (B)	10 A (B)
isprekidani pogon	S3 20% (2/10 min)	S3 20% (2/10 min)	S3 20% (2/10 min)	S3 20% (2/10 min)

	REMS Amigo E	REMS Amigo	REMS Amigo 2	REMS Amigo 2 Compact
110 V~, 50 – 60 Hz				
utrošni učinak	950 W	1200 W	1700 W	1200 W
nazivna jačina struje	12 A	12 A	16,6 A	12 A
osigurač (mreža)	20 A	20 A	30 A	20 A
isprekidani pogon	S3 20% (2/10 min)	S3 20% (2/10 min)	S3 20% (2/10 min)	S3 20% (2/10 min)
Nazivni utrošak struje se pri narezivanju većih koničnih navoja kratkovremeno može premašiti za do 50%, a da se time ne ometa funkcioniranje stroja. Pogonski strojevi REMS Amigo i REMS Amigo 2 Compact opremljeni su uređajem za zaštitu od preopterećenja koji pri preopterećenju isključuje motor. U tom slučaju pričekajte nekoliko sekundi pa pritisnite gumb uređaja za zaštitu od preopterećenja (10). Vidi također 5. Smetnje.				
1.6. Dimenzije				
D × Š × V (mm)	430 × 80 × 195 16,92" × 3,15" × 7,7"	440 × 85 × 195 17,3" × 3,3" × 7,7"	565 × 112 × 237 22,2" × 4,4" × 9,3"	500 × 90 × 235 19,7" × 3,5" × 9,3"
1.7. Težine				
Pogonski stroj	3,4 kg (7,5 lb)	3,5 kg (7,7 lb)	6,5 kg (14,3 lb)	5,2 kg (11,5 lb)
Potporna uzengija (stremen)	1,3 kg (2,9 lb)	1,3 kg (2,9 lb)	2,9 kg (6,4 lb)	2,6 kg (5,7 lb)
Narezne glave	0,6 ... 0,8 kg 1,3 ... 1,8 lb	0,6 ... 0,8 kg 1,3 ... 1,8 lb	0,6 ... 1,3 kg 1,3 ... 2,9 lb	0,6 ... 1,3 kg 1,3 ... 2,9 lb
1.8. Informacija o buci				
Emisiona vrijednost na radnom mjestu	83 dB (A); K = 3 dB (A)	83 dB (A); K = 3 dB (A)	82 dB (A); K = 3 dB (A)	83 dB (A); K = 3 dB (A)
1.9. Vibracije				
Ponderina efektivna vrijednost ubrzanja	2,5 m/s ² ; K = 1,5 m/s ²	2,5 m/s ² ; K = 1,5 m/s ²	2,5 m/s ² ; K = 1,5 m/s ²	2,5 m/s ² ; K = 1,5 m/s ²

Navedena vrijednost vibracija je izmjerena u skladu s normiranim postupkom ispitivanja i može ju se koristiti za usporedbu s nekim drugim uređajem. Isto tako može ju se koristiti za početnu ocjenu izla-ganja vibracijama.

⚠ OPREZ

Vrijednost vibracija može se tijekom stvarne uporabe uređaja razlikovati od navedene vrijednosti ovisno o vrsti i načinu rada odn. korištenja uređaja. U ovisnosti o stvarnim uvjetima rada (npr. Rad s prekidačima) može biti potrebno utvrditi mjere sigurnosti za zaštitu osobe koja s uređajem radi.

2. Puštanje u pogon

2.1. Električni priključak

⚠ UPOZORENJE

Pazite na napon mreže! Prije priključenja električne nareznice za narezivanje navoja provjerite odgovara li napon naveden na natpisnoj pločici uređaja naponu električne mreže. Na gradilištima, u vlažnim okruženjima, u zatvorenim prostorijama i na otvorenom kao i na sličnim mjestima uporabe električna pumpa za provjeru tlaka smije se priključiti na električnu mrežu samo preko zaštitne strujne sklopke (FI-sklopke), koja prekida dovod energije čim odvodna struja prekorači 30 mA u vremenu od 200 ms.

2.2. Umetanje REMS brzoizmjenjivih reznih glava odnosno utičnih glava za nareznicu

Koristite isključivo originalne brzoizmjenjive rezne glave odnosno utične glave za ručnu nareznicu. Do veličine navoja 1¼" rezne glave umeću se sprijeda u 8-bridni prihvatnik na pogonskom stroju (sl. 2). One automatski dosjedaju.

Narezne glave strše van stražnje stijenke kucišta. Ta okolnost olakšava vađenje narezne glave iz pogonskoga stroja, što se provodi na taj način, da se stršeci rub pritisne na neku pluhu ili ivicu (sl. 3).

Umetanje REMS brzoizmjenjive rezne glave od 1" u REMS Amigo E (sl. 6)

Utor u 8-kutniku brzoizmjenjive rezne glave od 1" mora se poklapati sa zapornim zatikom (14) u 8-bridnom prihvatniku uređaja REMS Amigo E.

Umetanje REMS brzoizmjenjivih reznih glava veličine 1½" i 2" u pogonske strojeve REMS Amigo 2 i REMS Amigo 2 Compact (sl. 4)

Prikladnim alatom, npr. odvijačem, uklonite sigurnosni prsten (11). Izvadite granični prsten (12) i na njegovo mjesto umetnite REMS brzoizmjenjivu reznu glavu 1½" odnosno 2" (13) pa zatim ponovo postavite sigurnosni prsten (11) na brzoizmjenjivu reznu glavu 1½" odnosno 2".

⚠ OPREZ

Nemojte raditi bez sigurnosnog prstena (11)! U protivnom prijete opasnost da se rezna glava prilikom narezivanja istisne iz prihvatnika.

2.3. Zamjena reznih čeljusti kod REMS brzoizmjenjive rezne glave (sl. 8)

- Zategnite REMS brzoizmjenjivu reznu glavu u škripac na 8-bridnom prihvatniku.
- Uklonite upusne vijke (15) i poklopac (16).
- Pažljivim kuckanjem izbijte REMS rezne čeljusti (17) do sredine tijela rezne glave.
- REMS rezne čeljusti (17) s narezom (A) ukucajte **prema dolje** u odgovarajuće proreze tako da ne strše izvan vanjskog promjera tijela rezne glave (18). Rezne čeljusti (17) i tijela rezne glave (18) označeni su brojevima. Reznu čeljust 1 treba ukucati u prorez 1, reznu čeljust 2 u prorez 2, reznu čeljust 3 u prorez 3, a reznu čeljust 4 u prorez 4.
- Postavite poklopac (16) i ovlaš zategnite upusne vijke (15).
- Nakon toga rezne čeljusti (17) mekim klinom (bakar, mjed, tvrdo drvo) oprezno kuckanjem izgurajte prema van, sve dok ne dosjednu na rub poklopca.
- Pritegnite upusne vijke (15).

Za rezanje navoja na kratke položene komade cijevi treba koristiti brzoizmjenjive rezne glave S sustava REMS s dodatnom cijevnom uvodnicom (19) koja se nalazi na strani poklopca.

⚠ UPOZORENJE

REMS brzoizmjenjive rezne glave S skupa s produžetkom (br. art. 522051) nemojte koristiti s električnom nareznicom za narezivanje navoja. Potporni držak (2) ne odgovara. Prijete opasnost da se pri porastu okretnog momenta električna nareznica za narezivanje navoja istrgne iz ruke i prevrne.

Zamjena reznih čeljusti kod REMS brzoizmjenjive rezne glave S (sl. 8)

- Zategnite REMS brzoizmjenjivu reznu glavu S u škripac na 8-bridnom prihvatniku.
- Uklonite upusne vijke (15) i poklopac za brzoizmjenjivu reznu glavu S (20) s uvodnicom (19) (nemojte demontirati uvodnicu).
- Pažljivim kuckanjem izbijte REMS rezne čeljusti (17) do sredine tijela rezne glave.
- REMS rezne čeljusti (17) s narezom (A) ukucajte **prema gore** u odgovarajuće proreze tako da ne strše izvan vanjskog promjera tijela rezne glave (18). Rezne čeljusti (17) i tijela rezne glave (18) označeni su brojevima. Reznu čeljust 1 treba ukucati u prorez 1, reznu čeljust 2 u prorez 4, reznu čeljust 3 u prorez 3, a reznu čeljust 4 u prorez 2.
- Postavite poklopac za brzoizmjenjivu reznu glavu S (20) sa cijevnom uvodnicom (19) i ovlaš zategnite upusne vijke (15).
- Nakon toga rezne čeljusti (17) mekim klinom (bakar, mjed, tvrdo drvo) oprezno kuckanjem izgurajte prema van, sve dok ne dosjednu na rub poklopca.
- Pritegnite upusne vijke (15).

2.4. Potporna uzengija (stremen)

Potporna uzengija (stremen) služi za prihvatanje momenta zakretanja, koji se uspostavlja pri narezivanju navoja i to u oba smjera, t.j. pri hodu naprijed i nazad glave za narezivanje navoja, kod desnog i lijevog navoja.

⚠ UPOZORENJE

Uvijek rabite potporni držak. U suprotnom prijete opasnost da se pri porastu okretnog momenta električna nareznica za narezivanje navoja istrgne iz ruke i prevrne.

Koristite samo potporni držak (2) koji odgovara električnoj nareznici za narezivanje navoja. Električna nareznica za narezivanje navoja se može oštetiti. Osim toga, prijete opasnost da se pri porastu okretnog momenta električna nareznica za narezivanje navoja istrgne iz potpornog drška i prevrne.

2.5. Dvostruki držač (sl. 7)

Za narezivanje navoja pomoću REMS Amigo E, REMS Amigo, REMS Amigo 2 i za piljenje električnom ubodnom pilom za cijevi REMS Tiger ANC, REMS Tiger ANC VE i REMS Tiger ANC SR.

Dvostruki držač (sl. 7) pričvršćuje se vijcima na radni stol i služi za prihvaćanje zakretnog momenta koji se uspostavlja pri narezivanju navoja i to u oba smjera, dakle pri hodu REMS brzoizmjenjive rezne glave prema naprijed i unatrag, kod desnovojnih i lijevovojnih navoja. Prihvatni svornjak (B) predviđen je za držanje uređaja REMS Tiger ANC, REMS Tiger ANC VE i REMS Tiger ANC SR. Cijevi i šipke mogu se odrezivati pod pravim kutom.

2.6. Emulzija za narezivanje navoja

Sigurnosne specifikacije potražite na adresi www.rems.de → Downloads → Sigurnosne specifikacije (Safety data sheets).

Upotreblijavajte samo sredstva za narezivanje navoja marke REMS. Ostvarit ćete besprijekorne rezultate rezanja, dugi vijek trajanja rezne čeljusti i znatno ćete očuvati alat. REMS preporučuje praktične i ekonomične sprej doze odnosno boce.

NAPOMENA

REMS Spezial: Visoko legirano sredstvo za rezanje navoja na bazi mineralnih ulja. **Za sve materijale:** obični i nehrđajući čelici, obojeni metali, plastika. Može se ispirati vodom, stručno ispitan. Sredstva za narezivanje navoja na bazi mineralnog ulja u pojedinim državama, kao što su npr. Njemačka, Austrija i Švicarska, nisu dopuštena za obradu cijevi za pitku vodu. U tom slučaju treba koristiti sredstvo REMS Sanitol koje ne sadrži mineralna ulja. Poštujte nacionalne propise.

REMS Sanitol: Sintetičko sredstvo za rezanje navoja bez mineralnih ulja **za cijevi za pitku vodu.** Potpuno topljiv u vodi. U skladu sa zakonskim propisima. U Njemačkoj DVGW ispitni br. DW-0201AS2032; Austriji ÖVGW ispitni br. W 1.303; Švicarskoj SVGW ispitni br. 7808-649. Viskoznost pri -10°C : 190 mPa s (cP). Može se pumpati do -28°C . Bez dodatka vode. Jednostavna uporaba. Zbog nadzora ispiranja obojen crveno. Poštujte nacionalne propise.

Oba se sredstva za rezanje navoja mogu naći u sprej dozama, bocama sa raspršivačem, kanistrima i bačvama.

NAPOMENA

Sva REMS sredstva za narezivanje navoja primjenjujte samo nerazrijeđena!

3. Pogon

3.1. Tijek rada

1. Cijev odnosno šipku odrežite pod pravim kutom i skinite obrubinu.
2. Potporni držak (2) pričvrstite na udaljenosti od oko 10 cm od kraja cijevi odnosno šipke. U tu svrhu potporni držak prisionite odozdo na cijev (šipku) (sl. 5) tako da se ista centrirala između prizmatične stezne čeljusti (3) i steznog vretena (4). Snažno zategnite stezno vreteno s pritegom.
3. Mjesto rezanja poprskajte sredstvom za rezanje navoja (REMS sprej odnosno boca sa raspršivačem) (vidi 2.6.).
4. Postavite pogonski stroj s utaknutom REMS brzoizmjenjivom reznom glavom na cijev (šipku) tako da motor (6) (vidi sl. 1) kod uređaja REMS Amigo E, REMS Amigo, REMS Amigo 2 i REMS Amigo 2 Compact nalegne između vilice potpornog drška.
5. Prsten odnosno polugu za promjenu smjera vrtnje (7) postavite u željeni položaj (R za desnovojni navoj odnosno povratni hod lijevo-vojnog navoja, L za lijevo-vojni navoj odnosno povratni hod desnovojnog navoja).
6. Pritisnite sigurnosna pritisna sklopka (8), istovremeno obuhvaćajući ručku motora (9) pa pritisnite nareznicu na materijal držeći ju za rukohvat (5). Nakon 1 do 2 urezana navoja rezna glava automatski reže dalje.
7. Tijekom rezanja više puta nanesite sredstvo za rezanje navoja (REMS sprej odnosno boca sa raspršivačem).
8. Nazivna duljina koničnog cijevnog navoja postignuta je kada se prednji rub cijevi nalazi u ravnini s gornjim rubom rezne čeljusti (ne s gornjim rubom poklopca).
9. Kada je navoj do kraja narezan, otpustite sigurnosna pritisna sklopka (8).
10. Nakon što se stroj zaustavi, prstenom odnosno polugom za promjenu smjera vrtnje (7) prebacite na povratni hod. Ponovnim pritiskom na sigurnosna pritisna sklopka (8) rezna glava (1) odvija se s navoja.

5. Smetnje

- 5.1. **Smetnja:** Električna nareznica za narezivanje navoja se ne okreće (ne vuče), aktivirala se zaštita od preopterećenja (10).

Uzrok:

- Brzoizmjenjive rezne glave nisu originalne REMS.
- REMS rezne čeljusti su tupe.
- Loše sredstvo za rezanje navoja.
- Istrošene grafitne četkice.
- Priklučni kabel je neispravan.
- Električna nareznica za narezivanje navoja je neispravna.

- 5.2. **Smetnja:** Neupotrebljiv navoj, navoj jako izderan.

Uzrok:

- REMS rezne čeljusti su tupe.
- REMS rezne čeljusti su pogrešno postavljene.
- Loše odnosno nedovoljno sredstva za rezanje navoja.
- Materijal cijevi nije podesan za narezivanje navoja.

NAPOMENA

Prsten / poluga za promjenu smjera okretanja (7) zakretati samo pri zaustavljanju stroja.

3.2. Izrada nazuvica (nipla) i dvostrukih nazuvica

Za stezanje kratkih cijevnih komada za izrađivanje nazuvica (nipla) i dvostrukih nazuvica primjenjuju se stezači nazuvica (nipla) REMS. Njih ima u veličinama $\frac{1}{8}$ –2". Za stezanje cijevnih komada (sa i bez postojećeg navoja) sa stezačem nazuvica (nipla) REMS, zakretanjem se vretena (21) alatom (izvijačem) glava stezača nazuvice širi.

Povesti računa, da se pri primjeni stezača nazuvica (nipla) REMS ne narezuju kreće nazuvice od onih koje su dozvoljene normom.

4. Održavanje

Bez obzira na radove održavanja navedene u nastavku, preporučujemo da elektroalat najmanje jednom godišnje predate ovlaštenom REMS-ovom servisu radi inspekcije i ponovne provjere električnih uređaja. U Njemačkoj se takve ponovne provjere električnih uređaja u skladu s DIN VDE 0701-0702 i propisom o sprječavanju nesreća na radu DGUV propis 3 „Električna postrojenja i pogonska sredstva“ odnose i na prijenosnu električnu opremu. Osim toga se treba pridržavati odgovarajućih nacionalnih sigurnosnih odredaba, pravila i propisa koji vrijede na mjestu primjene.

4.1. Održavanje

⚠ UPOZORENJE

Prije radova na održavanju izvucite strujni utikač iz utičnice!

Redovito čistite pogonski stroj kao i prihvatnik rezne glave, osobito onda kada ih duže vrijeme nećete koristiti.

Jako zaprljane REMS brzoizmjenjive rezne glave (1) očistite npr. terpentinskim uljem i uklonite špenu. Zamijenite tupe rezne čeljusti REMS odnosno REMS brzoizmjenjive rezne glave.

Plastične dijelove (poput kućišta) čistite samo sredstvom za čišćenje strojeva REMS CleanM (br. art. 140119) ili prebrišite vlažnom krpom s malo blage sapunice. Ne upotrebljavajte uobičajena sredstva za čišćenje u kućanstvu. Ona sadrže različite kemikalije koje mogu oštetiti dijelove od plastike. Za čišćenje nipošto ne rabite benzin, terpentin, razrjeđivače ili slične proizvode.

Pazite na to da tekućine ni u kojem slučaju ne dospiju na odnosno u unutrašnjost pogonskog stroja. Jednako tako, pogonski stroj nikada nemojte uranjati u tekućinu.

4.2. Pregled/Popravak

⚠ UPOZORENJE

Prije radova na održavanju i popravaka izvucite utikač iz utičnice! Ove radove smije obavljati samo stručno osoblje.

Reduktor se okreće u trajnom punjenju mazivom te ga stoga ne treba podmazivati. Motor pogonskog stroja ima grafitne četkice. One se troše te stoga s vremena na vrijeme prepustite kvalificiranom stručnom osoblju ili ovlaštenoj servisnoj radionici tvrtke REMS zamjenu odnosno provjeru.

Pomoć:

- Koristite samo REMS brzoizmjenjive rezne glave.
- Zamijenite REMS rezne čeljusti, vidi 2.3.
- Koristite sredstva za rezanje navoja REMS Spezial odnosno REMS Sanitol.
- Zamjenu grafitnih četkica prepustite kvalificiranom stručnom osoblju ili ovlaštenoj servisnoj radionici tvrtke REMS.
- Zamjenu priključnog kabela prepustite kvalificiranom stručnom osoblju ili ovlaštenoj servisnoj radionici tvrtke REMS.
- Električnu nareznicu za narezivanje navoja predajte na provjeru odnosno popravak ovlaštenoj servisnoj radionici tvrtke REMS.

Pomoć:

- Zamijenite REMS rezne čeljusti, vidi 2.3.
- Imajte u vidu brojčane oznake REMS reznih čeljusti za brojeve proreza tijela reznih glava (18), vidi 2.3, prema potrebi zamijenite reznju čeljust.
- Koristite odgovarajuću količinu nerazrijeđenog sredstva za rezanje navoja REMS Spezial odnosno REMS Sanitol, vidi 3.1.
- Rabite samo dozvoljene cijevi.

5.3. Smetnja: Navoj se reže ukoso u odnosu na os cijevi.

Uzrok:

- Cijev nije odrezana pod pravim kutom.

5.4. Smetnja: Cijev klizi u potpornom dršku (2).

Uzrok:

- Cijev nije dovoljno pritegnuta u potpornom dršku.
- Stezač prizmatičnih čeljusti (3) je jako zaprljan.
- Ozubljenje stezača prizmatičnih čeljusti (3) je istrošeno.

5.5. Smetnja: Nareznica se kreće po potpornom dršku (2).

Uzrok:

- Potporni držak je pričvršćen suviše blizu kraja cijevi odnosno šipke.
- Uzdužni navoj narežite bez naknadnog zatezanja.

5.6. Smetnja: Električna nareznica za narezivanje navoja se ne pokreće.

Uzrok:

- Prsten odnosno poluga za promjenu smjera vrtnje (7) nisu dosjeli.
- Aktivirala se zaštita od preopterećenja (10) (REMS Amigo, REMS Amigo 2 Compact).
- Istrošene grafitne četkice.
- Prikjučni kabel je neispravan.
- Električna nareznica za narezivanje navoja je neispravna.

Pomoć:

- Režite cijevi pod pravim kutom uz pomoć npr. dvostrukog držača (br. art. 543100, pribor) sl. 7 i REMS Tiger ANC, REMS Tiger ANC VE, REMS Tiger ANC SR ili REMS RAS St, REMS Turbo K, REMS Cento.

Pomoć:

- Čvršće zategnite stezno vreteno s pritegom (4).
- Očistite stezač prizmatičnih čeljusti recimo žičanom četkom.
- Zamijenite potporni držak (2).

Pomoć:

- Potporni držak pričvrstite na udaljenosti od oko 10 cm od kraja cijevi odnosno šipke, vidi 3.1.
- Isključite električnu nareznicu za narezivanje navoja prilikom približavanja potpornom dršku.

Pomoć:

- Uglavite prsten odnosno polugu za promjenu smjera vrtnje.
- Pričekajte nekoliko sekundi pa pritisnite gumb preopterećenog osigurača.
- Zamjenu grafitnih četkica prepustite kvalificiranom stručnom osoblju ili ovlaštenoj servisnoj radionici tvrtke REMS.
- Zamjenu priključnog kabela prepustite kvalificiranom stručnom osoblju ili ovlaštenoj servisnoj radionici tvrtke REMS.
- Električnu nareznicu za narezivanje navoja predajte na provjeru odnosno popravak ovlaštenoj servisnoj radionici tvrtke REMS.

6. Odlaganje u otpad

Električne nareznice za narezivanje navoja se po isteku radnog vijeka ne smiju odložiti u komunalni otpad, već se moraju zbrinuti sukladno mjerodavnim zakonskim propisima.

7. Jamstvo proizvođača

Trajanje jamstva je 12 mjeseci od predaje novog proizvoda prvom korisniku. Trenutak predaje (preuzimanja od strane korisnika) potvrđuje se predočenjem originalne prodajne dokumentacije, na kojoj mora biti označen naziv/oznaka artikla i datum kupnje. Sve greške u radu uređaja nastale unutar jamstvenog roka, a za koje se dokaže da su uzrokovane pogreškama u proizvodnji ili materijalu, odstranit će se besplatno. Otklanjanjem reklamiranih nedostataka jamstveni rok se ne produžuje niti se obnavlja. Štete, čiji se uzrok može svesti na prirodno habanje, nestručnu uporabu ili zlouporabu uređaja, nepoštivanje propisa i uputa za rad, uporabu neodgovarajućih sredstava za rad, preopterećivanje, nesvrshodnu primjenu, te vlastite ili tuđe zahvate u uređaj ili druge razloge za koje tvrtka REMS ne snosi krivicu, nisu obuhvaćene jamstvom.

Zahvate obuhvaćene jamstvom smiju obavljati samo REMS-ove ovlaštene servisne radionice. Reklamacije će biti priznate samo ako se uređaj dostavi u neku od navedenih radionica bez ikakvih prethodnih zahvata i nerastavljen u dijelove. Zamijenjeni artikli ili dijelovi postaju vlasništvo tvrtke REMS.

Troškove transporta do i od radionice snosi korisnik.

Zakonska prava korisnika, a osobito glede prava na reklamacije prema prodavaču u slučaju nedostataka kod kupljenog proizvoda, ovim jamstvom ostaju netaknuta. Ovo jamstvo proizvođača vrijedi samo za nove uređaje koji su kupljeni i koji se koriste unutar Europske unije, u Norveškoj ili Švicarskoj.

Za ovo jamstvo vrijedi njemačko pravo uz izuzeće sporazuma Ujedinjenih Nacija o ugovorima koji se tiču međunarodne robne kupoprodaje (CISG).

8. Popisi rezervnih dijelova

Popise rezervnih dijelova potražite na www.rems.de → Downloads → Parts lists.

Prevod originalnega navodila za uporabo

Sl. 1–8

1	Hitroizmenljiva rezilna glava REMS	11	Varovalni obroč (REMS Amigo 2 / REMS Amigo 2 Compact)
2	Podporna naprava	12	Zaskočni prstan
3	Prizmatična vpenjalna čeljust	13	Hitroizmenljiva rezilna glava
4	Vreteno z ročajem	14	REMS 1½" oz. 2"
5	Ročaj za opriranje in nošenje	14	Zaporni čep
6	Motor	15	Vgrezni vijak
7	Obroč / vzvod za spremembo smeri obračanja	16	Pokrov
8	Varnostno tipkovno stikalo	17	Rezilne čeljusti
9	Ročaj	18	Telo rezilne glave
10	Zaščita pred preobremenitvijo (REMS Amigo / REMS Amigo 2 Compact)	19	Vodilna puša
		20	Pokrov za hitro zamenljivo rezilno glavo S
		21	Vreteno (vpenjalo spojki)

Splošna varnostna navodila

⚠ OPOZORILO

Preberite vsa varnostna navodila, navodila, opise k slikam in tehnične podatke, s katerimi je opremljeno to električno orodje. Neupoštevanje navodil v nadaljevanju lahko povzroči električni udar, požar in/ali težke poškodbe.

Shranite vsa varnostna navodila in napotke za prihodnost.

Izraz „električno orodje“, ki se pojavlja v varnostnih navodilih, se nanaša na električno orodje, ki ga napaja elektrika iz omrežja (z omrežnim kablom).

1) Varnost na delovnem mestu

- Poskrbite za to, da bo delovno mesto čisto in dobro osvetljeno. Nered in neosvetljena delovna območja lahko privedejo do nesreč.
- Z merilnim električnim orodjem ne smete delati v okolju, kjer je nevarnost eksplozije in kjer se nahajajo gorljive tekočine, plini ali prah. Električno orodje povzroči iskrenje, ki lahko vneme prah ali hlape.
- Poskrbite za to, da se med uporabo električnega orodja druge osebe in otroci ne bodo nahajali v bližini. Pri odvratanju pozornosti lahko izgubite kontrolo nad napravo.

2) Električna varnost

- Priključni vtič električnega orodja mora ustrezati vtičnici. Vtiča ne smete v nobenem primeru spremeniti. Ne uporabljajte adapterskega vtiča skupaj z ozemljenimi električnimi orodji. Nespremenjeni vtič in primerne vtičnice zmanjšajo tveganje električnega udara.
- Izognite se stiku telesa z ozemljenimi površinami kot npr. cevi, grelcev, štedilnikov in hladilnikov. Če je vaše telo ozemljeno, obstaja povečano tveganje električnega udara.
- Ne dovolite, da bi bilo električno orodje izpostavljeno dežju ali mokroti. Vdor vode v električno orodje poveča tveganje električnega udara.
- Ne uporabljajte priključnega kabla v druge namene, npr. za nošenje električnega orodja, obešanje ali za poteg vtiča iz vtičnice. Priključni kabelzarvarujte pred vročino, oljem, ostrimi robovi ali premikajočimi se deli naprave. Poškodovani ali zamotani kabli povečajo tveganje električnega udara.
- Če uporabljate električno orodje na prostem, uporabljajte samo podaljševalni kabel, ki je primeren za uporabo na prostem. Uporaba podaljševalnega kabla, ki je primeren za uporabo na prostem, zmanjša tveganje električnega udara.
- Če se ne morete izogniti uporabi električnega orodja v vlažnem okolju, uporabite stikalo za zaščito pred jalovim tokom. Uporaba stikala za zaščito pred jalovim tokom zmanjša tveganje električnega udara.

3) Varnost oseb

- Bodite pozorni, pazite na to, kar delajte in razumno delajte z električnim orodjem. Ne uporabljajte električnega orodja, ko ste utrujeni ali pod vplivom drog, alkohola ali zdravil. Le trenutek nepazljivosti pri uporabi električnega orodja lahko vodi do resnih poškodb.
- Nosite osebno zaščitno opremo in vselej zaščitna očala. Nošenje osebne zaščitne opreme, kot npr. maske za zaščito proti prahu, nezdrsljivih zaščitnih čevljev ali zaščite sluha, glede na vrsto in uporabo električnega orodja, zmanjša tveganje poškodb.
- Preprečite nenamerni zagon. Prepričajte se, da je električno orodje izključeno, preden ga priključite na oskrbovanje z električno energijo, ga privzdignete ali nosite. V primeru, da imate pri nošenju električnega orodja prst na stikalu ali če napravo priključite na oskrbovanje s tokom, ko je že priključeno, lahko to vodi do nesreč.
- Preden vklopite električno orodje, odstranite vstavna orodja ali vijačni ključ. Orodje ali ključ, ki se nahaja v vrtečem se delu naprave, lahko vodi do resnih poškodb.
- Preprečite neobičajno držo telesa. Poskrbite za varno stojišče in vedno držite ravnotežje. Tako lahko v nepričakovanih situacijah električno orodje bolje kontrolirate.
- Nosite primerno obleko. Ne nosite širokih oblačil ali nakita. Poskrbite za to, da bodo lasje, oblačila in rokavice stran od premikajočih se delov. Ohlapna oblačila, nakit ali dolgi lasje se lahko zajamejo s strani premikajočih se delov.

4) Uporaba in ravnanje z električnim orodjem

- Ne preobremenjujte naprave. Za svoje delo uporabite električno orodje, ki je za to primerno. S primernim električnim orodjem lahko v bolj in varneje delate v navedenem območju zmogljivosti.
- Ne uporabljajte električnega orodja z okvarjenim stikalom. Električnega orodja, ki ga ni možno več vklopiti ali izklopiti je nevarno in se mora popraviti.
- Pred nastavitvijo naprave, zamenjavo delov pribora ali preden odložite napravo, morate potegniti vtič iz vtičnice. Ta previdnostni ukrep onemogoča nenamerni zagon električnega orodja.
- Električna orodja, ki niso v uporabi, morate hraniti izven dosega otrok. Ne dovolite, da napravo uporabljale osebe, ki se z njo niso seznanile ali ki niso prebrale tega navodila. Električna orodja so nevarna, če jih uporabljajo neizkušene osebe.
- Skrbno negujte električno orodje. Kontrolirajte, ali premikajoči se deli naprave brezhibno delujejo in niso zatakneni, ali so deli zlomljeni ali poškodovani tako, da bi to okrnilo funkcijo električnega orodja. Poskrbite za to, da se bodo poškodovani deli pred uporabo orodja popravili. Veliko nesreč se zgodi, ker so električna orodja slabo vzdrževana.
- Poskrbite za to, da bodo rezalna orodja ostra in čista. Skrbno negovana rezalna orodja z ostrimi robovi rezil se redkeje zataknejo in so lažje vodljiva.
- Električno orodje, pribor, vstavna orodja itd. uporabljajte v skladu s temi navodili. Pri tem upoštevajte delovne pogoje in dejavnost, ki se izvaja. Uporaba električnih orodjih v druge namene, kot so predvidene, lahko vodi do nevarnih situacij. Vsaka samovoljna sprememba električne naprave iz varnostnih razlogov ni dovoljena.
- Poskrbite za to, da bodo ročaji suhi, čisti in brez olja ali masti. Zdrsljivi ročaji in površine ročaja ne omogočijo varnega rokovanja in kontrole električnega orodja v nepričakovanih situacijah.

5) Servis

- Poskrbite za to, da se bo električno orodje popravilo samo s strani strokovnega osebja in z originalnimi nadomestnimi deli. S tem zagotovite ohranitev varnosti vaše naprave.

Varnostna navodila za električne rezilne čeljusti s hitromenjalnimi rezilnimi glavami

⚠ OPOZORILO

Preberite vsa varnostna navodila, navodila, opise k slikam in tehnične podatke, s katerimi je opremljeno to električno orodje. Neupoštevanje navodil v nadaljevanju lahko povzroči električni udar, požar in/ali težke poškodbe.

Shranite vsa varnostna navodila in napotke za prihodnost.

- Električnega orodja ne smete uporabljati, če je poškodovano. Obstaja nevarnost nesreče.
- Uporabljajte izključno originalne hitrozamenljive rezilne glave in vtične glave za rezilce REMS. Rezilne glave drugih proizvajalcev ne zagotavljajo varnega naseda ali pa poškodujejo prijemalo rezilne glave električnega orodja.
- Hitrozamenljivih rezilnih glav S podjetja REMS skupaj s podaljškom (št. izdelka 522051) ne uporabljajte z električno rezilno čeljustjo. Naprava nima ustreznega podpornika (2). Obstaja nevarnost, da se pri naraščanju vrtilnega momenta električna rezilna čeljust izbije iz roke in se obrne.
- Vselej uporabite podpornik (2). Sicer obstaja nevarnost, da se pri naraščanju vrtilnega momenta električna rezilna čeljust izbije iz roke in se obrne.
- Uporabite tisti podpornik (2), ki ustreza konkretni rezilni čeljusti. Električna rezilna čeljust se lahko poškoduje. Poleg tega obstaja nevarnost, da se pri naraščanju vrtilnega momenta električna rezilna čeljust izbije iz roke in se obrne.
- Med obratovanjem ne posegajte v območje motorja (6), podpornika (2). Električno rezilno čeljust pridržite izključno na ročajo motorja (9). Obstaja nevarnost poškodb.
- Vedno delajte z varnostnim obročem (11). V nasprotnem primeru bi se lahko rezilna glava npr. pri narezovanju potisnila ven iz prijemala rezilne glave.
- Vpnite kratke kose cevi izključno z REMS vpenjalcem spojki. Električna rezilna čeljust in/ali orodja se lahko poškodujejo.
- Mazivno za rezanje navojev v pršilnih embalažah (REMS Spezial, REMS Sanitol) je dodan okolju prijazen, vendar ognju nevaren potisni plin (butan). Pršilna embalaža je pod tlakom, ne odpirajte je s silo. Zaščitite jo pred sončnimi žarki in segrevanjem nad 50°C. Pršilne pločevinke lahko počijo, nevarnost poškodb.
- Zaradi razmaščevalnega učinka pri mazivih za rezanje navojev preprečite intenzivni stik s kožo. Uporabite sredstva za zaščito kože, ki kožo namastijo ali pa drugo primerno zaščito rok.
- Nikoli ne dovolite, da bi električno orodje delovalo brez nadzora. Izklopite električno orodje pri daljših delovnih odmorih, iztaknite omrežni vtič. Če električnih naprav ne nadzorujete, lahko pomenijo nevarnost, ki vodi do materialnih ali osebnih škod.
- Otroci in osebe, ki zaradi svojih zmanjšanih psihičnih, senzoričnih ali umskih sposobnosti ali osebe, ki zaradi pomanjkljivih izkušenj in znanj niso sposobne varno uporabljati električnega orodja, tega električnega orodja ne smejo uporabljati brez nadzora ali uvajanja s strani odgovorne osebe. V nasprotnem primeru obstaja nevarnost napačne uporabe in poškodb.
- Električno orodje prepustite izključno izšolanemu osebjem. Mladostniki smejo električno uporabljati samo, če so stari nad 16 let in je to potrebno za dosego njihovega izobraževalnega cilja ter so pod nadzorstvom strokovnjaka.

- **Redno kontrolirajte priključni vodnik električnega orodja in podaljške električnega orodja glede na poškodbe.** Poskrbite za to, da se bodo poškodovani deli popravili s strani kvalificiranih strokovnjakov ali v pooblaščenih servisnih delavnicah REMS.
- **Uporabljajte izključno dovoljene in ustrezno označene podaljševalne vodnike z zadostnim premerom.** Uporabljajte podaljške do dolžine 10 m s premerom vodnika 1,5 mm², od 10–30 m s premerom vodnika 2,5 mm².

OBVESTILO

- **Ne odstranjujte sredstev za mazanje navojev v kanalizacijo, vodni sistem, prst.** Neuporabljeno mazivo za rezanje navojev morate oddati pri lokalnem podjetju za odstranjevanje odpadkov. Kvalifikacijska oznaka odpadka za maziva za rezanje navojev z vsebnostjo mineralnega olja (REMS Spezial) 54401, za sintetična (REMS Sanitol) 54109. Upoštevajte nacionalne predpise.

Razlaga simbolov**OPOZORILO**

Nevarnost s srednjo stopnjo tveganja, ki lahko pri neupoštevanju povzroči smrt ali težke (nepopravljive) poškodbe.

**POZOR**

Nevarnost z nizko stopnjo tveganja, ki lahko pri neupoštevanju povzroči zmerne poškodbe (popravljive).

**OBVESTILO**

Materialna škoda, ni varnostno navodilo! Brez nevarnosti poškodb.



Pred zagonom preberite navodilo za obratovanje



Električno orodje ustreza zaščitnemu razredu II



Okolju prijazna odstranitev odpadkov



Izjava o skladnosti CE

1. Tehnični podatki**Namenska uporaba****OPOZORILO**

Električna rezilna čeljust REMS za rezanje navojev cevi za desni in levi navoj (REMS Amigo E).

Električna rezilna čeljust REMS za rezanje navojev cevi in navojev sornikov za desni in levi navoj, za kotalne uture (REMS Amigo, REMS Amigo 2, REMS Amigo 2 Compact).

Vse druge uporabe od zgoraj navedenih niso v skladu z namembnostjo in zaradi tega niso dovoljene.

1.1. Obseg dobave

Električna rezilna čeljust, hitromenjalne rezilne glave REMS v skladu z naročenim setom, podpornik, navodilo za obratovanje, jeklen pločevinast zaboj.

1.2. Številke izdelkov

	REMS Amigo E	REMS Amigo	REMS Amigo 2	REMS Amigo 2 Compact
Pogonski stroj	530003	530000	540000	540001
Hitrozamenljive rezilne glave REMS	glejte Katalog REMS	glejte Katalog REMS	glejte Katalog REMS	glejte Katalog REMS
Rezilne čeljusti REMS	glejte Katalog REMS	glejte Katalog REMS	glejte Katalog REMS	glejte Katalog REMS
Vtična glava za rezilec		glejte Katalog REMS	glejte Katalog REMS	glejte Katalog REMS
Vmesni obroči		glejte Katalog REMS	glejte Katalog REMS	glejte Katalog REMS
Vodilne puše		glejte Katalog REMS	glejte Katalog REMS	glejte Katalog REMS
Podpornik	533000	533000	543000	543010
REMS REG St ¼ – 2"	731700	731700	731700	731700
Dvojno držalo	543100	543100	543100	
REMS eva, Ročica z ragljo	522000	522000	522000	522000
Maziva za rezanje navojev	glejte Katalog REMS	glejte Katalog REMS	glejte Katalog REMS	glejte Katalog REMS
Vpenjalo spoj	glejte Katalog REMS	glejte Katalog REMS	glejte Katalog REMS	glejte Katalog REMS
Zaboj iz jeklene pločevine	536000	536000	546000	546000
REMS CleanM	140119	140119	140119	140119

1.3. Delovno območje

Premer navoja cevi	½" – 1", 16 – 32 mm	⅝" – 1¼", 16 – 40 mm	⅝" – 2", 16 – 50 mm	⅝" – 2", 16 – 50 mm
sorniki	—	6–30 mm, ¼" – 1"	6–30 mm, ¼" – 1"	6–30 mm, ¼" – 1"
Vrste navojev				
Zunanji navoji desni in levi cevni navoji, konični	R (ISO 7-1, EN 10226 (DIN 2999, BSPT)), NPT konični desno Taper Pipe Thread ASME B1.20.1			
Cevni navoji, cilindrični (z jeklenim rezilom)	—	G (DIN ISO 228, DIN 259, BSPP) NPSM		
Navoji za elektro instalacijske cevi	M × 1,5 EN 60423	M × 1,5 EN 60423	M × 1,5 EN 60423	M × 1,5 EN 60423
Jeklene oklopne cevi-navoji (z jeklenim rezilom)	—	Pg	Pg	Pg
Navoj za sornike (z jeklenim rezilom)	—	M, BSW, UNC	M, BSW, UNC	M, BSW, UNC
Dolžina navoja cavni navoji, konični	normirane dolžine			
Cevni navoji, cilindrični, jeklene oklopne cevi-navoji navoji za sornike	50 mm, z dodatnim pritezanjem neomejeno			
Spojka in dvojna spojka z REMS vpenjalom spoj (z notranjim vpenjanjem)	¾" – 1"	¾" – 1¼"	¾" – 2"	¾" – 2"

1.4. Hitrost vrtenja rezilne glave

avtomatska, zvezna regulacija vrtenja (min ⁻¹)	35–27	35–27	30–18	30–18
--	-------	-------	-------	-------

1.5. Električni podatki

230 V~, 50 – 60 Hz				
potrošni učinek	950 W	1200 W	1700 W	1200 W
nazivna jakost toka	6 A	6 A	8,3 A	6 A
varovalka (omrežje)	10 A (B)	10 A (B)	16 A (B)	10 A (B)
prekinjeni pogon	S3 20% (2/10 min)	S3 20% (2/10 min)	S3 20% (2/10 min)	S3 20% (2/10 min)

	REMS Amigo E	REMS Amigo	REMS Amigo 2	REMS Amigo 2 Compact
110 V~, 50 – 60 Hz				
potrošni učinek	950 W	1200 W	1700 W	1200 W
nazivna jakost toka	12 A	12 A	16,6 A	12 A
varovalka (omrežje)	20 A	20 A	30 A	20 A
prekinjeni pogon	S3 20% (2/10 min)	S3 20% (2/10 min)	S3 20% (2/10 min)	S3 20% (2/10 min)

Nazivna poraba toka se pri rezanju večjih koničnih navojev, lahko kratkoročno preseže do 50%, brez da bi se zmanjšala funkcionalnost stroja.

Pogonska stroja REMS Amigo in REMS Amigo 2 Compact za opremljena z preobremenitveno zaščito, ki izklopi motor v primeru preobremenitve. V tem primeru počakajte nekaj sekund, pritisnite gumb preobremenitvene zaščite (10). Poleg tega glej tudi poglavje 5. Motnje.

1.6. Dimenzije

D × Š × V (mm)	430 × 80 × 195 16,92" × 3,15" × 7,7"	440 × 85 × 195 17,3" × 3,3" × 7,7"	565 × 112 × 237 22,2" × 4,4" × 9,3"	500 × 90 × 235 19,7" × 3,5" × 9,3"
----------------	---	---------------------------------------	--	---------------------------------------

1.7. Teže

Pogonski stroj	3,4 kg (7,5 lb)	3,5 kg (7,7 lb)	6,5 kg (14,3 lb)	5,2 kg (11,5 lb)
Podpornik	1,3 kg (2,9 lb)	1,3 kg (2,9 lb)	2,9 kg (6,4 lb)	2,6 kg (5,7 lb)
Rezilne glave	0,6 ... 0,8 kg 1,3 ... 1,8 lb	0,6 ... 0,8 kg 1,3 ... 1,8 lb	0,6 ... 1,3 kg 1,3 ... 2,9 lb	0,6 ... 1,3 kg 1,3 ... 2,9 lb

1.8. Informacije o hrupu

Emisijska vrednost na delovnem mestu	83 dB (A); K = 3 dB (A)	83 dB (A); K = 3 dB (A)	82 dB (A); K = 3 dB (A)	83 dB (A); K = 3 dB (A)
--------------------------------------	-------------------------	-------------------------	-------------------------	-------------------------

1.9. Vibracije

Najpomembnejše učinkovite vrednosti pospeševanja	2,5 m/s ² ; K = 1,5 m/s ²	2,5 m/s ² ; K = 1,5 m/s ²	2,5 m/s ² ; K = 1,5 m/s ²	2,5 m/s ² ; K = 1,5 m/s ²
--	---	---	---	---

Navedena vrednost vibracij je mjerena v skladu z normiranim postopkom testiranja in se jo lahko uporabi za primerjavo z neko drugo napravo. Prav tako se lahko uporabi za začetno oceno izpostavljenosti vibracijam.

⚠ POZOR

Vrednost vibracij se lahko pri uporabi naprave razlikuje od navedene vrednosti odvisno od vrste in načina dela oz. uporabe naprave. Odvisno od pogojev dela (npr. Delo z prekinitvami) se lahko ugotovijo varnostno zaščitni ukrepi za osebo katera opravlja delo z napravo.

2. Pred uporabo

2.1. Električni priključek

⚠ OPOZORILO

Upoštevajte omrežno napetost! Pred priključitvijo električne rezilne čeljusti preverite, ali napetost, ki je navedena na tablici stroja o zmogljivosti, tudi ustreza omrežni napetosti. Na gradbiščih, v vlažnem okolju, v notranjih in zunanjih prostorih ali v primerljivih načinih postavitve naj obratuje električna rezilna čeljust v omrežju le z zaščitnim stikalom za okvarni tok (FI-stikal), ki prekine dovod energije takoj, ko odvodni tok v tla za 200 s prekorači 30 mA.

2.2. Vstavitve hitrozamenljivih rezilnih glav REMS oz. vtičnih glav za rezilce

Uporabljajte izključno originalne hitro zamenljive rezilne glave oz. vtične glave za rezilce. Do velikosti navoja 1¼" se vstavijo rezilne glave od spredaj v 8-kotni prijem pogonskega stroja. (sl. 2). Te avtomatsko zaskočijo.

Glave za rezanje štrlijo izven zadnje stene ohišja. To olajša snemanje glav iz stroja. To opravimo na ta način, da se štrleči rob pritisne na neko primerno površino ali rob (sl. 3).

Vstavljanje hitro zamenljive rezilne glave REMS 1" v REMS Amigo E (Sl. 6)

Utor v 8-kotniku hitro zamenljive rezilne glave 1" mora biti usklajen z zapornim čepom (14) v 8-kotnem-prijemu REMS Amigo E.

Vstavljanje hitro zamenljive rezilne glave REMS velikosti 1½" in 2" v pogonske stroje REMS Amigo 2 in REMS Amigo 2 Compact (sl. 4)

Odstranite varnostni obroč (11) s primernim orodjem, npr. izvijačem. Vzemite ven zaskočni obroč (12) in na njegovo mesto vstavite hitro zamenljivo rezilno glavo REMS 1½" oz. 2" (13) in varnostni obroč (11) na hitro zamenljivi rezilni glavi 1½" oz. 2".

⚠ POZOR

Ne delajte brez varnostnega obroča (11)! V nasprotnem primeru obstaja nevarnost, da se rezilna glava pri narezu potisne ven iz prijemala.

2.3. Menjava rezilne čeljusti pri hitrozamenljivi rezilni glavi REMS (sl. 8)

1. Vpnite hitrozamenljivo rezilno glavo v primež na 8-kotnem-prijemalu.
2. Odstranite vgrezne vijake (15) in pokrov (16).
3. Previdno izbijte rezilne čeljusti REMS (17) proti sredini telesa rezilne glave.
4. Vtlačite rezilne čeljusti REMS (17) z narezom (A) v smeri **navzdol** v ustrezne zareze tako daleč, da ne bodo segale preko zunanjega premera telesa rezilne glave (18). Rezilne čeljusti (17) in telesa rezilnih glav (18) so oštevilčena. Rezilna čeljust 1 v zarezo 1, rezilna čeljust 2 v zarezo 2, rezilna čeljust 3 v zarezo 3 in rezilna čeljust 4 v zarezo 4.
5. Namestite pokrov (16) in narahlo zategnite vijake (15).
6. Nato rezilne čeljusti (17) z mehkim somnikom (iz bakra, medenine ali trdega lesa) previdno s tolčenjem potisnite navzven, dokler ne nalegajo na rob pokrova.
7. Nato močno zategnite vgrezne vijake (15).

V primeru, da želite na kratek kos cevi iz napeljave vrezati navoj, morate uporabiti hitro zamenljive rezalne glave S podjetja REMS z dodatno vodilno pušo (19) na strani pokrova.

⚠ OPOZORILO

Hitrozamenljivih rezilnih glav S podjetja REMS skupaj s podaljškom (št. izdelka 522051) ne uporabljajte z električno rezilno čeljustjo. Naprava nima ustreznega podpornika (2). *Obstaja nevarnost, da se pri naraščanju vrtilnega momenta električna rezilna čeljust izbije iz roke in se obrne.*

Menjava rezilne čeljusti pri hitrozamenljivi rezilni glavi REMS S (sl. 8)

1. Vpnite hitrozamenljivo rezilno glavo REMS S v primež na 8-kotnem-prijemalu.
2. Odstranite vgrezne vijake (15) in pokrov (20) za hitrozamenljivo rezilno glavo S (20) z vodilno pušo (19) (ne demontirajte vodilne puše).
3. Previdno izbijte rezilne čeljusti REMS (17) proti sredini telesa rezilne glave.
4. Vtlačite rezilne čeljusti REMS (17) z narezom (A) v smeri **navzgor** v ustrezne zareze tako daleč, da ne bodo segale preko zunanjega premera telesa rezilne glave (18). Rezilne čeljusti (17) in telesa rezilnih glav (18) so oštevilčena. Rezilna čeljust 1 v zarezo 1, rezilna čeljust 2 v zarezo 4, rezilna čeljust 3 v zarezo 3 in rezilna čeljust 4 v zarezo 2.
5. Namestite pokrov za hitrozamenljivo rezilno glavo (20) z vodilno pušo (19) in narahlo zategnite vgrezne vijake (15).
6. Nato rezilne čeljusti (17) z mehkim somnikom (iz bakra, medenine ali trdega lesa) previdno s tolčenjem potisnite navzven, dokler ne nalegajo na rob pokrova.
7. Nato močno zategnite vgrezne vijake (15).

2.4. Podporna naprava

Podporna naprava (2) služi za ujem momenta obračanja, ki nastaja pri rezanju navojev in sicer v obeh smereh, t.j. pri vrtenju glave naprej in nazaj (levi in desni navoj).

⚠ OPOZORILO

Vselej uporabite podpornik. Sicer obstaja nevarnost, da se pri naraščanju vrtilnega momenta električna rezilna čeljust izbije iz roke in se obrne.

Uporabite tisti podpornik (2), ki ustreza konkretni rezilni čeljusti. Električna rezilna čeljust se lahko poškoduje. Poleg tega obstaja nevarnost, da se pri naraščanju vrtilnega momenta električna rezilna čeljust izbije iz roke in se obrne.

2.5. Dvojno držalo (sl. 7)

Za rezanje navojev z REMS Amigo E, REMS Amigo, REMS Amigo 2 in za žaganje z električnimi cevni sabljastimi žagami REMS Tiger ANC, REMS Tiger ANC VE in REMS Tiger ANC SR.

Dvojno držalo (sl. 7) se privije na delavnično mizo in služi za podporo vrtilnega momenta, ki nastane pri rezanju navojev in sicer v obe smeri, to pomeni v smeri naprej in nazaj pri hitrozamenljivi rezilni glavi REMS, pri desnem in levem navoju. Prijemalni somnik (B) je predviden za prijem REMS Tiger ANC, REMS Tiger ANC VE in REMS Tiger ANC SR. Cevič/palice lahko režeze pravokotno.

2.6. Vrste olj za rezanje navojev

Varnostne liste glejte pod www.rems.de → Downloads → Varnostne liste (Safety data sheets).

Uporabljajte izključno maziva za rezanje navojev podjetja REMS. Tako boste dosegli brezhibne rezultate rezanja, dolgo življenjsko dobo rezalnih čeljusti ter pri tem občutno varovali orodja. REMS priporoča praktičen in pri uporabi varčen sprej v pločevinki/pršilni steklenici.

OBVESTILO

REMS Spezial: Visoko legirano sredstvo za rezanje navojev na osnovi mineralnega olja. **Za vse materiale:** jekla, nerjavna jekla, barvne kovine, umetne snovi. Možno izprati z vodo, izvedensko preizkušena. Maziva za rezanje navojev na osnovi mineralnega olja niso dopustna za vodovodne napeljave v različnih državah, npr. Nemčiji, Avstriji in Švici. V teh primerih uporabite REMS Sanitol - brez mineralnega olja. Upoštevajte nacionalne predpise.

REMS Sanitol: Sintetično sredstvo za rezanje navojev brez vsebnosti mineralnega olja za **vodovode s pitno vodo**. Popolnoma topljivo v vodi. V skladu s predpisi. V Nemčiji DVGW št. preiz. DW-0201AS2032, Avstriji ÖVGW št. preiz. W 1.303, Švici SVGW št. preiz. 7808-649. Viskoznost pri -10°C : 190 mPa s (cP). Možno črpanje do -28°C . Brez vsebnosti vode. Neproblematična uporaba. Zaradi kontrole izpiranja je obarvana z rdečo barvo. Upoštevajte nacionalne predpise.

Obe mazivi za rezanje navojev sta dobavljivi v pršilnih pločevinkah, pršilnih steklenicah, ročkah in sodih.

OBVESTILO

Vsa sredstva za rezanje navojev REMS smete uporabljati samo v nerazredčenem stanju!

3. Uporaba

3.1. Potek dela

- Cev/palico odrežite pravokotno in gladko brez srha.
- Podporno napravo (2) pritrdite ca. 10 cm pred koncem cevi oz. palice. To storite tako, da jo od spodaj naslonite na cev (palico) (sl. 5), tako da se ta centrirata med prizmatično vpenjalno čeljustjo (3) in vpenjalnim vretenom (4). Močno zategnite vpenjalno vreteno z ročajem.
- Na rezalno mesto napršite mazivo za rezanje navojev (REMS sprej oz. pršilno steklenico) (glejte 2.6.).
- Namestite pogonski stroj z nameščeno hitrozamenljivo rezilno glavo REMS tako na cev (drog), da se bo motor (6) (glejte sl. 1) pri REMS Amigo E, REMS Amigo, REMS Amigo 2 in REMS Amigo 2 Compact ulegel med vilice podpornika.
- Ustrezno nastavite obroč/vzvod za spremembo smeri obračanja (7) (R za desni navoj oz. vzvratni tek levega navoja, L za levi navoj oz. vzvratni tek desnega navoja).
- Primito ročaj motorja (9) in hrakti pritisnite varnostno tipkovno stikalo (8) in rezilno čeljust pritisnite z ročajem (5) proti materialu. Po enem ali dveh navojih rezilna glava avtomatsko reže naprej.
- Med rezanjem navoja morate večkrat namazati s snovjo za rezanje navojev (REMS sprej oz. pršilno steklenico).
- Normirana dolžina koničnih cevni navojev je dosežena, ko se sprednji rob cevi poravnava z zgornjim robom navojnih čeljusti (in ne z zgornjim robom pokrova).
- Ko je rezanje navoja končano, spustite varnostno tipkovno stikalo (8).
- Po ustavitvi stroja preklopite obroč/vzvod za spremembo smeri obračanja (7) na vzvratni tek. S ponovnim aktiviranjem varnostna tipkovnega stikala (8) se hitrozamenljiva rezilna glava (1) odvlje z navoja.

5. Motnje

5.1. Motnja: Električni rezilna čeljust ne vleče, sproži se preobremenitvena zaščita (10).

Vzrok:

- Niso originalne hitrozamenljive rezilne glave REMS.
- Rezilne čeljusti REMS so tope.
- Nepriprava maziva za rezanje navojev.
- Obrabljene oglikove ščetke.
- Okvara priključnega kabla.
- Električna rezilna čeljust je okvarjena.

5.2. Motnja: Neuporaben navoj, navoji se močno trgajo.

Vzrok:

- Rezilne čeljusti REMS so tope.
- Rezilne čeljusti REMS so napačno vstavljene.
- Nepriprava maziva za rezanje navojev ali premajhna količina maziva za rezanje navojev.
- Material cevi ni primeren za rezanje navojev.

5.3. Motnja: Navoj se reže poševno k osi cevi.

Vzrok:

- Cev ni odrezana pravokotno.

OBVESTILO

Obroč / vzvod za spremembo smeri obračanja (7) smemo preklapljati samo pri zaustavljenem stroju.

3.2. Izdelava enojnih in dvojnih spoj

Za vpenjanje kratkih kosov cevi pri izdelavi enojnih in dvojnih cevni spoj, se uporablja REMS vpenjala spoj in sicer v velikostih od $\frac{3}{8}$ –2". Za vpenjanje kratke cevi (z ali brez navoja) z vpenjalom spoj REMS, se z obračanjem vretena (21) s pomočjo orodja (izvijača), glava vpenjala širi. To lahko naredimo samo pri nastavljeni cevi (Fig. 5).

Pri tem je treba upoštevati, da se pri uporabi REMS vpenjal, ne reže krajših spoj, kot to dovoljujejo standardi.

4. Servisiranje

Ne glede na to, kdaj je predvideno naslednje vzdrževanje, priporočamo, da se pri električnem orodju najmanj enkrat letno opravi inspekcija in ponovitveni preizkus električnih naprav v pooblaščenih servisnih delavnicah REMS. V Nemčiji je takšen ponovitveni preizkus električnih naprav potreben v skladu s standardom DIN VDE 0701-0702 in v skladu s predpisom za preprečevanje nesreč DGUV, predpis 3 „Električne naprave in obratna sredstva“ tudi za premočna električna obratna sredstva. Poleg tega morate upoštevati veljavna nacionalna varnostna določila, pravilnike in predpise, ki veljajo na kraju uporabe, in se po njih ravhati.

4.1. Vzdrževanje

⚠ OPOZORILO

Pred opravi vzdrževanja potegnite omrežni vtič!

Pogonski stroj ter prijemalo rezilne glave morate redno čistiti, še posebej, če ju dlje časa ne uporabljate.

Močno umazane hitrozamenljive rezilne glave (1) očistite na primer s terpentinskim oljem in odstranite prilepljene ostružke. Zamenjajte tope rezilne čeljusti REMS oz. hitrozamenljivo rezilno glavo REMS.

Komponente iz umetne mase (na primer ohišje) čistite izključno z REMS CleanM (št. izdelka 140119) ali z blagim milom in vlažno krpo. Ne uporabljajte čistil za gospodinjstvo. Te vsebujejo raznotere kemikalije, ki bi lahko poškodovale dele iz umetne mase. Za čiščenje v nobenem primeru ne uporabljajte bencina, terpentinskega olja, razredčila ali podobnih izdelkov.

Pazite na to, da ne bodo tekočine v nobenem primeru prodrle na ozir. v notranjost pogonskega stroja. Nikoli ne smete potopiti pogonskega stroja v tekočino.

4.2. Inšpekcija/popravila

⚠ OPOZORILO

Pred opravi remonta in popravil potegnite omrežni vtič! Ta opravila sme izvajati le kvalificirano strokovno osebje.

Gonilo teče s trajno namastitvijo in ga zaradi tega ni potrebno mazati. Motor pogonskega stroja ima oglikove ščetke. Slednje se obrabijo in zaradi tega morate poskrbeti za to, da jih občasno preveri oz. zamenja kvalificirano strokovno osebje ali pooblaščen servis REMS.

Pomoč:

- Uporabite le originalne hitrozamenljive rezilne glave REMS.
- Zamenjajte rezilne čeljusti REMS, glejte 2.3.
- Uporabite maziva za rezanje navojev REMS Spezial oz. REMS Sanitol.
- Poskrbite za to, da se bodo oglikove ščetke zamenjale s strani kvalificiranih strokovnjakov ali v pooblaščenem servisu REMS.
- Poskrbite za to, da se bo priključni kabel zamenjal s strani kvalificiranih strokovnjakov ali v pooblaščenem servisu REMS.
- Poskrbite za pregled/popravilo električne rezilne čeljusti s strani pooblaščenih servisnih delavnic REMS.

Pomoč:

- Zamenjajte rezilne čeljusti REMS, glejte 2.3.
- Upoštevajte oštevilčenje REMS rezilnih čeljusti in , pripadajočih številki utora telesa rezilne glave (18), glejte 2.3, po potrebi zamenjajte rezilne čeljusti.
- Uporabite maziva za rezanje navojev REMS Spezial oz. REMS Sanitol v zadostni količini in v nerazredčenem stanju, glejte 3.1.
- Uporabite le atestirane cevi.

Pomoč:

- Cevi režite pravokotno, npr. z dvojnimi držalom (št. izdelka. 543100, pribor) sl. 7 in REMS Tiger ANC, REMS Tiger ANC VE, REMS Tiger ANC SR ali z REMS RAS St, REMS Turbo K, REMS Cento.

5.4. Motnja: Cev drsi v podporniku (2).**Vzrok:**

- Nezadostno vpeta cev v podporniku.
- Prizmatična vpenjalna čeljust (3) je močno umazana.
- Ozobljenje prizmatične vpenjalne čeljusti (3) je obrabljeno.

5.5. Motnja: Rezalnik se premika v podporniku (2).**Vzrok:**

- Podpornik je pritrjen preblizu na koncu cevi oz. droga.
- Dolg navoj se je rezal brez ponovnega vpenjanja.

5.6. Motnja: Električna rezilna čeljust ne zažene.**Vzrok:**

- Obroč/vzvod za spremembo smeri vrtenja (7) ni zaskočil.
- Preobremenitvena zaščita (10) se je sprožila (REMS Amigo, REMS Amigo 2 Compact).
- Obrabljene ogljikove ščetke.
- Okvara priključnega kabla.
- Električna rezilna čeljust je okvarjena.

Pomoč:

- Močnejše pritegnite vpenjalno vreteno (4).
- Očistite prizmatično vpenjalno čeljust, npr. s kovinsko ščetko.
- Zamenjajte podpornik (2).

Pomoč:

- Podpornik (2) pritrdite v razdalji ca. 10 cm od konca cevi oz. droga, glejte 3.1.
- Izključite električno rezilno čeljust pri približevanju podporniku.

Pomoč:

- Blokirate obroč/vzvod za spremembo smeri vrtenja.
- Počakajte nekaj sekund, pritisnite gumb preobremenitvene zaščite.
- Poskrbite za to, da se bodo ogljikove ščetke zamenjale s strani kvalificiranih strokovnjakov ali v pooblaščenem servisu REMS.
- Poskrbite za to, da se bo priključni kabel zamenjal s strani kvalificiranih strokovnjakov ali v pooblaščenem servisu REMS.
- Poskrbite za pregled/popravilo električne rezilne čeljusti s strani pooblaščenih servisnih delavnic REMS.

6. Odstranjevanje odpadkov

Strojev po zaključku uporabe ne smete odvreči med hišne odpadke. Obvezno jih je ustrezno odstraniti med odpadke v skladu z veljavno zakonodajo.

7. Garancija proizvajalca

Garancijska doba znaša 12 mesecev po izročitvi novega proizvoda prvemu uporabniku. Čas izročitve je potrebno dokazati z vročitvijo originalne nakupne dokumentacije po pošti, ki mora vsebovati podatke o datumu nakupa in oznako proizvoda. Vse v garancijski dobi ugotovljene okvare, ki so nastale zaradi dokazanih napak pri proizvodnji ali napak materiala, se odpravijo brezplačno. Garancijska doba se z odstranitvijo napak ne podaljša in ne obnovi. Iz garancije so izključene škode zaradi običajne obrabe, nestrokovnega ravnanja ali zlorabe, neupoštevanja navodil za uporabo, neprimernih obratnih sredstev, prekomerne preobremenitve, nenamenske uporabe, lastnih ali tujih posegov in zaradi drugih razlogov, za katera REMS ni odgovoren.

Garancijske storitve se lahko opravijo samo v pooblaščenih pogodbenih servisnih delavnicah REMS. Reklamacije se priznajo samo v primeru, da se proizvod dostavi pooblaščenim pogodbenim servisnim delavnicam REMS brez predhodno opravljenih posegov in v prvotnem stanju. Zamenjani proizvodi in njihovi deli ostanejo v lasti podjetja REMS.

Prevozne stroške za prevoz tja in nazaj nosi uporabnik.

Zakonite pravice uporabnikov, zlasti njihovo zagotavljanje pravic pri napakah do prodajalca, s to garancijo ostanejo nedotaknjene. Garancija proizvajalca velja samo za nove proizvode, ki se so se kupili v Evropski uniji, na Norveškem ali v Švici in se tam tudi uporabljajo.

Za to garancijo velja nemško pravo z izključitvijo Dunajske konvencije o mednarodni prodaji blaga (CISG).

8. Sezname nadomestnih delov

Za sezname nadomestnih delov glejte na www.rems.de → Downloads → Parts lists.

Traducere manual de utilizare original

Fig. 1-8

1 Cap de filetare REMS	12 Inel de blocare
2 Menghină-suport	13 Cap de filetat 1½" resp. 2"
3 Fălci de prindere prismatice	14 Știft de blocare
4 Șurub de strângere	15 Șurub cu cap înecat
5 Mâner de lucru	16 Capac
6 Motor	17 Cuțit
7 Inel/maneta pentru direcția rotațiilor	18 Bloc cap de filetat
8 Comutator de siguranță	19 Bucșă de ghidare
9 Mânerul mașinii	20 Capac pentru cap de filetat cu schimbare rapidă S
10 Siguranță de protecție (REMS Amigo/REMS Amigo 2 Compact)	21 Șurub de strângere (cu nipluri)
11 Inel de asigurare cap (REMS Amigo 2/REMS Amigo 2 Compact)	

Instrucțiuni generale de siguranță

⚠️ AVERTIZARE

Citiți toate instrucțiunile de siguranță și de utilizare, schemele și datele tehnice date pentru scula electrică de față. Nerespectarea instrucțiunilor de mai jos poate conduce la electrocutări, incendii și/sau accidente grave.

Păstrați toate instrucțiunile de siguranță și de utilizare pentru consultarea ulterioară.

Termenul „sculă electrică” folosit în instrucțiunile de siguranță se referă la sculele electrice conectate la rețeaua electrică (cu cablu de alimentare).

1) Securitatea muncii

- Mențineți zona de lucru curată și asigurați iluminarea corespunzătoare.** Dezordinea și iluminarea necorespunzătoare a zonei de lucru pot genera accidente.
- Nu lucrați cu sculele electrice în medii în care există risc de explozie, determinat în special de prezența lichidelor, gazelor sau pulberilor inflamabile.** Sculele electrice produc scântei care pot aprinde praful sau vaporii.
- Nu lăsați copiii sau alte persoane în zona în care se lucrează cu scula electrică.** Distragerea atenției poate provoca pierderea controlului asupra mașinii.

2) Securitatea electrică

- Fișa de conectare a sculei electrice trebuie să fie adecvată prizei.** În niciun caz nu este permisă modificarea fișei. Nu folosiți adaptoare pentru fișele de conectare la sculele electrice prevăzute cu împământare de protecție. Fișele de conectare nemodificate și prizele adecvate reduc riscul unei electrocutări.
- Evitați contactul cu suprafețele împământate, cum ar fi conductele, caloriferele, mașinile de gătit și frigiderale.** Riscul de electrocutare crește în cazul în care corpul atinge direct obiectele împământate.
- Feriți sculele electrice de ploaie și umiditate.** Pătrunderea apei în scula electrică crește riscul unei electrocutări.
- Nu utilizați cablul de alimentare în scopuri pentru care nu a prevăzut, cum ar fi pentru transportul și ridicarea sculei electrice sau pentru a scoate fișa din priză.** Feriți cablul de alimentare de căldură, ulei, obiecte ascuțite sau de piesele aparatului aflate în mișcare. Cablurile deteriorate sau încălțite cresc riscul unei electrocutări.
- Dacă lucrați cu scula electrică în aer liber, folosiți exclusiv prelungitoare speciale pentru exterior.** Utilizarea unui prelungitor special prevăzut pentru exterior diminuează riscul unei electrocutări.
- Dacă nu poate fi evitată utilizarea sculei electrice în mediu umed, folosiți un dispozitiv de protecție la curenți reziduali diferențiali.** Utilizarea unui dispozitiv de protecție la curenți reziduali diferențiali reduce riscul unei electrocutări.

3) Siguranța persoanelor

- Lucrați cu prudență, acordați maximă atenție operației pe care tocmai o executați și procedați cu rațiune în timpul folosirii unei scule electrice.** Nu utilizați sculele electrice atunci când sunteți obosit sau vă aflați sub influența drogurilor, alcoolului sau medicamentelor. Un singur moment de neatenție în timpul utilizării scule electrice poate conduce la vătămări corporale grave.
- Purtați echipamentul de protecție personală, respectiv purtați permanent ochelarii de protecție.** Purtarea echipamentului de protecție personală adecvat tipului de sculă electrică și domeniului de utilizare, cum ar fi masca pentru protecție contra prafului, încălțăminte de protecție cu talpă antiderapantă, casca de protecție sau casca antifonică reduce riscul accidentărilor.
- Împiedicați punerea în funcțiune accidentală a sculelor electrice.** Înainte de a o conecta la rețeaua electrică, de a o ridica sau deplasa într-un alt loc, verificați dacă scula electrică a fost oprită. Dacă, în timp ce transportați scula electrică, țineți degetul pe comutator sau conectați scula la alimentare cu energie electrică, se pot produce accidente.
- Înainte de a porni scula electrică, îndepărtați sculele folosite la reglaje sau cheile fixe.** Sculele sau cheile lăsate într-o piesă care se rotește pot produce accidente.
- Evitați munca într-o poziție anormală a corpului.** Asigurați-vă o poziție stabilă și mențineți-vă permanent echilibrul. Astfel puteți controla mai bine scula electrică în situații neașteptate.
- Purtați îmbrăcăminte adecvată.** Nu purtați îmbrăcăminte largă sau bijuterii. Feriți-vă părul, îmbrăcăminte și mânușile de piesele aflate în mișcare. Îmbrăcăminte lejeră, bijuteriile sau părul lung pot fi prinse în piesele aflate în mișcare.

4) Utilizarea și manipularea sculelor electrice

- Nu suprasolicitați aparatul.** Utilizați scula electrică adecvată lucrării pe care o executați. Cu scula electrică adecvată veți lucra mai bine și mai sigur în limitele de putere indicate.
 - Nu utilizați scule electrice cu butoane defecte.** O sculă electrică care nu mai poate fi pornită sau oprită devine periculoasă, trebuind reparată.
 - Scoateți aparatul din priză înainte de a-l configura, de a schimba accesoriile sau de a-l muta în alt loc.** Această măsură de precauție împiedică pornirea accidentală a sculei electrice.
 - Nu lăsați sculele electrice neutilizate la îndemâna copiilor.** Interziceți utilizarea aparatului de către persoanele care nu sunt familiarizate cu folosirea acestuia sau care nu au citit aceste instrucțiuni. Sculele electrice devin periculoase dacă sunt utilizate de persoane fără experiență.
 - Întrețineți scula electrică cu atenție.** Verificați dacă există piese rupte sau deteriorate, respectiv dacă este afectată funcționarea sculei electrice. Înainte de utilizare dispuneți repararea pieselor deteriorate. Multe accidente sunt cauzate de scule electrice întreținute necorespunzător.
 - Mențineți sculele electrice ascuțite și curate.** Sculele ascuțite atent întreținute, cu muchii ascuțite se înțepenesc mai rar și sunt mai ușor de utilizat.
 - Utilizați sculele electrice, accesoriile, sculele din dotare etc. conform acestor instrucțiuni.** Țineți cont în aceste cazuri de condițiile de lucru și de operația care trebuie executată. Folosirea sculelor electrice în alte scopuri decât cele prevăzute în instrucțiuni poate conduce la situații periculoase. Din motive de securitate este interzisă orice modificare arbitrară adusă aparatului electric.
 - Curățați mânerul de ulei și grăsimi.** Mânerul alunecoasă împiedică utilizarea în siguranță a sculei electrice și controlul asupra acesteia în situații neprevăzute.
- 5) Service
- Repararea sculei electrice este permisă numai specialiștilor, folosind exclusiv piese de schimb originale.** Astfel se asigură menținerea securității în exploatarea a mașinii.

Instrucțiuni de siguranță pentru clupele electrice cu capete de lucru cu schimbare rapidă

⚠️ AVERTIZARE

Citiți toate instrucțiunile de siguranță și de utilizare, schemele și datele tehnice date pentru scula electrică de față. Nerespectarea instrucțiunilor de mai jos poate conduce la electrocutări, incendii și/sau accidente grave.

Păstrați toate instrucțiunile de siguranță și de utilizare pentru consultarea ulterioară.







- Nu mai folosiți scula electrică după ce s-a defectat. Pericol de accident!
- Folosiți numai capete de lucru cu schimbare rapidă și capete demontabile pentru filieră originale REMS. Capetele de filetat provenite de la alte firme nu pot fi fixate în siguranță sau pot distruge locașul capului de filetat de la instrumentul electric.
- Nu folosiți capetele de lucru cu schimbare rapidă REMS S cu prelungitorul (cod art. 522051) pe clupele electrice de filetat. Furca (2) nu se potrivește la acestea. Există pericolul ca, la creșterea cuplului-motor, clupa electrică de filetat să vă scape din mână și să vă lovească.
- Folosiți obligatoriu furca (2) prevăzută. În caz contrar, există pericolul ca, la creșterea cuplului-motor, clupa electrică de filetat să vă scape din mână și să vă lovească.
- Folosiți numai furca (2) prevăzută special pentru clupa electrică de filetat. Clupa electrică de filetat se poate distruge. În afară de aceasta, există pericolul ca, la creșterea cuplului-motor, clupa electrică de filetat să scape din furcă și să vă lovească.
- În timpul funcționării sculei electrice, nu apropiați mâna de motor (6), furca (2). Nu țineți clupa electrică de filetat decât de mânerul (9). Pericol de accidentare!
- Lucrați întotdeauna cu inelul de siguranță (11). În caz contrar, capul de filetat poate fi expulzat din locaș la începutul lucrării, de exemplu.
- Fixați țevile scurte exclusiv cu dispozitivul de strângere cu nipluri REMS. Clupa electrică de filetat și/sau sculele se pot deteriora.
- Uleiuri pentru filete, livrate în doze spray (REMS Spezial, REMS Sanitol) sunt produse ecologice, dar conțin totuși un gaz propulsant inflamabil (butan). Dozele de spray se află sub presiune, nu le deschideți cu forță! Feriți dozele de căldura soarelui și de temperaturi de peste 50°C. Dozele de spray pot exploda, pericol de vătămare.
- Evitați contactul frecvent al pielii cu uleiuri de filetare deoarece acestea au un efect deshidratant. Folosiți o cremă de protecție pentru mâini cu efect hidratant sau un mijloc de protecție adecvat pentru mâini.
- Nu lăsați scula electrică să funcționeze fără supraveghere. În timpul pauzelor de lucru prelungite, opriți scula electrică și scoateți ștecherul din priză. Echipamentele electrice pot provoca accidente și/sau pagube materiale dacă sunt lăsate să funcționeze fără supraveghere.
- Copiii și persoanelor care, datorită unor deficiențe de natură fizică, psihică sau senzorială sau din cauza lipsei de experiență și cunoștințe în domeniu, nu sunt în stare să folosească în siguranță scula electrică, le este interzisă utilizarea acesteia fără supraveghere, sau fără să fi participat anterior la un instructaj organizat de persoană responsabilă. În caz contrar există un pericol de folosire incorectă a echipamentului și de vătămări corporale.
- Nu lăsați scula electrică la îndemâna persoanelor neinstruite în acest sens. Persoanele tinere pot folosi această sculă electrică numai dacă au împlinit vârsta de 16 ani, dacă aceste lucrări sunt necesare pentru pregătirea lor profesională și numai dacă se află sub supravegherea unui specialist.

- Verificați periodic starea cablului de alimentare al sculei electrice și prelungitoarele. Solicitați unui specialist sau unui atelier service autorizat de REMS să schimbe cablurile defecte.
- Nu utilizați decât cabluri prelungitoare omologate și inscripționate corespunzător, având secțiunea dimensionată suficient. Utilizați numai cabluri prelungitoare cu lungime maximă de 10 m și secțiune de 1,5 mm² sau de 10–30 m, cu secțiune de 2,5 mm².

NOTĂ

- Nu eliminați uleiurile de filetare cu concentrație mare în canalizare, apă și sol. Uleiuri pentru filete nefolosite se vor preda firmelor specializate în reciclarea materialelor. Codul de deșeu aferent acestor uleiuri pentru filete (REMS Spezial) este 54401 pentru cei pe bază de uleiuri minerale și 54109 pentru cei sintetici (REMS Sanitol). Respectați prevederile legale în vigoare.

Legendă simboluri

	AVERTIZARE	Pericol cu grad de risc mediu, care, dacă nu este respectat, poate avea ca urmare un accident grav (irreversibil) sau mortal.
	ATENȚIE	Pericol cu grad de risc redus, care, dacă nu este respectat, poate avea ca urmare un accident moderat (reversibil).
	NOTĂ	Daune materiale, fără instrucțiuni de siguranță! Nu există pericol de accident.
		Citiți manualul de utilizare înainte de a pune în funcțiune aparatul
		Scula electrică corespunde tipului de protecție II
		Reciclarea ecologică
		Marcaj de conformitate „CE”

1. Date tehnice**Utilizarea corespunzătoare****AVERTIZARE**

Clupe electrice de filetat REMS pentru execuția filetelor de țevă de dreapta sau de stânga (REMS Amigo E).

Clupe electrice de filetat REMS pentru execuția filetelor de țevă și de bolțuri, de dreapta sau de stânga și pentru execuția de caneluri cu role (REMS Amigo, REMS Amigo 2, REMS Amigo 2 Compact).

Folosirea sculelor în orice alt scop este necorespunzătoare, fiind deci interzisă.

1.1. Setul livrat

Clupă electrică de filetat, cap de tăiere REMS cu schimbare rapidă conform setului comandat, inel de siguranță, manual de operare, valiză metalică.

1.2. Cod articol

	REMS Amigo E	REMS Amigo	REMS Amigo 2	REMS Amigo 2 Compact
Mașină de acționare	530003	530000	540000	540001
Capete de filetat REMS cu schimbare rapidă	vezi catalog REMS	vezi catalog REMS	vezi catalog REMS	vezi catalog REMS
Bacuri REMS	vezi catalog REMS	vezi catalog REMS	vezi catalog REMS	vezi catalog REMS
Capete demontabile pentru filiere		vezi catalog REMS	vezi catalog REMS	vezi catalog REMS
Inele intermediare		vezi catalog REMS	vezi catalog REMS	vezi catalog REMS
Bucșe de ghidare		vezi catalog REMS	vezi catalog REMS	vezi catalog REMS
Furcă	533000	533000	543000	543010
REMS REG St ¼ – 2"	731700	731700	731700	731700
Suport dublu	543100	543100	543100	
REMS eva, manetă cu clichet	522000	522000	522000	522000
Uleiuri	vezi catalog REMS	vezi catalog REMS	vezi catalog REMS	vezi catalog REMS
Disp. strângere cu nipluri	vezi catalog REMS	vezi catalog REMS	vezi catalog REMS	vezi catalog REMS
Trusă metalică	536000	536000	546000	546000
REMS CleanM	140119	140119	140119	140119

1.3. Capacitate de lucru

	REMS Amigo E	REMS Amigo	REMS Amigo 2	REMS Amigo 2 Compact
Diametrul filetelor tevi	⅜" – 1", 16 – 32 mm	⅜" – 1¼", 16 – 40 mm	⅜" – 2", 16 – 50 mm	⅜" – 2", 16 – 50 mm
bolturi (ambele)	—	6–30 mm, ¼" – 1"	6–30 mm, ¼" – 1"	6–30 mm, ¼" – 1"
Tipuri de filete				
exterioare, stînga și dreapta conice, pentru tevi	R (ISO 7-1, EN 10226 (DIN 2999, BSPT)), NPT conic de dreapta Taper Pipe Thread ASME B1.20.1			
drepte, pentru tevi (cu mono-filieră)	—	G (DIN ISO 228, DIN 259, BSPP) NPSM		
filete pentru conducte electrice	M × 1,5 EN 60423	M × 1,5 EN 60423	M × 1,5 EN 60423	M × 1,5 EN 60423
drepte, pentru tevi (cu mono-filieră)	—	Pg	Pg	Pg
filete pentru bolturi (cu mono-filieră)	—	M, BSW, UNC	M, BSW, UNC	M, BSW, UNC
Lungimea filetelor filete conice țevă	lungime standard			
drepte, conductă, IEC și bolturi	50 mm (nelimitat cu reluarea prinderii)			
Filetare nipluri simple și duble cu penseta/menghina interioară REMS Nippelspinner	⅜" – 1"	⅜" – 1¼"	⅜" – 2"	⅜" – 2"

1.4. Viteză de rotație a capului de filetare

	REMS Amigo E	REMS Amigo	REMS Amigo 2	REMS Amigo 2 Compact
Viteză variabilă continuu, automat (min ⁻¹)	35–27	35–27	30–18	30–18

1.5. Caracteristici electrice

	REMS Amigo E	REMS Amigo	REMS Amigo 2	REMS Amigo 2 Compact
230 V~, 50 – 60 Hz				
Putere absorbită	950 W	1200 W	1700 W	1200 W
Curent absorbit	6 A	6 A	8,3 A	6 A
Siguranța fuzibilă necesară	10 A (B)	10 A (B)	16 A (B)	10 A (B)
Serviciu intermitent în timp	S3 20% (2/10 min)	S3 20% (2/10 min)	S3 20% (2/10 min)	S3 20% (2/10 min)

	REMS Amigo E	REMS Amigo	REMS Amigo 2	REMS Amigo 2 Compact
110 V~, 50 – 60 Hz				
Putere absorbită	950 W	1200 W	1700 W	1200 W
Curent absorbit	12 A	12 A	16,6 A	12 A
Siguranta fuzibilă necesară	20 A	20 A	30 A	20 A
Serviciu intermitent în timp	S3 20% (2/10 min)	S3 20% (2/10 min)	S3 20% (2/10 min)	S3 20% (2/10 min)
La tăierea filetelor conice curentul poate crește pentru scurt timp cu cca. 50%, fără a crea vreo problemă sculei.				
Mașinile de acționare REMS Amigo și REMS Amigo 2 Compact sunt prevăzute cu un dispozitiv de protecție la suprasarcină care oprește motorul în cazul suprasolicitării acestuia. În acest caz se va aștepta câteva secunde, după care se va apăsa pe butonul de protecție la suprasarcină (10). Vezi de asemenea capitolul "5. Defecțiuni".				
1.6. Dimensiuni				
Lu. × lăt. × înălt. (mm)	430 × 80 × 195 16,92" × 3,15" × 7,7"	440 × 85 × 195 17,3" × 3,3" × 7,7"	565 × 112 × 237 22,2" × 4,4" × 9,3"	500 × 90 × 235 19,7" × 3,5" × 9,3"
1.7. Greutate				
Unitate de antrenare	3,4 kg (7,5 lb)	3,5 kg (7,7 lb)	6,5 kg (14,3 lb)	5,2 kg (11,5 lb)
Ghidaj-suport	1,3 kg (2,9 lb)	1,3 kg (2,9 lb)	2,9 kg (6,4 lb)	2,6 kg (5,7 lb)
Capete de filetat	0,6 ... 0,8 kg 1,3 ... 1,8 lb	0,6 ... 0,8 kg 1,3 ... 1,8 lb	0,6 ... 1,3 kg 1,3 ... 2,9 lb	0,6 ... 1,3 kg 1,3 ... 2,9 lb
1.8. Emisia de zgomot				
La locul de muncă	83 dB (A); K = 3 dB (A)	83 dB (A); K = 3 dB (A)	82 dB (A); K = 3 dB (A)	83 dB (A); K = 3 dB (A)
1.9. Vibratii				
Valoarea efectivă ponderată a accelerației	2,5 m/s ² ; K = 1,5 m/s ²	2,5 m/s ² ; K = 1,5 m/s ²	2,5 m/s ² ; K = 1,5 m/s ²	2,5 m/s ² ; K = 1,5 m/s ²

Valoarea indicată a oscilațiilor a fost măsurată după o metodă testată standardizată și poate fi folosită pentru comparația cu un alt echipament. Valoarea indicată a oscilațiilor poate fi folosită de asemenea pentru estimarea vibrațiilor.

⚠ ATENȚIE

Valoarea oscilațiilor poate diferi în condițiile folosirii echipamentului față de valoarea actuală, depinzând de modul cum este folosit echipamentul. Funcționarea în condițiile actuale de operare (operarea cu intermitență) este necesară pentru a specifica măsurile de siguranță pentru protecția operatorului.

2. Pregătirea pentru lucru

2.1. Conectarea la rețea

⚠ AVERTIZARE

Atenție la tensiunea de rețea! Înainte de a conecta clupa electrică de filetat la rețeaua electrică, se va verifica dacă tensiunea din rețea corespunde cu cea de pe plăcuța de fabricație. Pe șantiere, în medii umede, în interior sau în aer liber sau în alte locuri asemănătoare, clupa electrică de filetat se va conecta la rețea numai cu ajutorul unui întreruptor de protecție la curenți reziduali (întreruptor FI), care să poată întrerupe alimentarea cu curent electric în momentul în care intensitatea curentului de legare la pământ depășește timp de 200 ms valoarea de 30 mA.

2.2. Montarea capetelor de filetat REMS cu schimbare rapidă, resp. a capetelor demontabile pentru filiere

Folosiți exclusiv capete de filetat, resp. capete demontabile pentru filiere originale. Până la filetele de 1/4", capetele de filetat se vor introduce la partea din față, în locașul octogonal de la mașina de acționare (fig. 2). Acestea se vor bloca automat în locaș.

Capetele sunt mai lungi decât grosimea locașului octogonal al mașinii, ceea ce ușurează scoaterea lor prin presarea mașinii pe o suprafață plană (fig. 3).

Montarea capului de filetat REMS cu schimbare rapidă de 1" în REMS Amigo E (fig. 6)

Canelura din profilul octogonal al capului de filetat cu schimbare rapidă 1" trebuie să corespundă cu știftul de blocare (14) din locașul octogonal al clupeii REMS Amigo E.

Montarea capetelor de filetat REMS cu schimbare rapidă de 1 1/2" și 2" în mașinile REMS Amigo 2 și REMS Amigo 2 Compact (fig. 4)

Desfaceți inelul de siguranță (11) cu o sculă adecvată (șurubelniță etc.). Scoateți inelul de blocare (12) și introduceți în locul acestuia capul de filetat REMS cu schimbare rapidă de 1 1/2", resp. 2" (13), după care montați inelul de siguranță (11) pe capul de filetat cu schimbare rapidă de 1 1/2", resp. 2".

⚠ ATENȚIE

Folosiți obligatoriu inelul de siguranță (11)! Pericol de împingere în afară a capului de filetare la tăierea din suportul său.

2.3. Schimbarea cuțitului la capul de filetat REMS (fig. 8)

- Strângeți în menghină profilul octogonal de la capul de filetat REMS cu schimbare rapidă.
- Scoateți șuruburile cu cap înecat (15) și capacul (16).
- Loviți ușor cu un ciocan cuțitul REMS (17) spre mijlocul blocului capului de filetat.
- Împingeți cu un ciocan bacul de filetat REMS (17) cu marginea (A) în jos în fantele corespunzătoare, până când acesta intră complet în blocul capului de filetat (18). Bacurile de filetat (17) și blocurile capului de filetat (18) sunt numerotate. Cuțitul 1 pentru fanta 1, cuțitul 2 pentru fanta 2, cuțitul 3 pentru fanta 3 și cuțitul 4 pentru fanta 4.

- Puneți capacul (16) și strângeți puțin șuruburile (15).
- Luați un bolț moale (de cupru, alamă sau lemn tare) și loviți în sus cuțitul (17), până când ajunge la marginea capacului.
- Strângeți bine șuruburile cu cap înecat (15).

Dacă trebuie executat un filet la o bucată de țevă scurtă, montată deja, se vor folosi capetele de filetat cu schimbare rapidă REMS S cu bucușă de ghidare suplimentară (19) în dreptul capacului.

⚠ AVERTIZARE

Nu folosiți capetele de lucru cu schimbare rapidă REMS S cu prelungitorul (cod art. 522051) pe clupele electrice de filetat. Furca (2) nu se potrivește la acestea. Există pericolul ca, la creșterea cuplului-motor, clupa electrică de filetat să vă scape din mână și să vă lovească.

Schimbarea cuțitelor la capul de filetat REMS S (fig. 8)

- Strângeți într-o menghină profilul octogonal de la capul de filetat REMS S cu schimbare rapidă.
- Scoateți șuruburile cu cap înecat (15) și capacul (20) pentru capul de filetat cu schimbare rapidă S cu bucușă de ghidare (19) (nu demontați bucușă de ghidaj).
- Loviți ușor cu un ciocan cuțitul REMS (17) spre mijlocul blocului capului de filetat.
- Împingeți cu un ciocan bacul de filetat REMS (17) cu marginea (A) în sus în fantele corespunzătoare, până când acesta intră complet în blocul capului de filetat (18). Bacurile de filetat (17) și blocurile capului de filetat (18) sunt numerotate. Cuțitul 1 pentru fanta 1, cuțitul 2 pentru fanta 4, cuțitul 3 pentru fanta 3 și cuțitul 4 pentru fanta 2.
- Montați capacul (20) de la capul de filetat cu schimbare rapidă S cu bucușă de ghidare (19) și strângeți puțin șuruburile (15) cu cap înecat.
- Luați un bolț moale (de cupru, alamă sau lemn tare) și loviți în sus cuțitul (17), până când ajunge la marginea capacului.
- Strângeți bine șuruburile cu cap înecat (15).

2.4. Menghina-suport

Folosește la preluarea cuplului de rotație în ambele direcții de lucru.

⚠ AVERTIZARE

Folosiți obligatoriu furca prevăzută. În caz contrar, există pericolul ca, la creșterea cuplului-motor, clupa electrică de filetat să vă scape din mână și să vă lovească.

Folosiți numai furca (2) prevăzută special pentru clupa electrică de filetat. Clupa electrică de filetat se poate distruge. În afară de aceasta, există pericolul ca, la creșterea cuplului-motor, clupa electrică de filetat să scape din furcă și să vă lovească.

2.5. Suportul dublu (fig. 7)

Pentru execuția filetelor cu REMS Amigo E, REMS Amigo, REMS Amigo 2 și pentru debitarea țevilor cu ferăstraiele electrice tip sabie REMS Tiger ANC, REMS Tiger ANC VE și REMS Tiger ANC SR.

Suportul dublu (fig. 7) se va fixa cu șuruburi de un banc de lucru, acesta servind ca suport pentru cuplul-motor generat în timpul filetării în ambele sensuri, atât la avansul cât și la retragerea capului de filetat cu schimbare rapidă REMS, la filetele de dreapta și la cele de stânga. Bolțul (B) este prevăzut pentru fixarea ferăstriaelor REMS Tiger ANC, REMS Tiger ANC VE și REMS Tiger ANC SR menționate mai sus. Țevile/barele pot fi debitate perpendicular.

2.6. Uleiurile de filetat

Pentru fișele tehnice de siguranță vezi www.rems.de → Downloads (Descărcare) → Fișele tehnice de siguranță (Safety data sheets).

Folosiți exclusiv uleiuri de filetat REMS. Acestea au cele mai bune performanțe, asigură creșterea duratei de viață a bacurilor de filetat și protejează instrumentele. REMS recomandă doza de spray / flaconul cu pulverizator care sunt practice și economice.

NOTĂ

REMS Spezial: Lubrifiant înalt aditivat pentru filetare, pe bază de uleiuri minerale. **Pentru toate materialele:** oțel, oțel inox, metale neferoase, plastic. Se curăță cu apă, produs expertizat tehnic. Uleiurile de filetare pe bază minerală sunt interzise pentru conductele de apă potabilă, în unele țări, de ex. Germania, Austria, Elveția. În acest caz, se va folosi uleiul REMS Sanitol, fără bază minerală. Respectați prevederile legale naționale în vigoare.

REMS Sanitol: Lichid sintetic de răcire și ungere, fără uleiuri minerale, **pentru prelucrarea conductelor de apă potabilă.** Complet solubil în apă. Corespunde normelor în vigoare. Norme aplicate: Germania – DVGW Nr. test DW-0201AS2032, Austria – ÖVGW Nr. test W 1.303, Elveția – SVGW Nr. test 7808-649. Vâscozitate la -10°C: 190 mPa s (cP). Pompabil până la -28°C. Fără apă. Miros neproblematic. Culoare roșie de control. Respectați prevederile legale naționale în vigoare.

Ambele tipuri de uleiuri de filetare sunt disponibile în doze de spray, flacoane cu pulverizator, canistre și butoaie.

NOTĂ

Utilizați toți lubrifianții REMS de tip uleiuri de filetare numai în stare nediluată!

3. Operarea

3.1. Modul de lucru

1. Debitați țeava/bara perpendicular și fără bavuri.
2. Fixați menghina-suport (2) la cca. 10 cm distanță de capătul țevii, resp. al barei. Împingeți de jos în sus menghina-suport spre țeavă (bară) (fig. 5) până când ajunge la mijloc, între cuțitul prismatic (3) și șurubul de strângere (4). Strângeți bine cu maneta pivotul de fixare.
3. Stropiți suprafața de lucru cu lubrifiant pentru filete (spray REMS sau flacon cu stropitor) (vezi cap. 2.6).
4. Puneți pe țeavă (bară) mașina de acționare cu capul de filetat REMS montat anterior, astfel încât motorul (6) (vezi fig. 1) de la REMS Amigo E, REMS Amigo, REMS Amigo 2 și REMS Amigo 2 Compact să ajungă în furca-suport.
5. Fixați inelul/maneta de sens (7) în poziția dorită (R pentru filete de dreapta, resp. retragere pentru filete de stânga, L pentru filete de stânga, resp. retragere pentru filete de dreapta).
6. Apăsăți comutator de siguranță (8) și țineți de mânerul motorului (9), apăsând în același timp cu mânerul clupei de filetat (5) spre material. După 1–2 ture de filet, capul de filetat va începe să lucreze automat.
7. Ungeți în timpul filetării de câteva ori cu ulei de filet (spray REMS sau flacon cu stropitor).
8. Se ajunge la lungimea normată a filetelor conice de țeavă în momentul în care capătul din față al țevii ajunge la marginea de sus a cuțitelor de filetat (nu la cea a capacului).
9. După ce filetul a fost executat, dați drumul comutator de siguranță (8).
10. După ce mașina s-a oprit, puneți inelul/maneta de sens (7) pe direcția de retragere. Apăsăți încă o dată pe comutator de siguranță (8) pentru a scoate capul de filetat (1) de pe filet.

NOTĂ

Schimbati pozitia inel / maneta pentru directia rotatiilor (7) numai atunci când capul nu se mai roteste!

- 3.2. **Realizarea niplurilor simple si duble:** pentru prinderea bucăților foarte scurte de teavă ce trebuie filetate la un cap sau la ambele, este folosit REMS Nippelspanner. Acestea sunt disponibile pentru diametre între 3/8" până la 2". Pentru prinderea bucăților scurte de teavă (cu sau fără filet) capul Nippelspanner-ului se expandează rotind șurub de strângere (21) său cu o surubelnită. Expandarea trebuie făcută numai cu teava montată pe capul Nippelspanner-ului. Trebuie avut în vedere să nu încercați să filetați nipluri mai scurte decât prevăd standardele.

4. Întreținerea

Indiferent de revizia următoare, se recomandă inspectarea și verificarea periodică a aparatelor electrice minimum o dată pe an la un atelier autorizat REMS. În Germania, o astfel de verificare periodică a aparatelor electrice se va întreprinde conform standardului DIN VDE 0701-0702 și normelor de prevenire a accidentelor DGUV, prevederea 3 „Instalații și echipamente electrice” inclusiv pentru echipamentele electrice mobile. În plus, se vor respecta normele, regulile și prevederile de securitate a muncii și a echipamentelor valabile pe plan local.

4.1. Întreținerea

⚠ AVERTIZARE

Scoateți cablul din priză înainte de a începe lucrările de întreținere!

Curățați cu regularitate aparatul, precum și suportul capului de filetat, în special dacă acesta nu a fost utilizat o perioadă lungă.

Capetele de filetare REMS cu schimbare rapidă (1), foarte murdare, se vor curăța cu terpenină, după care se va elimina șpanul din interior. Schimbați bacurile REMS de filetat, resp. capetele de filetate REMS cu schimbare rapidă, dacă acestea s-au tocit.

Piese de plastic (carcasă etc.) se vor curăța exclusiv cu REMS CleanM (cod art. 140119) sau cu săpun mediu alcalin și o lavetă umedă. Nu folosiți detergenți de uz casnic. Aceștia conțin deseori chimicale, care ar putea ataca piesele din plastic. Este interzisă folosirea benzinei, terebentinei, diluanților sau a unor produse similare la curățarea pieselor.

Luați măsuri pentru a împiedica pătrunderea lichidelor în interiorul mașinii de acționare. Nu introduceți mașina de acționare în lichide.

4.2. Inspectia/reparațiile

⚠ AVERTIZARE

Scoateți instalația din priză înainte de a începe lucrările de întreținere și reparație! Aceste lucrări sunt permise exclusiv specialiștilor care au calificarea necesară.

Reductorul funcționează într-un mediu de lubrifiere permanentă și de aceea nu trebuie uns separat. Motorul mașinii de acționare este prevăzut cu perii colectoare. Acestea se uzează cu timpul, trebuind verificate, respectiv schimbate periodic de un specialist cu calificarea necesară sau într-un atelier de service autorizat de compania REMS.

5. Defecțiuni

- 5.1. **Defecțiune:** Clupa electrică de filetat nu merge până la capăt, dispozitivul de protecție la suprasarcină (10) oprește mașina.

Cauza:

- Nu s-au folosit capete de filetat REMS originale.
- Bacurile de filetat REMS s-au tocit.
- Ulei de filetat necorespunzător.
- Perii colectoare uzate.
- Cablu de alimentare defect.
- Clupa electrică de filetat este defectă.

- 5.2. **Defecțiune:** Filet rebutat, filet neexecutat corespunzător.

Cauza:

- Bacurile de filetat REMS s-au tocit.
- Bacurile de filetat REMS au fost incorect montate.
- Ulei pentru filete necorespunzător sau insuficient.
- Țeavă din material necorespunzător.

Mod de remediere:

- Nu folosiți decât capete de filetate REMS originale.
- Schimbați bacurile de filetat REMS, vezi cap. 2.3.
- Folosiți numai uleiuri de filetat REMS Spezial, resp. REMS Sanitol.
- Solicitați unui specialist sau unui atelier autorizat REMS să schimbe periele colectoare.
- Solicitați unui specialist sau unui atelier autorizat REMS să schimbe cablul de alimentare.
- Solicitați unui atelier de service autorizat de compania REMS să verifice/să repare clupa electrică de filetat.

Mod de remediere:

- Schimbați bacurile de filetat REMS, vezi cap. 2.3.
- Verificați dacă numărul de pe bacurile de filetat REMS corespunde cu cel din corpul capului de filetat (18), vezi cap. 2.3 și schimbați dacă e cazul capul de filetat.
- Folosiți uleiuri pentru filete REMS Spezial, resp. REMS Sanitol, în cantitate suficientă și nediluate.
- Nu folosiți decât țevi executate din materialele date.

5.3. Defecțiune: Filetul executat nu este paralel cu axa țevii.

Cauza:

- Țeava nu a fost debitată la 90 de grade.

5.4. Defecțiune: Țeava alunecă prin furca (2).

Cauza:

- Țeava nu a fost strânsă bine în furcă.
- Bacul prismatic (3) este foarte murdar.
- Dantura bacului prismatic (3) este uzată.

5.5. Defecțiune: Clupa de filetat alunecă pe furcă (2).

Cauza:

- Furca a fost montată prea aproape de capătul țevii, resp. tijeii.
- Executat filet lung fără strângere repetată.

5.6. Defecțiune: Clupa electrică de filetat nu pornește.

Cauza:

- Inelul/maneta de sens (7) nu s-a blocat.
- Dispozitivul de protecție la suprasarcină (10) a oprit mașina (REMS Amigo, REMS Amigo 2 Compact).
- Perii colectoare uzate.
- Cablu de alimentare defect.
- Clupa electrică de filetat este defectă.

Mod de remediere:

- Debitați țeava la 90 de grade, de ex. cu suportul dublu (cod art. 543100, accesorii) fig. 7 și REMS Tiger ANC, REMS Tiger ANC VE, REMS Tiger ANC SR sau cu REMS RAS St, REMS Turbo K, REMS Cento.

Mod de remediere:

- Strângeți mai bine pivotul (4).
- Curățați bacul prismatic cu o perie de sârmă etc.
- Schimbați furca (2).

Mod de remediere:

- Montați furca la o distanță de aprox. 10 cm de capătul țevii, resp. al tijeii, vezi cap. 3.1.
- La apropierea clupei electrice de furcă, opriți clupa.

Mod de remediere:

- Blocați inelul/maneta de sens.
- Așteptați câteva secunde și apăsați apoi pe butonul de la disjunctorul de protecție.
- Solicitați unui specialist sau unui atelier autorizat REMS să schimbe periiile colectoare.
- Solicitați unui specialist sau unui atelier autorizat REMS să schimbe cablul de alimentare.
- Solicitați unui atelier de service autorizat de compania REMS să verifice/să repare clupa electrică de filetat.

6. Reciclarea ecologică

Clupele electrice de filetat nu se vor arunca în deșeurile menajere la expirarea duratei de viață. Acestea se vor recicla ecologic conform normelor în vigoare.

7. Garanția producătorului

Perioada de garanție este de 12 luni de la predarea produsului nou primului utilizator. Momentul predării se va documenta prin trimiterea actelor originale de cumpărare, în care trebuie să fie menționate data cumpărării și denumirea produsului. Defecțiunile apărute în perioada de garanție și care s-au dovedit a fi o consecință a unor erori de fabricație sau lipsuri de material, se vor remedia gratuit. Perioada de garanție nu se prelungeste și nu se actualizează din momentul remedierii defecțiunilor. Nu beneficiază de serviciile de garanție defecțiunile apărute ca urmare a fenomenului normal de uzură, utilizării abuzive a produsului, nerespectării instrucțiunilor de utilizare, folosirii unor agenți tehnologici necorespunzători, suprasolicitării produsului, utilizării necorespunzătoare a produsului sau unor intervenții proprii sau din orice alte motive de care nu răspunde REMS.

Reparațiile necesare în perioada de garanție se vor efectua exclusiv în atelierelor autorizate de firma REMS. Reclamațiile vor fi acceptate numai dacă produsul este trimis fără niciun fel de modificări, în stare asamblată, la unul din atelierelor de reparații autorizate de REMS. Produsele și piesele înlocuite intră în proprietatea REMS.

Cheltuielile de expediere dus-întors vor fi suportate de utilizator.

Drepturile legale ale utilizatorului, în special drepturile de garanție față de distribuitor sau vânzător în cazul constatării unor lipsuri, nu sunt afectate de prezenta garanție. Prezenta garanție de producător este valabilă numai pentru produsele noi, cumpărate și utilizate în Uniunea Europeană, Norvegia sau Elveția.

Prezenta garanție intră sub incidența legislației germane, în acest caz nefiind valabil Acordul Organizației Națiunilor Unite cu privire la contractele comerciale internaționale (CISG).

8. Catalog de piese de schimb

Pentru catalogul de piese de schimb vezi www.rems.de → Downloads (Descărcare) → Parts lists.

Перевод оригинального руководства по эксплуатации

Рис. 1–8

1	Резьбонарезная головка REMS	11	Стопорное кольцо (REMS Амиго 2/REMS Амиго 2 Compact)
2	Опорная скоба	12	Фиксирующее кольцо
3	Призматический зажимной кулачок	13	Резьбонарезная головка REMS 1½" или 2"
4	Зажимный шпindel с рукояткой	14	Стопорный штифт
5	Ручка для прижима и ношения	15	Винт с потайной головкой
6	Электродвигатель	16	Крышка
7	Кольцо / рычаг направления вращения	17	Резьбовая плашка
8	Безопасный переключатель	18	Корпус резьбонарезной головки
9	Рукоятка электродвигателя	19	Направляющая втулка
10	Защита от перегрузки (REMS Амиго /REMS Амиго 2 Compact)	20	Крышка для быстросменной режущей головки S
		21	Шпindel (нипельный зажим)

Общие указания по технике безопасности

⚠ ПРЕДУПРЕЖДЕНИЕ

Прочитайте все указания по технике безопасности, инструкции, иллюстрации и технические данные, входящие в комплект поставки настоящего электроинструмента. Несоблюдение следующих инструкций может привести к поражению электрическим током, пожару и/или получению тяжелых травм.

Все указания и указания по технике безопасности следует сохранить на будущее.

Понятие «электроинструмент», использованное в указаниях по технике безопасности, относится к электроинструментам с питанием от сети (с сетевым кабелем).

1) Техника безопасности на рабочем месте

- Рабочая зона должна содержаться в чистоте и быть хорошо освещена. Беспорядок и недостаток освещения в рабочей зоне могут привести к несчастным случаям.
- Нельзя использовать электроинструмент во взрывоопасной обстановке, то есть там, где находятся горючие жидкости, газы или пыль. Электроинструменты образуют искры, искры могут воспламенить пыль или пары.
- Не подпускайте детей и иных посторонних во время использования электроинструмента. Отвлекаясь, Вы можете потерять контроль над инструментом.

2) Электрическая безопасность

- Штекер подключения электроинструмента должен соответствовать розетке. Изменять штекер нельзя ни в коем случае. Нельзя использовать переходник совместно с электроинструментом, снабженным защитным заземлением. Неизменные штекеры и соответствующие розетки снижают риск электрического удара.
- Избегайте контакта тела с заземленными поверхностями, такими как трубы, приборы отопления, кухонные плиты, холодильники. Если Ваше тело заземлено, то риск электрического удара повышен.
- Электроинструмент следует защищать от дождя или влаги. Проникновение воды в электроинструмент увеличивает риск удара электротоком.
- Не используйте соединительный кабель не по назначению: для переноски, подвешивания электроинструмента или для вытягивания штекера из розетки. Размещайте соединительный кабель вдаль от источников тепла, масла, острых кромок или движущихся частей устройства. Повреждение или спутывание кабелей повышает риск поражения электрическим током.
- Работая с электроинструментом на открытом воздухе, следует применять только те удлинители, которые пригодны для работы вне помещения. Применение удлинителей, пригодных для работы вне помещения, снижает риск удара электротоком.
- Если нельзя отказаться от использования электроинструмента во влажной обстановке, следует применять автомат защиты от тока утечки. Применение автомата защиты от тока утечки снижает риск удара электротоком.

3) Безопасность людей

- Следует быть внимательными, следить за тем, что Вы делаете, и разумно подходить к работе с электроинструментом. Не следует использовать электроинструмент, если Вы устали или находитесь под воздействием наркотиков, алкоголя или медикаментов. Момент невнимательности при использовании электроинструмента может привести к серьезным телесным повреждениям.
- Следует использовать личное защитное снаряжение и всегда носить защитные очки. Использование личного защитного снаряжения, такого как противопылевая маска, несколько защитных ботинок, каска или средства защиты слуха в зависимости от вида и целей применения электроинструмента снижает риск телесных повреждений.
- Избегайте непреднамеренного ввода в эксплуатацию. Выключайте электроинструмент перед подключением к сети электроснабжения, закреплением или переноской. При переноске электроинструмента убирайте палец от выключателя и не подсоединяйте устройство к сети электроснабжения во включенном состоянии. Это может привести к несчастному случаю.

- Перед включением электроинструмента убрать все инструменты для настройки или ключи. Инструмент или ключ, падая во вращающуюся часть, могут вызвать телесные повреждения.
 - Следует избегать ненормального положения тела. Следует позаботиться об уверенной стойке и постоянно держать равновесие. Это позволит лучше контролировать электроинструмент в неожиданной ситуации.
 - Всегда носите соответствующую одежду. Не следует носить широкую одежду или украшения. Не допускайте контакта волос, одежды и перчаток с подвижными частями. Свободная одежда, украшения или длинные волосы могут попасть во вращающиеся части.
- Применение и обслуживание электроинструмента
 - Не перегружайте устройство. Следует применять предназначенный для данной работы электроинструмент. В указанном диапазоне работа подходящим электроинструментом лучше и надежнее.
 - Нельзя использовать электроинструмент с неисправным выключателем. Электроинструмент, у которого функция включения и выключения неисправна, опасен и должен быть отправлен в ремонт.
 - Вытягивайте штекер из розетки перед выполнением наладки устройства, заменой комплектующих деталей или перестановкой устройства. Эта мера предосторожности препятствует непреднамеренному запуску электрического инструмента.
 - Неиспользуемый электроинструмент следует хранить там, где до него не могут добраться дети. Не следует позволять пользоваться устройством тем людям, кто не знаком с ним или не прочел данные указания. Электроинструменты при использовании их неопытными лицами опасны.
 - Следует тщательно ухаживать за электроинструментом. Следует проверить, работают ли подвижные части устройства без нареканий, не заклинивает ли их, не поломаны ли части, не повреждены ли. Все это негативно влияет на работоспособность устройства. Перед применением устройства поврежденные части необходимо отремонтировать. Ремонт проводится либо квалифицированным специалистом, либо в авторизированной мастерской. Причиной многих несчастных случаев является плохое техобслуживание электроинструмента.
 - Режущий инструмент должен быть заточен и вычищен. Тщательно подготовленный инструмент с острым режущим краем режет зажимает, его легче направлять.
 - Электроинструмент, оснастку, насадки и т. д. следует применять в соответствии с данными указаниями. При этом следует принять во внимание условия, в которых выполняются работы и сам род деятельности. Использование электроинструмента в целях, отличающихся от предусмотренных, может привести к опасным ситуациям. По соображениям безопасности какие-либо изменения электрического устройства не разрешаются.
 - Рукоятки и поверхности захвата должны быть сухими, чистыми, без масла и смазки. Скользкие рукоятки и поверхности захвата препятствуют безопасной эксплуатации и контролю электроинструмента в непредвиденных ситуациях.
 - Сервис
 - Работы по ремонту Вашего электроинструмента разрешается выполнять только квалифицированным специалистам и только при условии использования оригинальных запчастей. Это обеспечивает безопасность устройства.

Указания по технике безопасности при эксплуатации винторезных клуппов с быстросменными резьбонарезными головками

⚠ ПРЕДУПРЕЖДЕНИЕ

Прочитайте все указания по технике безопасности, инструкции, иллюстрации и технические данные, входящие в комплект поставки настоящего электроинструмента. Несоблюдение следующих инструкций может привести к поражению электрическим током, пожару и/или получению тяжелых травм.

Все указания и указания по технике безопасности следует сохранить на будущее.

- Не используйте поврежденный электроинструмент. Существует опасность несчастного случая.
- Используйте исключительно быстросменные резьбонарезные головки и накладные головки для нарезных плашек REMS оригинального производства. Другие резьбонарезные головки не гарантируют надежность посадки или они могут повредить фиксатор резьбонарезной головки электроинструмента.
- Не применяйте быстросменные резьбонарезные головки REMS типа S с удлинителем (артикул 522051) на электрическом винторезном клуппе. Опорная скоба (2) не подходит. Существует опасность выскальзывания из рук и переворачивания электрического винторезного клуппа при увеличении крутящего момента.
- Всегда применяйте опорную скобу (2). В противном случае существует опасность выскальзывания из рук и переворачивания электрического винторезного клуппа при увеличении крутящего момента.
- Применяйте только подходящую для электрического винторезного клуппа опорную скобу (2). Электрический винторезный клупп может быть поврежден. Кроме того, существует опасность выскальзывания из опорной скобы и переворачивания электрического винторезного клуппа при увеличении крутящего момента.

- Во время эксплуатации запрещено вмешиваться в рабочую зону электродвигателя (6), опорной скобы (2). Удерживайте электрические винторезные клуппы только за ручку двигателя (9). Существует опасность получения травмы.
- Не работайте без предохранительного кольца (11). При нарезке резьбы-нарезная головка может, например, быть выдавлена из фиксатора.
- Зажимайте короткие трубные заготовки только с помощью зажимов REMS Nippelspanner. Электрический резьбонарезной клупп и/или инструменты могут быть повреждены.
- Вещества для нарезания резьбы в баллончиках (REMS Spezial, REMS Sanitol) содержат экологически безопасный, но горючий газ (бутан). Баллончики находятся под давлением, не открывайте их с силой. Избегайте воздействия солнечного излучения и нагревания баллончиков до температуры свыше 50°C. Баллончики могут лопнуть, опасность травмирования.
- Избегайте интенсивного контакта веществ для нарезания резьбы с кожей из-за их обезжиривающего действия. Используйте питательные средства для кожи или подходящую защиту для кожи.
- Никогда не оставляйте работающий электроинструмент без присмотра. Во время больших перерывов в работе выключайте электроинструмент и вытаскивайте сетевой штекер. От электроприборов может исходить опасность с возможностью возникновения материального ущерба и/или ущерба для людей, если оставлять их без присмотра.
- Дети и лица, которые вследствие своих физических, душевных или интеллектуальных свойств, а также неопытности или незнания не в состоянии обеспечить безопасную эксплуатацию электроприбора, не должны его использовать без надзора со стороны ответственного лица. В противном случае существует опасность неправильного управления и получения травм.
- Электроинструментом разрешается пользоваться только проинструктированным лицам. Подростки могут применять электроинструмент только по достижении 16 лет, что соответствует задачам обучения, и под присмотром опытного специалиста.
- Регулярно проверяйте соединительный кабель электроинструмента и удлинители на наличие повреждений. При повреждении допустите квалифицированного технического специалиста или станцию договорного технического обслуживания REMS к его ремонту.

- Используйте только допущенные и надлежащим образом маркированные кабели-удлинители с достаточным сечением проводника. Используйте удлинительные кабели длиной до 10 м с сечением проводника 1,5 мм², 10–30 м с сечением проводника 2,5 мм².

ПРИМЕЧАНИЕ

- Не выкидывайте большое количество веществ для нарезания резьбы одновременно в канализационную систему, водоемы и землю. Неизрасходованные вещества для нарезания резьбы следует передавать специализированной компании по утилизации. Код утилизации вещества для нарезания резьбы с содержанием минерального масла (REMS Spezial) 54401, синтетических веществ для нарезания резьбы (REMS Sanitol) 54109. Соблюдайте национальные предписания.

Пояснения к символам

 **ПРЕДУПРЕЖДЕНИЕ** Опасность средней степени риска, при несоблюдении правила техники безопасности может привести к смерти или к тяжким (необратимым) телесным повреждениям.

 **ВНИМАНИЕ** Опасность низкой степени риска, при несоблюдении правила техники безопасности может привести к умеренным (обратимым) телесным повреждениям.

ПРИМЕЧАНИЕ Материальный ущерб, не является правилом техники безопасности! Не может закончиться травмой.

 Перед вводом в эксплуатацию прочтите руководство по эксплуатации

 Электроинструмент соответствует классу защиты II

 Экологичная утилизация

 Маркировка соответствия CE

1. Технические данные**Использование согласно назначению****ПРЕДУПРЕЖДЕНИЕ**

Электрические резьбонарезающие клуппы REMS для нарезки трубной резьбы, для правой и левой резьбы (REMS Амиго Е).

Электрические резьбонарезающие клуппы REMS для нарезки трубной резьбы и болтовой резьбы, для правой и левой резьбы, для накатки желобков (REMS Амиго, REMS Амиго 2, REMS Амиго 2 Compact).

Все другие применения не соответствуют назначению и потому недопустимы.

1.1. Объем поставки

Электрический резьбонарезной клупп, быстросменные резьбонарезные головки REMS согласно заказанному набору, опорная скоба, руководство по эксплуатации, металлическая коробка из листовой стали.

1.2. Артикулы

	REMS Амиго Е	REMS Амиго	REMS Амиго 2	REMS Амиго 2 Compact
Приводная машина	530003	530000	540000	540001
Быстросменные резьбонарезные головки	см. каталог REMS	см. каталог REMS	см. каталог REMS	см. каталог REMS
Резьбонарезные гребенки REMS	см. каталог REMS	см. каталог REMS	см. каталог REMS	см. каталог REMS
Накладная головка для нарезной плашки		см. каталог REMS	см. каталог REMS	см. каталог REMS
Прокладочные кольца		см. каталог REMS	см. каталог REMS	см. каталог REMS
Направляющие втулки		см. каталог REMS	см. каталог REMS	см. каталог REMS
Опорная скоба	533000	533000	543000	543010
REMS REG St ¼ – 2"	731700	731700	731700	731700
Двойной держатель	543100	543100	543100	
REMS eva, храповой рычаг	522000	522000	522000	522000
Вещества для нарезания резьбы	см. каталог REMS	см. каталог REMS	см. каталог REMS	см. каталог REMS
Ниппельный зажим	см. каталог REMS	см. каталог REMS	см. каталог REMS	см. каталог REMS
Коробка из листовой стали	536000	536000	546000	546000
REMS CleanM	140119	140119	140119	140119

1.3. Рабочий диапазон

Диаметр резьбы				
Трубы	½" – 1", 16 – 32 мм	½" – 1¼", 16 – 40 мм	½" – 2", 16 – 50 мм	½" – 2", 16 – 50 мм
Болты	—	6–30 мм, ¼" – 1"	6–30 мм, ¼" – 1"	6–30 мм, ¼" – 1"
Виды резьбы				
Наружная резьба правая и левая				
Трубная резьба, коническая	R (ISO 7-1, EN 10226 (DIN 2999, BSPT)), NPT-резьба, коническая правосторонняя			Tapet Pipe Thread ASME B1.20.1
Трубная резьба, цилиндрическая (с плашками)	—	G (DIN ISO 228, DIN 259, BSPP) NPSM		
Резьба для инсталляции электроизоляционных труб	M × 1,5 EN 60423	M × 1,5 EN 60423	M × 1,5 EN 60423	M × 1,5 EN 60423

	REMS Амиго E	REMS Амиго	REMS Амиго 2	REMS Амиго 2 Compact
Резьба стальной панцирной трубы (с плашками)	—	Pg	Pg	Pg
Наружная резьба (с плашками)	—	M, BSW, UNC	M, BSW, UNC	M, BSW, UNC
Длина резьбы	Стандартная длина			
Трубная резьба, коническая	REMS Амиго E	REMS Амиго	REMS Амиго 2	REMS Амиго 2 Compact
Трубная резьба, цилиндрическая, резьба стальной панцирной трубы, наружная резьба	50 мм, с дополнительным зажимом неограниченная			
Ниппель и двойной ниппель с ниппельным зажимом REMS (внутреннего зажима)	3/8" – 1"	3/8" – 1 1/4"	3/8" – 2"	3/8" – 2"
1.4. Частота вращения резьбонарезной головки автоматическая, бесступенчатая регулировка частоты вращен (мин ⁻¹)	35–27	35–27	30–18	30–18
1.5. Электроеские данные 230 В~, 50 – 60 Гц				
Потребляемая мощность	950 Вт	1200 Вт	1700 Вт	1200 Вт
Потребление нон. тока	6 А	6 А	8,3 А	6 А
Предохранитель (сети)	10 А (В)	10 А (В)	16 А (В)	10 А (В)
Повторно-кратковременный режим работы	S3 20% (2/10 мин)	S3 20% (2/10 мин)	S3 20% (2/10 мин)	S3 20% (2/10 мин)
110 В~, 50 – 60 Гц				
Потребляемая мощность	950 Вт	1200 Вт	1700 Вт	1200 Вт
Потребление нон. тока	12 А	12 А	16,6 А	12 А
Предохранитель (сети)	20 А	20 А	30 А	20 А
Повторно-кратковременный режим работы	S3 20% (2/10 мин)	S3 20% (2/10 мин)	S3 20% (2/10 мин)	S3 20% (2/10 мин)
Номинальное потребление тока может во время нарезания крупной конической резьбы кратковременно повышаться на максимум 50%, при этом не оказывая влияния на функционирование данного инструмента. Приводные машины REMS Амиго и REMS Амиго 2 Compact оснащены защитой, отключающей электродвигатель при перегрузке. В случае перегрузки необходимо подождать несколько секунд и нажать кнопку защиты от перегрузки (10), см. п.5 „Неисправности“.				
1.6. Габариты д × ш × в (мм)	430 × 80 × 195 16,92" × 3,15" × 7,7"	440 × 85 × 195 17,3" × 3,3" × 7,7"	565 × 112 × 237 22,2" × 4,4" × 9,3"	500 × 90 × 235 19,7" × 3,5" × 9,3"
1.7. Вес				
Приводной механизм	3,4 кг (7,5 lb)	3,5 кг (7,7 lb)	6,5 кг (14,3 lb)	5,2 кг (11,5 lb)
Опорная скоба	1,3 кг (2,9 lb)	1,3 кг (2,9 lb)	2,9 кг (6,4 lb)	2,6 кг (5,7 lb)
Резьбонарезные головки	0,6 ... 0,8 кг 1,3 ... 1,8 lb	0,6 ... 0,8 кг 1,3 ... 1,8 lb	0,6 ... 1,3 кг 1,3 ... 2,9 lb	0,6 ... 1,3 кг 1,3 ... 2,9 lb
1.8. Шумовые характеристики Значение эмиссии на рабочем месте	83 дБ (А); К = 3 дБ (А)	83 дБ (А); К = 3 дБ (А)	82 дБ (А); К = 3 дБ (А)	83 дБ (А); К = 3 дБ (А)
1.9. Вибрации Среднее взвешенное значение эффективного ускорения	2,5 м/с ² ; К = 1,5 м/с ²	2,5 м/с ² ; К = 1,5 м/с ²	2,5 м/с ² ; К = 1,5 м/с ²	2,5 м/с ² ; К = 1,5 м/с ²
Приведенные данные по вибрации были получены путем принятого метода испытания и могут использоваться для сравнения с другими приборами. Приведенные данные по вибрации могут также быть использованы для предварительной оценки.				

⚠ ВНИМАНИЕ

Во время эксплуатации прибора данные по вибрации могут отличаться от приведенных, в зависимости от способа использования прибора и от нагрузки. В зависимости от условий эксплуатации может быть необходимым, принять меры безопасности для обслуживающего персонала.

2. Ввод в эксплуатацию**2.1. Подключение к электросети****⚠ ПРЕДУПРЕЖДЕНИЕ**

Соблюдайте параметры сетевого напряжения! Перед подключением винторезного клуппа проверьте, соответствует ли указанное на фирменной табличке напряжение параметрам сетевого напряжения. На стройках, во влажном окружении, во внутренних помещениях и на открытом воздухе или при сравнимых видах установки эксплуатируйте винторезный клупп только через автоматический предохранительный выключатель (устройство защитного отключения), который прерывает подачу энергии после превышения током утечки на землю 200 мА на 30 мс.

2.2. Эксплуатация быстросменных резьбонарезных головок или накладных головок для нарезных плашек REMS

Применяйте исключительно быстросменные резьбонарезные головки и накладные головки для нарезных плашек оригинального производства.

Резьбонарезные головки с размером резьбы до 1 1/4" вставляются спереди в 8-гранный зажим приводной машины (Рис. 2). Они автоматически защелкиваются.

Резьбонарезные головки выступают за заднюю стенку корпуса. Данный выступ облегчает их демонтаж из клуппа, когда выступающий край с усилием выжимается какой-либо поверхностью или кромкой (рис. 3).

Установка быстросменной режущей головки REMS в REMS Амиго E (рис. 6)

Паз в восьмиграннике быстросменной резьбонарезной головки 1" должен совпадать со стопорным штифтом (14) в 8-гранном зажимном устройстве REMS Амиго E.

Установка быстросменных режущих головок REMS размером 1 1/2" и 2" в приводную машину REMS Амиго 2 и REMS Амиго 2 Compact (рис. 4)

Удалить стопорное кольцо (11) подходящим инструментом, напр., отверткой. Выньте фиксирующее кольцо и установите на его место быстросменную

резьбонарезную головку REMS 1½" или 2" (13) и установите стопорное кольцо (11) обратно на быстросменную резьбонарезную головку 1½" или 2".

⚠ ВНИМАНИЕ

Не работать без стопорного кольца (11)! В противном случае существует опасность того, что резьбонарезная головка при врезании выдавится из фиксатора.

2.3. Замена гребенок на быстросменной резьбонарезной головке REMS (рис. 8)

1. Закрепить быстросменную резьбонарезную головку REMS в тисках на 8-гранном фиксаторе.
2. Удалить винты с потайной головкой (15) и снять крышку (16).
3. Осторожными ударами сдвинуть резьбовую пашку REMS (17) в середину корпуса резьбонарезной головки.
4. Резьбонарезные гребенки REMS (17) с заборной частью (А) **вниз** вбить в соответствующие пазы таким образом, чтобы они не выступали за наружный диаметр корпуса режущей головки (18). Резьбонарезные гребенки (17) и корпуса режущих головок (18) пронумерованы. Пашка 1 в шлиц 1, пашка 2 в шлиц 2, пашка 3 в шлиц 3 и пашка 4 в шлиц 4.
5. Установить крышку (16) и слегка затянуть винты (15).
6. Мягким стержнем (медь, латунь или твердая древесина) осторожно подбить пашки (17) наружу до полного прилегания к краю крышки.
7. Затянуть винты с потайной головкой (15) до отказа.

Для нарезания резьбы на короткой уложенной трубе необходимо использовать быстросменные резьбонарезные головки REMS типа S с дополнительной направляющей втулкой (19) со стороны крышки.

⚠ ПРЕДУПРЕЖДЕНИЕ

Не применяйте быстросменные резьбонарезные головки REMS типа S с удлинителем (артикул 522051) на электрическом винторезном клуппе. Опорная скоба (2) не подходит. Существует опасность выскальзывания из рук и переворачивания электрического винторезного клуппа при увеличении крутящего момента.

Замена пашки на быстросменной резьбонарезной головке REMS S (рис. 8)

1. Закрепить быстросменную резьбонарезную головку REMS S в тисках на 8-гранном фиксаторе.
2. Удалите винты с потайной головкой (15) и крышку для быстросменной резьбонарезной головки S (20) с направляющей втулкой (19) (не демонтировать направляющую втулку).
3. Осторожными ударами выбить резьбовую пашку REMS (17) в середину корпуса резьбонарезной головки.
4. Резьбонарезные гребенки REMS (17) с заборной частью (А) **наверх** вбить в соответствующие пазы таким образом, чтобы они не выступали за наружный диаметр корпуса режущей головки (18). Резьбонарезные гребенки (17) и корпуса режущих головок (18) пронумерованы. Пашка 1 в шлиц 1, пашка 2 в шлиц 4, пашка 3 в шлиц 3 и пашка 4 в шлиц 2.
5. Установите крышку для быстросменной резьбонарезной головки S (20) с направляющей втулкой (19) и неплотно затяните винты с потайной головкой (15).
6. Мягким стержнем (медь, латунь или твердая древесина) осторожно подбить пашки (17) наружу до полного прилегания к краю крышки.
7. Затянуть винты с потайной головкой (15) до отказа.

2.4. Опорная скоба

Опорная скоба (2) служит для опоры возникающему при нарезании резьбы крутящему моменту, а именно, в обоих направлениях, т.е. при ходе вперед-назад резьбонарезной головки, при правой и левой резьбе.

⚠ ПРЕДУПРЕЖДЕНИЕ

Всегда применяйте опорную скобу. В противном случае существует опасность выскальзывания из рук и переворачивания электрического винторезного клуппа при увеличении крутящего момента.

Применяйте только подходящую для электрического винторезного клуппа опорную скобу (2). Электрический винторезный клупп может быть поврежден. Кроме того, существует опасность выскальзывания из опорной скобы и переворачивания электрического винторезного клуппа при увеличении крутящего момента.

2.5. Двойной держатель (рис. 7)

Для нарезания резьбы с помощью REMS Амиго Е, REMS Амиго, REMS Амиго 2, а также для распиливания сабельной электропилой для труб REMS Tiger ANC, REMS Tiger ANC VE и REMS Tiger ANC SR.

Двойной держатель (Рис. 7) навинчивается на станок и служит для удержания крутящего момента, возникающего при нарезании резьбы, в обоих направлениях, т.е. при прямом и обратном ходе быстросменной резьбонарезной головки REMS для правосторонней и левосторонней резьбы. Оправка (В) предназначена для крепления указанных сабельных электропил REMS Tiger ANC, REMS Tiger ANC VE и REMS Tiger ANC SR. Трубы/пруты можно разрезать под прямым углом.

2.6. Охлаждающее масло

Сертификаты безопасности см. www.rems.de → Downloads → Сертификаты безопасности.

Применяйте только резьбонарезной материал REMS. Он обеспечивает безупречные результаты нарезания, высокую устойчивость резьбонарезных

гребенок, а также надежную защиту инструментов. REMS рекомендует использовать практичный и экономичный баллончик/распылитель.

ПРИМЕЧАНИЕ

REMS Spezial: Высоколегированный резьбонарезной материал на основе минерального масла. **Для всех материалов:** стали, нержавеющей стали, благородные металлы, пластмассы. Смывается водой, проверено экспертизой. Применение резьбонарезных материалов на основе минерального масла для питьевых трубопроводов не допускается в различных странах, например, в Германии, Австрии и Швейцарии. Для этих целей нужно применять REMS Sanitol без минерального масла. Учитывать национальные предписания.

REMS Sanitol: Синтетический резьбонарезной материал без содержания минерального масла **для трубопроводов питьевого водоснабжения.** Полностью растворима в воде. Согласно предписаниям. В Германии DVGW Prüf-Nr DW-0201AS2032, Австрия ÖVGW Prüf-Nr W 1.303, Швейцария SVGW Prüf-Nr. 7808-649. Вязкость при -10°C: 190 мПа с (сР). Может перекачиваться до температуры -28°C. Без добавки воды. Использование без проблем. Окрашена в красный цвет для контроля износа. Учитывать национальные предписания.

Оба вещества можно приобрести в баллончиках и флаконах для распыления, канистрах и бочках.

ПРИМЕЧАНИЕ

Все резьбонарезные материалы REMS применять только неразбавленными!

3. Эксплуатация

3.1. Процесс работы

1. Трубу/штангу следует отрезать под прямым углом и без грата.
2. Опорную скобу (2) закрепите на расстоянии около 10 см от конца трубы или штанги. Для этого наложите опорную скобу снизу на трубу (штангу) (рис. 5), так, чтобы она центрировалась между призматическим зажимным кулачком (3) и зажимным шпинделем (4). Плотно затяните натяжной шпindel с помощью регулировочной ручки.
3. Опрыскайте место резания веществом для нарезания резьбы (спрей или распылитель REMS) (см. 2.6.).
4. Установите приводную машину со вставленной быстросменной резьбонарезной головкой REMS на трубу (стержень) таким образом, чтобы двигатель (6) (см. Рис. 1) REMS Амиго Е, REMS Амиго, REMS Амиго 2 и REMS Амиго 2 Compact вошел в вилку опорной скобы.
5. Кольцо/рычаг направления вращения (7) установите соответствующим образом («R» – для правой резьбы или обратного хода левой резьбы, «L» – для левой резьбы или обратного хода правой резьбы).
6. При одновременном захвате рукоятки двигателя (9) нажмите переключатель толчкового движения (8), прижмите резьбонарезной клупп за рукоятку (5) к обрабатываемому материалу. После 1 – 2 шагов резьбы головка продолжает автоматическое нарезание резьбы.
7. Во время нарезания резьбы многократно выполняйте смазку аэрозолем (спрей или распылитель REMS).
8. Стандартная длина конической трубной резьбы считается достигнутой, когда передняя кромка трубы расположена заподлицо с верхней кромкой пашек (не верхней кромкой крышки).
9. После нарезания резьбы выключатель толчкового движения (8) отпустить.
10. После остановки клуппа переключите кольцо/рычаг направления вращения (7) на обратный ход. Новым нажатием толчкового выключателя (8) свинтите резьбонарезную головку (1) с резьбы.

ПРИМЕЧАНИЕ

Переключайте кольцо/рычаг направления вращения (7) только при выключенном инструменте!

3.2. Изготовление ниппелей и двойных ниппелей

Для зажима коротких труб с целью изготовления ниппелей и двойных ниппелей используются ниппельные зажимы фирмы „REMS“. Размеры данных зажимов: ½–2". Для зажима труб с резьбой или без резьбы ниппельным зажимом REMS головка ниппельного зажима раздвигается вращением шпинделя (21) каким-либо инструментом, напр., отверткой. Это можно производить только при насаженной трубе (рис. 5).

При использовании ниппельного зажима REMS следите за тем, чтобы длина нарезаемых ниппелей не была меньше, чем допускается по стандарту.

4. Поддержание в исправности

Кроме описанного ниже технического обслуживания рекомендуется не менее одного раза в год передавать электроинструмент для инспекции и повторной проверки в сертифицированную контрактную сервисную мастерскую REMS. В Германии такая повторная проверка электрических устройств производится согласно DIN VDE 0701-0702, а также согласно предписанию по предотвращению несчастных случаев DGUV предписание 3 «Электрические установки и производственное оборудование» также для мобильного электрического оборудования. Кроме того, соблюдайте и выполняйте национальные правила техники безопасности, нормы и предписания, действующие в соответствующей стране применения.

4.1. Техобслуживание

⚠ ПРЕДУПРЕЖДЕНИЕ

Перед выполнением работ по техническому обслуживанию извлеките сетевой штекер из розетки!

Выполняйте регулярную очистку приводной машины и фиксатора резьбонарезной головки, особенно при длительных простоях.

Очищайте сильно загрязненные быстросменные резьбонарезные головки REMS (1), например, скипидаром, и удаляйте стружку, оставшуюся на поверхности. Заменяйте затупившиеся резьбонарезные гребенки REMS или быстросменные резьбонарезные головки REMS.

Очищайте пластмассовые детали (например, корпус) только средством REMS CleanM (артикул 140119) или мягким мылом и влажной тряпкой. Не используйте хозяйственные чистящие средства. Они содержат различные химические соединения, которые могут повредить пластмассовые детали. Для очистки пластмассовых деталей не применяйте бензин, скипидар,

растворители и аналогичные вещества.

Следите за тем, чтобы жидкость не проникла на иди во внутреннюю часть приводной машины. Ни при каких обстоятельствах не погружайте приводную машину в жидкость.

4.2. Техосмотр/технический уход

⚠ ПРЕДУПРЕЖДЕНИЕ

Перед началом работ по техническому уходу и ремонту извлеките сетевой штекер из розетки! Эти работы разрешается выполнять только квалифицированным специалистам.

Редуктор работает с длительным наполнением масла и не нуждается в дополнительной смазке. Двигатель приводной машины имеет угольные щетки. Они подвержены износу и поэтому подлежат проверке или замене квалифицированным персоналом или в сертифицированной контрактной сервисной мастерской REMS.

5. Неисправности

5.1. Неисправность: Электрический винторезный клупп не проходит, срабатывает защита от перегрузки (10).

Причина:

- Используются неоригинальные быстросменные резьбонарезные головки REMS.
- Резьбонарезные гребенки REMS затупились.
- Неподходящее вещество для нарезания резьбы.
- Изношенные угольные щетки.
- Дефект соединительного кабеля.
- Неисправность электрического винторезного клуппа.

Способ устранения:

- Применяйте только быстросменные резьбонарезные головки REMS.
- Заменить резьбонарезные гребенки REMS, см. 2.3.
- Примените вещества для нарезания резьбы REMS Spezial или REMS Sanitol.
- Заменить угольные щетки силами квалифицированного персонала или сертифицированной контрактной сервисной мастерской REMS.
- Заменить соединительный кабель силами квалифицированного персонала или авторизованной сервисной мастерской REMS согласно договору.
- Проверить/отремонтировать электрический винторезный клупп силами сертифицированной REMS контрактной сервисной мастерской.

5.2. Неисправность: Нет подходящей резьбы, резьба сильно срывается.

Причина:

- Резьбонарезные гребенки REMS затупились.
- Резьбонарезные гребенки REMS применены неправильно.
- Неподходящее вещество для нарезания резьбы или недостаточно вещества для нарезания резьбы.
- Материал трубы не подходит для нарезания резьбы.

Способ устранения:

- Заменить резьбонарезные гребенки REMS, см. 2.3.
- Проверьте соответствие нумерации резьбонарезных гребенок REMS номерам пазов в корпусах резьбонарезных головок (18), см. 2.3. При необходимости поменяйте резьбонарезные гребенки.
- Нанесите достаточное количество неразбавленных веществ для нарезания резьбы REMS Spezial или REMS Sanitol, см. 3.1.
- Использовать только подходящие трубы.

5.3. Неисправность: Резьба нарезается наискось относительно оси трубы.

Причина:

- Труба не разрезана под прямым углом.

Способ устранения:

- Разрезать трубы под прямым углом, например, с помощью двойного держателя (артикул 543100, принадлежности) Рис. 7 и REMS Tiger ANC, REMS Tiger ANC VE, REMS Tiger ANC SR или с помощью REMS RAS St, REMS Turbo K, REMS Cento.

5.4. Неисправность: Труба скользит в опорной скобе (2).

Причина:

- Труба зажата в опорной скобе недостаточно плотно.
- Сильное загрязнение призматического зажимного кулачка (3).
- Износ зубчатого зацепления призматического зажимного кулачка (3).

Способ устранения:

- Затянуть натяжной шпindel (4) сильнее.
- Очистить призматический зажимной кулачок, например, проволочной щеткой.
- Заменить опорную скобу (2).

5.5. Неисправность: Винторезный клупп перемещается по опорной скобе (2).

Причина:

- Опорная скоба закреплена слишком близко к концу трубы или стержня.
- Резание длинной резьбы производится без дополнительного зажатия.

Способ устранения:

- Закрепить опорную скобу на расстоянии примерно 10 см от конца трубы или стержня, см. 3.1.
- Отключить электрический винторезный клупп в случае приближения к опорной скобе.

5.6. Неисправность: Электрический винторезный клупп не запускается.

Причина:

- Кольцо/рычаг направления вращения (7) не зафиксировано.
- Сработала защита от перегрузки (10) (REMS Амиго, REMS Амиго 2 Compact).
- Изношенные угольные щетки.
- Дефект соединительного кабеля.
- Неисправность электрического винторезного клуппа.

Способ устранения:

- Зафиксировать кольцо/рычаг направления вращения.
- Подождать несколько секунд, нажать кнопку защиты от перегрузки.
- Заменить угольные щетки силами квалифицированного персонала или сертифицированной контрактной сервисной мастерской REMS.
- Заменить соединительный кабель силами квалифицированного персонала или авторизованной сервисной мастерской REMS согласно договору.
- Проверить/отремонтировать электрический винторезный клупп силами сертифицированной REMS контрактной сервисной мастерской.

6. Утилизация

Электрические винторезные клуппы по окончании срока эксплуатации нельзя выбрасывать в бытовой мусор. Утилизация проводится надлежащим образом по законодательным предписаниям.

7. Гарантийные условия изготовителя

Гарантийный период составляет 12 месяцев после передачи нового изделия первому пользователю. Время передачи подтверждается отправкой оригинала документов, подтверждающих покупку. Документы должны содержать информацию о дате покупки и обозначение изделия. Все функциональные дефекты, возникшие в гарантийный период, если они доказано возникли из-за дефекта изготовления или материала, устраняются бесплатно. После устранения дефекта срок гарантии на изделие не продлевается и не возобновляется. Дефекты, возникшие по причине естественного износа, неправильного обращения или злоупотребления, несоблюдения эксплуатационных предписаний, непригодных средств производства, избыточных нагрузок, применения не в соответствии с назначением, собственных или посторонних вмешательств, или же по иным причинам, за которые ф-ма REMS ответственности не несет, из гарантии исключаются.

Гарантийные работы может выполнять только контрактная сервисная мастерская, уполномоченная ф-мой REMS. Претензии признаются только в том случае, если изделие передано в уполномоченную ф-мой REMS контрактную сервисную мастерскую без предварительных вмешательств и в неразобранном состоянии. Замененные изделия и детали переходят в собственность ф-мы REMS.

Расходы по доставке в обе стороны несет пользователь.

Законные права пользователя, в особенности его гарантийные претензии к продавцу при наличии недостатков, настоящей гарантией не ограничиваются. Данная гарантия изготовителя действует только в отношении новых изделий, которые куплены и используются в Европейском Союзе, Норвегии или Швейцарии.

В отношении данной гарантии действует Немецкое право за исключением Соглашения Объединенных Наций о контрактах по международной закупке товаров (CISG).

8. Перечень деталей

Перечень деталей см. www.rems.de → Загрузка → Перечень деталей.

Μετάφραση των πρωτότυπων οδηγιών χρήσης

Εικ. 1–8

1 Κεφαλή κοπής ταχείας αλλαγής REMS	11 Δακτύλιος ασφαλείας (REMS Amigo 2/REMS Amigo 2 Compact)
2 Λαβή στήριξης	12 Δακτύλιος μανδάλωσης
3 Πρισματική σιαγόνα σύσφιξης	13 Κεφαλή κοπής ταχείας αλλαγής REMS 1½" και 2"
4 Άτρακτος σύσφιξης με ακρώμιο	14 Πείρος ασφαλείας
5 Λαβή προοπτικής και μεταφοράς	15 Χωνευτή βίδα
6 Κινητήρας	16 Καπάκι
7 Δακτύλιος / μοχλός φοράς περιστροφής	17 Σιαγόνες κοπής
8 Βηματικός διακόπτης ασφαλείας	18 Κορμός κεφαλής κοπής
9 Λαβή κινητήρα	19 Χιτώνιο οδήγησης
10 Προστασία έναντι υπερφόρτωσης (REMS Amigo/REMS Amigo 2 Compact)	20 Καπάκι για κεφαλή κοπής ταχείας αλλαγής S
	21 Άτρακτος (σφιγκτήρες μαστών)

Γενικές υποδείξεις ασφαλείας

⚠ ΠΡΟΕΙΔΟΠΟΙΗΣΗ

Διαβάστε όλες τις υποδείξεις ασφαλείας, τις οδηγίες, τις εικόνες και τα τεχνικά χαρακτηριστικά που διαθέτει το παρόν ηλεκτρικό εργαλείο. Η μη τήρηση των ακόλουθων οδηγιών μπορεί να προκαλέσει ηλεκτροπληξία, πυρκαγιά και/ή σοβαρούς τραυματισμούς.

Φυλάξτε όλες τις υποδείξεις ασφαλείας και τις οδηγίες για μελλοντική χρήση.

Ο όρος «ηλεκτρικό εργαλείο» που χρησιμοποιείται στις υποδείξεις ασφαλείας αναφέρεται σε ηλεκτρικά εργαλεία που κινούνται με ηλεκτρικό ρεύμα (με καλώδιο ρεύματος).

1) Ασφάλεια θέσης εργασίας

- Διατηρείτε το χώρο εργασίας σας καθαρό και καλά φωτισμένο. Απουσία τάξης και φωτισμού στους χώρους εργασίας μπορεί να προκαλέσει ατυχήματα.
- Μην χρησιμοποιείτε το ηλεκτρικό εργαλείο σε περιβάλλον με κίνδυνο έκρηξης, στο οποίο υπάρχουν εύφλεκτα υγρά, αέρια ή σκόνη. Τα ηλεκτρικά εργαλεία παράγουν σπινθήρες, οι οποίοι μπορεί να αναφλέξουν τη σκόνη ή τους ατμούς.
- Κατά τη χρήση του ηλεκτρικού εργαλείου κρατήστε μακριά παιδιά και άλλα άτομα. Εάν κάποιος αποσπάσει την προσοχή σας μπορεί να χάσετε τον έλεγχο του εργαλείου.

2) Ηλεκτρική ασφάλεια

- Το βύσμα σύνδεσης του ηλεκτρικού εργαλείου πρέπει να ταιριάζει με την πρίζα. Απαγορεύεται η καθ' οιονδήποτε τρόπο τροποποίηση του βύσματος. Μην χρησιμοποιείτε προσαρμογέα μαζί με γειωμένα ηλεκτρικά εργαλεία. Μη τροποποιημένα βύσματα και κατάλληλες πρίζες μειώνουν τον κίνδυνο ηλεκτροπληξίας.
- Αποφύγετε να αγγίζετε με το σώμα τις γειωμένες επιφάνειες, όπως σωλήνες, θερμάνσεις, φούρνους και ψυγεία. Υπάρχει αυξημένος κίνδυνος ηλεκτροπληξίας, όταν το σώμα είναι γειωμένο.
- Τα ηλεκτρικά εργαλεία πρέπει να προφυλάσσονται από τη βροχή και υγρασία. Η διείσδυση νερού σ' ένα ηλεκτρικό εργαλείο αυξάνει τον κίνδυνο ηλεκτροπληξίας.
- Μην κάνετε κακή χρήση του καλωδίου σύνδεσης, προκειμένου να μεταφέρετε ή να αναρτήσετε το ηλεκτρικό εργαλείο ή να αφαιρέσετε το βύσμα από την πρίζα. Προστατεύετε το καλώδιο σύνδεσης από θερμομότητα, λάδια, αιχμηρές γωνίες ή κινούμενα μέρη της συσκευής. Τα κατεστραμμένα ή μπερδεμένα καλώδια αυξάνουν τον κίνδυνο ηλεκτροπληξίας.
- Όταν εργάζεστε μ' ένα ηλεκτρικό εργαλείο στην ύπαιθρο, χρησιμοποιήστε μόνο μπαλαντζές που είναι κατάλληλες επίσης και για εξωτερικούς χώρους. Η χρήση ενός καλωδίου προέκτασης που είναι κατάλληλο για εξωτερικούς χώρους μειώνει τον κίνδυνο ηλεκτροπληξίας.
- Όταν είναι απαραίτητος αναγκάιο να χρησιμοποιηθεί το ηλεκτρικό εργαλείο σε υγρό περιβάλλον, τότε χρησιμοποιήστε προστατευτικό διακόπτη ρεύματος αδυναμίας. Η χρήση ενός προστατευτικού διακόπτη ρεύματος αδυναμίας μειώνει τον κίνδυνο ηλεκτροπληξίας.

3) Ασφάλεια ανθρώπων

- Να είστε προσεκτικοί, να προσέχετε τι κάνετε και να είστε συνετοί όταν εργάζεστε μ' ένα ηλεκτρικό εργαλείο. Μην χρησιμοποιείτε ηλεκτρικά εργαλεία όταν αισθάνεστε κουρασμένοι ή όταν βρίσκεστε υπό την επήρεια ναρκωτικών, αλκοόλ ή φαρμάκων. Μια στιγμή απροσεξίας κατά τον χειρισμό του ηλεκτρικού εργαλείου μπορεί να προκαλέσει σοβαρούς τραυματισμούς.
- Να φοράτε πάντα τον ατομικό σας εξοπλισμό προστασίας και πάντα γυαλιά προστασίας. Η χρήση του ατομικού σας εξοπλισμού προστασίας, όπως μάσκα σκόνης, αντιολισθητικά παπούτσια ασφαλείας, κράνος προστασίας ή ιασιπίδες, ανάλογα με το είδος και την εφαρμογή του ηλεκτρικού εργαλείου, μειώνει τον κίνδυνο τραυματισμών.
- Αποφύγετε την άσκοπη θέση σε λειτουργία. Βεβαιώνετε ότι το ηλεκτρικό εργαλείο είναι απενεργοποιημένο προτού το συνδέσετε στην παροχή ρεύματος, το σήκώσετε ή το μεταφέρετε. Εάν κατά τη μεταφορά του ηλεκτρικού εργαλείου έχετε το δάχτυλό σας στο διακόπτη ή συνδέετε τη συσκευή ενεργοποιημένη στην παροχή ρεύματος μπορεί να προκληθούν ατυχήματα.
- Αφαιρέστε εργαλεία ρύθμισης ή βιδολόγους, πριν θέσετε το ηλεκτρικό εργαλείο σε λειτουργία. Ένα εργαλείο ή ένας βιδολόγος που βρίσκεται μέσα σε περιστρεφόμενο τμήμα του εργαλείου μπορεί να προκαλέσει τραυματισμούς.
- Αποφύγετε μη κανονικές στάσεις του σώματος. Φροντίστε να στέκεστε σταθερά και να κρατάτε την ισορροπία σας ανά πάσα στιγμή. Μ' αυτόν τον

τρόπο μπορείτε να ελέγξετε καλύτερα το ηλεκτρικό εργαλείο σε αναπάντεχες καταστάσεις.

στ) Φοράτε κατάλληλη ενδυμασία. Μην φοράτε φαρδιά ρούχα ή κοσμήματα. Κρατάτε μακριά από την περιοχή κοπής μαλλιά, ενδύματα και γάντια. Η ευρύχωρη, χαλαρή ενδυμασία, τα κοσμήματα ή τα μακριά μαλλιά μπορεί να πιαστούν στα κινούμενα τμήματα.

4) Χρήση και χειρισμός του ηλεκτρικού εργαλείου

- Μην υπερφορτίσετε το εργαλείο. Χρησιμοποιήστε για την εργασία σας το ανάλογο και κατάλληλο ηλεκτρικό εργαλείο. Με το κατάλληλο εργαλείο εργάζεστε καλύτερα και ασφαλέστερα στο καθορισμένο φάσμα απόδοσης.
 - Μην χρησιμοποιείτε ηλεκτρικά εργαλεία των οποίων οι διακόπτες έχουν βλάβη. Ένα ηλεκτρικό εργαλείο που δεν είναι δυνατόν να ανάψει ή να σβήσει, είναι επικίνδυνο και πρέπει να επισκευαστεί.
 - Αφαιρείτε το βύσμα από την πρίζα προτού προβείτε σε ρυθμίσεις στη συσκευή, σε αλλαγή εξαρτημάτων ή σε απομάκρυνση της συσκευής. Αυτό το μέτρο προφύλαξης εμποδίζει την άσκοπη εκκίνηση του ηλεκτρικού εργαλείου.
 - Φυλάξτε το ηλεκτρικό εργαλείο, όταν δεν το χρησιμοποιείτε, μακριά από τα παιδιά. Μην επιτρέψετε σε άτομα που δεν γνωρίζουν το εργαλείο ή δεν έχουν διαβάσει τις παρούσες οδηγίες, να το χρησιμοποιήσουν. Τα ηλεκτρικά εργαλεία είναι επικίνδυνα όταν τα χρησιμοποιούν άπειρα άτομα.
 - Περιποιήστε το ηλεκτρικό εργαλείο με μεγάλη φροντίδα. Ελέγξτε αν λειτουργούν απρόσκοπτα τα κινούμενα τμήματα του εργαλείου, βεβαιωθείτε ότι δεν μπλοκάρουν, ελέγξτε αν τμήματα έχουν σπάσει ή έχουν φθαρεί σε βαθμό που να επηρεάζουν την κανονική λειτουργία του ηλεκτρικού εργαλείου. Τα φθαρμένα τμήματα πρέπει να επισκευάζονται πριν την χρήση του εργαλείου από ειδικευμένο προσωπικό από ένα εξουσιοδοτημένο συνεργείο εξυπηρέτησης πελατών. Για πολλά ατυχήματα η αιτία προέρχεται από ηλεκτρικά εργαλεία που δεν έχουν συντηρηθεί κανονικά.
 - Τα εργαλεία κοπής πρέπει να είναι αιχμηρά και καθαρά. Τα περιποιημένα εργαλεία κοπής με αιχμηρές ακμές κοπής μπλοκάρουν λιγότερο και είναι πιο εύκολα στο χειρισμό.
 - Χρησιμοποιήστε τα ηλεκτρικά εργαλεία, τα ανταλλακτικά, τα ένθετα εργαλεία κλπ. σύμφωνα με τις παρούσες οδηγίες. Λάβετε υπόψη κατά την χρήση τους τις συνθήκες εργασίας και την εργασία που πρέπει να εκτελέσετε. Η χρήση ηλεκτρικών εργαλείων για εφαρμογές που δεν προβλέπονται στο φάσμα λειτουργίας τους μπορεί να προκαλέσει επικίνδυνες καταστάσεις. Κάθε αυθαίρετη μετατροπή στο ηλεκτρικό εργαλείο απαγορεύεται για λόγους ασφαλείας.
 - Διατηρείτε τις λαβές και τις επιφάνειές τους στεγνές, καθαρές και χωρίς λάδι/γρasso. Οι ολισθηρές λαβές και οι επιφάνειές τους εμποδίζουν τον ασφαλή χειρισμό και έλεγχο του ηλεκτρικού εργαλείου σε αναπάντεχες καταστάσεις.
- 5) Σέρβις
- Το ηλεκτρικό εργαλείο πρέπει να επισκευάζεται μόνο από ειδικευμένο προσωπικό και μόνο με γνήσια ανταλλακτικά. Έτσι είναι εξασφαλισμένο ότι θα διατηρηθεί η ασφάλεια του εργαλείου.

Υποδείξεις ασφαλείας για ηλεκτρικούς σπειροτόμους με κεφαλή κοπής ταχείας αλλαγής

⚠ ΠΡΟΕΙΔΟΠΟΙΗΣΗ

Διαβάστε όλες τις υποδείξεις ασφαλείας, τις οδηγίες, τις εικόνες και τα τεχνικά χαρακτηριστικά που διαθέτει το παρόν ηλεκτρικό εργαλείο. Η μη τήρηση των ακόλουθων οδηγιών μπορεί να προκαλέσει ηλεκτροπληξία, πυρκαγιά και/ή σοβαρούς τραυματισμούς.

Φυλάξτε όλες τις υποδείξεις ασφαλείας και τις οδηγίες για μελλοντική χρήση.

- Μην χρησιμοποιείτε το ηλεκτρικό εργαλείο εάν έχει υποστεί βλάβη. Υπάρχει κίνδυνος ατυχήματος.
- Χρησιμοποιείτε αποκλειστικά γνήσιες κεφαλές κοπής ταχείας αλλαγής και κεφαλές για φιλιέρα της REMS. Άλλες κεφαλές κοπής δεν διασφαλίζουν σωστή έδραση ή καταστρέφουν την υποδοχή της κεφαλής κοπής του ηλεκτρικού εργαλείου.
- Μην χρησιμοποιείτε τις κεφαλές κοπής ταχείας αλλαγής S της REMS μαζί με προέκταση (Κωδ. πρ. 522051) με ηλεκτρικό σπειροτόμο. Η λαβή στήριξης (2) δεν είναι κατάλληλη. Υπάρχει κίνδυνος, σε περίπτωση αύξησης της ροπής στρέψης, ο ηλεκτρικός σπειροτόμος να πέσει από το χέρι και να ανατραπεί.
- Χρησιμοποιείτε πάντα λαβή στήριξης (2). Σε αντίθετη περίπτωση υπάρχει κίνδυνος, σε περίπτωση αύξησης της ροπής στρέψης, ο ηλεκτρικός σπειροτόμος να πέσει από το χέρι και να ανατραπεί.
- Χρησιμοποιείτε μόνο λαβή στήριξης, κατάλληλη για τον ηλεκτρικό σπειροτόμο (2). Υπάρχει κίνδυνος πρόκλησης ζημιάς στον ηλεκτρικό σπειροτόμο. Υπάρχει, επίσης, κίνδυνος, σε περίπτωση αύξησης της ροπής στρέψης, ο ηλεκτρικός σπειροτόμος να πέσει από το χέρι και να ανατραπεί.
- Κατά τη λειτουργία μην πιάνετε μέσα στην περιοχή του κινητήρα (6), της λαβής στήριξης (2). Κρατάτε τους ηλεκτρικούς σπειροτόμους μόνο από τη λαβή του κινητήρα (9). Υπάρχει κίνδυνος τραυματισμού.
- Εργάζεστε πάντα με δακτύλιο ασφαλείας (11). Σε αντίθετη περίπτωση, η κεφαλή κοπής μπορεί να πιεστεί έξω από την υποδοχή της κεφαλής κοπής, π.χ. κατά την έναρξη κοπής.
- Συσφίγγετε τα κοντά τεμάχια σωλήνων μόνο με το σφιγκτήρα συνδετικών εξαρτημάτων REMS. Υπάρχει κίνδυνος πρόκλησης βλάβης στον ηλεκτρικό σπειροτόμο και/ή στα εργαλεία.
- Στα υλικά σπειροτόμησης σε δοχεία ψεκασμού της (REMS Spezial, REMS Sanitol) περιέχεται φιλικό μεν προς το περιβάλλον, αλλά επικίνδυνο προς ανάφλεξη αέριο (βουτάνιο). Τα δοχεία ψεκασμού βρίσκονται υπό πίεση, μην τα ανοίγετε βίαια. Προστατεύετε τα από την ηλικιακή ακτινοβολία και τη

θερμότητα άνω των 50°C. Τα δοχεία ψεκασμού μπορεί να εκραγούν, κίνδυνος τραυματισμού.

- Αποφεύγετε την εντατική δερματική επαφή με τα υλικά σπειροτόμησης λόγω απολιπαντικής δράσης. Χρησιμοποιείτε προστατευτικά για το δέρμα με λιπαντική δράση ή κατάλληλη προστασία των χεριών.
- Μην αφήνετε ποτέ το ηλεκτρικό εργαλείο να λειτουργεί χωρίς επίβλεψη. Σε περίπτωση μεγάλων παύσεων εργασίας, απενεργοποιείτε το ηλεκτρικό εργαλείο και αφαιρείτε το βύσμα. Εάν οι ηλεκτρικές συσκευές μένουν ανεπιτήρητες, ενδέχεται να προκύψουν κίνδυνοι, οι οποίοι μπορεί να προκαλέσουν υλικές και/ή σωματικές ζημιές.
- Παιδιά και άτομα που λόγω φυσικών, αισθητικών ή πνευματικών ικανοτήτων τους ή απειρίας ή έλλειψης γνώσης δεν είναι σε θέση να χειρίζονται με ασφάλεια το ηλεκτρικό εργαλείο δεν επιτρέπεται να το χρησιμοποιούν χωρίς την επίβλεψη ή τις οδηγίες ενός υπεύθυνου. Σε αντίθετη περίπτωση υπάρχει κίνδυνος εσφαλμένου χειρισμού και τραυματισμών.
- Αφήνετε το ηλεκτρικό εργαλείο στα χέρια μόνο καταρισμένων ατόμων. Άτομα νεαρής ηλικίας επιτρέπεται να χρησιμοποιούν το ηλεκτρικό εργαλείο μόνο όταν είναι άνω των 16 ετών και μόνο στο πλαίσιο της ολοκλήρωσης της επαγγελματικής τους κατάρτισης και εφόσον έχουν τεθεί υπό την επίβλεψη καταρισμένου ατόμου.
- Ελέγχετε τακτικά το καλώδιο σύνδεσης του ηλεκτρικού εργαλείου και τα καλώδια προέκτασης για τυχόν βλάβες. Σε περίπτωση βλάβης τους, πρέπει να αντικαθίστανται από εξειδικευμένο τεχνικό προσωπικό ή από εξουσιοδοτημένο και συμβεβλημένο συνεργείο εξυπηρέτησης πελατών της REMS.
- Χρησιμοποιείτε μόνο εγκεκριμένα και αναλόγως εισημασμένα καλώδια προέκτασης με επαρκές εμβαδόν διατομής. Χρησιμοποιείτε καλώδια προέκτασης μέγιστου μήκους 10 m με εμβαδόν διατομής 1,5 mm², 10–30 m με εμβαδόν διατομής 2,5 mm².

ΕΙΔΟΠΟΙΗΣΗ

- Μην απορρίπτετε τα υλικά σπειροτόμησης συμπτυκνωμένα στο αποχετευτικό δίκτυο, σε ύδατα και στο έδαφος. Τα μη χρησιμοποιημένα υλικά σπειροτόμησης πρέπει να παραδίδονται σε αρμόδια επιχείρηση απόρριψης. Κωδικός αποβλήτων για υλικά σπειροτόμησης με ορυκτέλαιο (REMS Spezial) 54401, για συνθετικά (REMS Sanitol) 54109. Προσοχή στην εκάστοτε εθνική νομοθεσία.

Επεξήγηση συμβόλων

 **ΠΡΟΕΙΔΟΠΟΙΗΣΗ**

Κίνδυνος μέτριου βαθμού, μη τήρηση θα μπορούσε να επιφέρει θάνατο ή σοβαρούς τραυματισμούς (μη αντιστρεπτούς).

 **ΠΡΟΣΟΧΗ**

Κίνδυνος χαμηλού βαθμού, μη τήρηση θα μπορούσε να επιφέρει μέτριους τραυματισμούς (αντιστρεπτούς).

ΕΙΔΟΠΟΙΗΣΗ



Υλικές ζημιές, χωρίς υπόδειξη ασφαλείας! Χωρίς κίνδυνο τραυματισμού.

Πριν τη θέση σε λειτουργία διαβάστε τις οδηγίες χρήσης



Το ηλεκτρικό εργαλείο αντιστοιχεί στην κατηγορία προστασίας II



Φιλική για το περιβάλλον αποκομιδή



Σήμανση συμμόρφωσης CE

1. Τεχνικά στοιχεία

Προορισμός χρήσης

 **ΠΡΟΕΙΔΟΠΟΙΗΣΗ**

REMS Ηλεκτρικοί ελικοτόμοι σπειρώματος για την κοπή σωληνωτών σπειρωμάτων για δεξιόστροφα και αριστερόστροφα σπειρώματα (REMS Amigo E).
 REMS Ηλεκτρικοί ελικοτόμοι σπειρώματος για την κοπή σωληνωτών σπειρωμάτων και εξωτερικών σπειρωμάτων για δεξιόστροφα και αριστερόστροφα σπειρώματα, για αυλακώσεις κυλίνδρων ((REMS Amigo, REMS Amigo 2, REMS Amigo 2 Compact).
 Όλες οι άλλες χρήσεις δεν συμφωνούν με τον προορισμό χρήσης και γι' αυτό το λόγο δεν είναι επιτρεπτές.

1.1. Παραδοτέος εξοπλισμός

Ηλεκτρικός σπειροτόμος, κεφαλές κοπής ταχείας αλλαγής REMS σύμφωνα με το παραγγελθέν σετ, λαβή στήριξης, οδηγίες χρήσης, μεταλλική κασετίνα.

1.2. Κωδικοί προϊόντων

	REMS Amigo E	REMS Amigo	REMS Amigo 2	REMS Amigo 2 Compact
Κινητήρια μηχανή	530003	530000	540000	540001
Κεφαλές κοπής ταχείας αλλαγής REMS	βλ. Κατάλογο REMS	βλ. Κατάλογο REMS	βλ. Κατάλογο REMS	βλ. Κατάλογο REMS
Σιαγόνες κοπής REMS	βλ. Κατάλογο REMS	βλ. Κατάλογο REMS	βλ. Κατάλογο REMS	βλ. Κατάλογο REMS
Κεφαλή για φιλιέρα		βλ. Κατάλογο REMS	βλ. Κατάλογο REMS	βλ. Κατάλογο REMS
Ενδιάμεσοι δακτύλιοι		βλ. Κατάλογο REMS	βλ. Κατάλογο REMS	βλ. Κατάλογο REMS
Οδηγοί δακτύλιοι		βλ. Κατάλογο REMS	βλ. Κατάλογο REMS	βλ. Κατάλογο REMS
Λαβή στήριξης	533000	533000	543000	543010
REMS REG St ¼ – 2"	731700	731700	731700	731700
Διπλή βάση	543100	543100	543100	543100
REMS eva, μοχλός κασάνιας	522000	522000	522000	522000
Υλικά σπειροτόμησης	βλ. Κατάλογο REMS	βλ. Κατάλογο REMS	βλ. Κατάλογο REMS	βλ. Κατάλογο REMS
Σφιγκτήρας συνδετικών εξαρτημάτων	βλ. Κατάλογο REMS	βλ. Κατάλογο REMS	βλ. Κατάλογο REMS	βλ. Κατάλογο REMS
Μεταλλική κασετίνα	536000	536000	546000	546000
REMS CleanM	140119	140119	140119	140119

1.3. Περιοχή εργασίας

Διάμετρος σπειρώματος				
Σωλήνες	½" – 1", 16 – 32 mm	¾" – 1¼", 16 – 40 mm	¾" – 2", 16 – 50 mm	¾" – 2", 16 – 50 mm
Πείροι (μπουλονία)	—	6–30 mm, ¼" – 1"	6–30 mm, ¼" – 1"	6–30 mm, ¼" – 1"
Είδη σπειρώματος				
Εξωτερικό σπείρωμα δεξιά και αριστερό				
Σπείρωμα σωλήνα, κωνικό	R (ISO 7-1, EN 10226 (DIN 2999, BSPT)), NPT κωνικό δεξιά Taper Pipe Thread ASME B1.20.1			
Σπείρωμα σωλήνα, κυλινδρικό (με κοπτικά)	—	G (DIN ISO 228, DIN 259, BSPP) NPSM		
Σπείρωμα για σωλήνες ηλεκτρολογικών εγκαταστάσεων	M × 1,5 EN 60423	M × 1,5 EN 60423	M × 1,5 EN 60423	M × 1,5 EN 60423
Σπείρωμα θωρακισμένου χαλυβοσωλήνα (με κοπτικά)	—	Pg	Pg	Pg
Σπείρωμα πείρων (μπουλονιών) (με κοπτικά)	—	M, BSW, UNC	M, BSW, UNC	M, BSW, UNC
Μήκος σπειρώματος				
Σπείρωμα σωλήνα, κωνικό	κανονικά μήκη			
Σπείρωμα σωλήνα, κυλινδρικό, Σπείρωμα θωρακισμένου χαλυβοσωλήνα, Σπείρωμα πείρων (μπουλονιών)	50 mm, με επανασφίξιμο απεριόριστο			

	REMS Amigo E	REMS Amigo	REMS Amigo 2	REMS Amigo 2 Compact
Μαστός και διπλομαστός με σφιγκτήρα μαστών REMS (εσωτερικό σφιξίμο)	3/8" – 1"	3/8" – 1/4"	3/8" – 2"	3/8" – 2"
1.4. Αριθμοί στροφών των κεφαλών κοπής αυτόματη, αδιαβάθμητη ρύθμιση του αριθμού στροφών (στροφές/λεπτό)	35–27	35–27	30–18	30–18
1.5. Στοιχεία ηλεκτρικής εγκατάστασης 230 V~, 50 – 60 Hz				
Ονομαστική ισχύς	950 W	1200 W	1700 W	1200 W
Ονομαστική ένταση ρεύματος	6 A	6 A	8,3 A	6 A
Ασφάλεια (δίκτυο)	10 A (B)	10 A (B)	16 A (B)	10 A (B)
Διακοπτόμενη λειτουργία	S3 20% (2/10 min)	S3 20% (2/10 min)	S3 20% (2/10 min)	S3 20% (2/10 min)
110 V~, 50 – 60 Hz				
Ονομαστική ισχύς	950 W	1200 W	1700 W	1200 W
Ονομαστική ένταση ρεύματος	12 A	12 A	16,6 A	12 A
Ασφάλεια (δίκτυο)	20 A	20 A	30 A	20 A
Διακοπτόμενη λειτουργία	S3 20% (2/10 min)	S3 20% (2/10 min)	S3 20% (2/10 min)	S3 20% (2/10 min)
Η ονομαστική ένταση του ρεύματος μπορεί κατά το κόψιμο μεγαλύτερου κωνικού σπειρώματος να αυξηθεί για σύντομο χρόνο μέχρι και 50%, χωρίς να επηρεαστεί η ικανότητα λειτουργίας της μηχανής. Οι κινητήριες μηχανές REMS Amigo και REMS Amigo 2 Compact διαθέτουν προστασία από υπερφόρτωση, η οποία απενεργοποιεί τον κινητήρα σε περίπτωση υπερφόρτωσης. Σε αυτήν την περίπτωση περιμένετε μερικά δευτερόλεπτα και πιάστε το κουμπί της προστασίας από υπερφόρτωση (10). Βλέπε επίσης 5. Βλάβες.				
1.6. Διαστάσεις Μ × Π × Υ (mm)	430 × 80 × 195 16,92" × 3,15" × 7,7"	440 × 85 × 195 17,3" × 3,3" × 7,7"	565 × 112 × 237 22,2" × 4,4" × 9,3"	500 × 90 × 235 19,7" × 3,5" × 9,3"
1.7. Βάρη Κινητήρια μηχανή Βραχίονας στήριξης Κεφαλές κοπής	3,4 kg (7,5 lb) 1,3 kg (2,9 lb) 0,6 ... 0,8 kg 1,3 ... 1,8 lb	3,5 kg (7,7 lb) 1,3 kg (2,9 lb) 0,6 ... 0,8 kg 1,3 ... 1,8 lb	6,5 kg (14,3 lb) 2,9 kg (6,4 lb) 0,6 ... 1,3 kg 1,3 ... 2,9 lb	5,2 kg (11,5 lb) 2,6 kg (5,7 lb) 0,6 ... 1,3 kg 1,3 ... 2,9 lb
1.8. Στοιχεία θορύβου Τιμή εκπομπής στη θέση εργασίας	83 dB (A); K = 3 dB (A)	83 dB (A); K = 3 dB (A)	82 dB (A); K = 3 dB (A)	83 dB (A); K = 3 dB (A)
1.9. Κραδασμοί Σταθμισμένη πραγματική τιμή της επιτάχυνσης	2,5 m/s ² ; K = 1,5 m/s ²	2,5 m/s ² ; K = 1,5 m/s ²	2,5 m/s ² ; K = 1,5 m/s ²	2,5 m/s ² ; K = 1,5 m/s ²
Η συγκεκριμένη τιμή εκπομπής δόνησης μετρήθηκε σύμφωνα με μια πρότυπη διαδικασία ελέγχου και μπορεί να χρησιμοποιηθεί προς σύγκριση με μια άλλη συσκευή. Η συγκεκριμένη τιμή εκπομπής δόνησης μπορεί να χρησιμοποιηθεί και ως εισαγωγική αξιολόγηση της έκθεσης. ⚠ ΠΡΟΣΟΧΗ Η τιμή εκπομπής δόνησης ενδέχεται να διαφέρει από την ενδεικτική τιμή, κατά την πραγματική χρήση της συσκευής, αναλόγως του τρόπου χρήσης της συσκευής. Σε συνάρτηση με τις πραγματικές συνθήκες χρήσης (περιοδική λειτουργία) ενδέχεται να χρειάζεται η λήψη μέτρων ασφαλείας για την προστασία του χειριστή.				

2. Θέσης σε λειτουργία για πρώτη φορά

2.1. Ηλεκτρική σύνδεση

⚠ ΠΡΟΕΙΔΟΠΟΙΗΣΗ

Προσοχή στην τάση δικτύου! Πριν τη σύνδεση του ηλεκτρικού σπειροτόμου ελέγχετε εάν η αναγραφόμενη στην πλακέτα χαρακτηριστικών τάση συμφωνεί με την τάση δικτύου. Σε εργοτάξια, υγρά περιβάλλοντα, σε εσωτερικούς και εξωτερικούς χώρους ή σε παρόμοια σημεία τοποθέτησης λειτουργείτε τον ηλεκτρικό σπειροτόμο στο δίκτυο μόνο μέσω ρελέ διαφυγής (διακόπτης FI), το οποίο διακόπτει την παροχή ενέργειας, μόλις το ρεύμα διαρροής προς τη γείωση υπερβεί τα 30 mA για 200 ms.

2.2. Τοποθέτηση των κεφαλών κοπής ταχείας αλλαγής ή των κεφαλών για φιλιέρα της REMS

Χρησιμοποιείτε αποκλειστικά τις γνήσιες κεφαλές κοπής ταχείας αλλαγής ή τις κεφαλές για φιλιέρα. Για μεγέθη σπειρωμάτων έως 1 1/4" οι κεφαλές κοπής τοποθετούνται από μπροστά στην 8-γωνη υποδοχή της κινητήριας μηχανής (Εικ. 2). Ασφαλίζουν αυτόματα.

Οι κεφαλές κοπής προεξέχουν έξω από το πίσω τοίχωμα του κελύφους. Αυτή η προεξοχή διευκολύνει την αφαίρεση της κεφαλής κοπής από τη κινητήρια μηχανή, πιέζοντας αυτήν την προεξέχουσα ακμή δυνατά πάνω σε μια επιφάνεια ή σε μια άκρη (Εικ. 3).

Τοποθέτηση της κεφαλής κοπής ταχείας αλλαγής REMS 1" στην REMS Amigo E (Εικ. 6)

Η αυλάκωση στο οκτάγωνο της κεφαλής κοπής ταχείας αλλαγής REMS 1" πρέπει να συμπίπτει με τον περίο ασφαλείας (14) στην 8-γωνη υποδοχή της REMS Amigo E.

Τοποθέτηση των κεφαλών κοπής ταχείας αλλαγής REMS μέγεθος 1 1/2" και 2" στην μηχανή μετάδοσης κίνησης REMS Amigo 2 και REMS Amigo 2 Compact (Εικ. 4)

Αφαιρέστε τον δακτύλιο ασφαλείας (11) μ' ένα κατάλληλο εργαλείο, π.χ. μ' ένα κασαβίδι. Αφαιρέστε τον δακτύλιο ασφαλείας (12) και τοποθετήστε στην θέση του την κεφαλή κοπής ταχείας αλλαγής 1 1/2" ή την 2" (13) και ξανατοποθετήστε τον δακτύλιο ασφαλείας (11) στην κεφαλή κοπής ταχείας αλλαγής 1 1/2" ή 2".

⚠ ΠΡΟΣΟΧΗ

Μην εργάζεστε χωρίς δακτύλιο ασφαλείας (11)! Ειδικά, υπάρχει κίνδυνος πίεσης προς τα έξω της κεφαλής κοπής κατά την έναρξη κοπής από την υποδοχή της κεφαλής κοπής:

2.3. Αλλαγή σιαγόνων κοπής στην κεφαλή κοπής ταχείας αλλαγής REMS (Εικ. 8)

- Σφίξτε την κεφαλή κοπής ταχείας αλλαγής στη μέγγενη στην 8-γωνη υποδοχή.
- Αφαιρέστε τις χωνευτές βίδες (15) και το καπάκι (16).
- Χτυπήστε προσεκτικά προς τα έξω τις σιαγόνες κοπής REMS (17) στη μέση του κορμού της κεφαλής κοπής.
- Χτυπήστε τις σιαγόνες κοπής της REMS (17) με τη διατομή (A) προς τα κάτω στις αντίστοιχες εγκοπές, ώστε να μην εξέλθουν από την εξωτερική διάμετρο του σώματος των κεφαλών κοπής (18). Οι σιαγόνες κοπής (17) και το σώμα των κεφαλών κοπής (18) είναι αριθμημένα. Η σιαγόνα κοπής 1 μπαίνει στην σχισμή 1, η σιαγόνα κοπής 2 στη σχισμή 2, η σιαγόνα κοπής 3 στη σχισμή 3 και η σιαγόνα κοπής 4 στη σχισμή 4.
- Βάλτε επάνω το καπάκι (16) και σφίξτε ελαφρά τις βίδες (15).
- Χτυπήστε προσεκτικά προς τα έξω τις σιαγόνες κοπής (17) μ' ένα μαλακό κοπίλι (από χαλκό, ορείχαλκο ή σκληρό ξύλο), μέχρι να εφάπτονται στην άκρη του καπακιού.
- Σφίξτε καλά τις χωνευτές βίδες (15).

Εάν πρέπει να κοπεί ένα σπείρωμα σε ένα κοντό, τοποθετημένο τεμάχιο σωλήνα, οι κεφαλές κοπής ταχείας αλλαγής S της REMS πρέπει να χρησιμοποιηθούν με πρόσθετο οδηγό δακτύλιο (19) στην πλευρά του καλύμματος.

⚠ ΠΡΟΕΙΔΟΠΟΙΗΣΗ

Μη χρησιμοποιείτε τις κεφαλές κοπής ταχείας αλλαγής S της REMS μαζί με προέκταση (Κωδ. πρ. 522051) με ηλεκτρικό σπειροτόμο. Η λαβή στήριξης (2) δεν είναι κατάλληλη. Υπάρχει κίνδυνος, σε περίπτωση αύξησης της ροπής στρέψης, ο ηλεκτρικός σπειροτόμος να πέσει από το χέρι και να ανατραπεί.

Αλλαγή σιαγόνων κοπής στην κεφαλή κοπής ταχείας αλλαγής REMS S (Εικ. 8)

1. Σφίξτε την κεφαλή κοπής ταχείας αλλαγής REMS S στη μέγγενη στην 8-γωνική υποδοχή.
2. Απομακρύνετε τις φρεζάτες βίδες (15) και το κάλυμμα για την κεφαλή κοπής ταχείας αλλαγής S (20) με οδηγό δακτύλιο (19) (μην αποσυναρμολογείτε το χιτώνιο οδηγού).
3. Χτυπήστε προσεκτικά προς τα έξω τις σιαγόνες κοπής REMS (17) στη μέση του κορμού της κεφαλής κοπής.
4. Χτυπήστε τις σιαγόνες κοπής της REMS (17) με τη διατομή (Α) προς τα επάνω στις αντίστοιχες εγκοπές, ώστε να μην εξέχουν από την εξωτερική διάμετρο του σώματος των κεφαλών κοπής (18). Οι σιαγόνες κοπής (17) και το σώμα των κεφαλών κοπής (18) είναι αριθμημένα. Η σιαγόνα κοπής 1 μπαίνει στην σχισμή 1, η σιαγόνα κοπής 2 στη σχισμή 4, η σιαγόνα κοπής 3 στη σχισμή 3 και η σιαγόνα κοπής 4 στη σχισμή 2.
5. Τοποθετήστε το κάλυμμα για την κεφαλή κοπής ταχείας αλλαγής S (20) με οδηγό δακτύλιο (19) και σφίξτε ελαφρώς τις φρεζάτες βίδες (15).
6. Χτυπήστε προσεκτικά προς τα έξω τις σιαγόνες κοπής (17) μ' ένα μαλακό κοπίλι (από χαλκό, ορείχαλκο ή σκληρό ξύλο), μέχρι να εφάπτονται στην άκρη του κατακτιού.
7. Σφίξτε καλά τις χωνευτές βίδες (15).

2.4. Βραχίονας στήριξης

Ο βραχίονας στήριξης (2) χρησιμεύει για την παραλαβή της εμφανιζόμενης κατά τη σπειροτόμηση ροπής στρέψης και μάλιστα και προς τις δύο κατευθύνσεις, δηλ. κατά την πρόωση και την επιστροφή της κεφαλής κοπής του σπειρώματος, σε δεξιά και αριστερόστροφο σπείρωμα.

⚠ ΠΡΟΕΙΔΟΠΟΙΗΣΗ

Χρησιμοποιείτε πάντα λαβή στήριξης. Σε αντίθετη περίπτωση υπάρχει κίνδυνος, σε περίπτωση αύξησης της ροπής στρέψης, ο ηλεκτρικός σπειροτόμος να πέσει από το χέρι και να ανατραπεί.

Χρησιμοποιείτε μόνο λαβή στήριξης, κατάλληλη για τον ηλεκτρικό σπειροτόμο (2). Υπάρχει κίνδυνος πρόκλησης ζημιάς στον ηλεκτρικό σπειροτόμο. Υπάρχει, επίσης, κίνδυνος, σε περίπτωση αύξησης της ροπής στρέψης, ο ηλεκτρικός σπειροτόμος να πέσει από το χέρι και να ανατραπεί.

2.5. Διπλή βάση (Εικ. 7)

Για τη σπειροτόμηση με REMS Amigo E, REMS Amigo, REMS Amigo 2 και για το πριόνισμα με τα ηλεκτρικά πριόνια σωλήνων REMS Tiger ANC, REMS Tiger ANC VE και REMS Tiger ANC SR.

Η διπλή βάση (Εικ. 7) βιδώνεται σε έναν πάγκο εργασίας και χρησιμεύει στη στήριξη της ροπής στρέψης που εμφανίζεται κατά τη σπειροτόμηση και μάλιστα και προς τις δύο κατευθύνσεις, δηλ. προς τα εμπρός και προς τα πίσω της κεφαλής κοπής ταχείας αλλαγής της REMS, για δεξιόστροφα και αριστερόστροφα σπείρωματα. Ο πείρος υποδοχής (B) είναι σχεδιασμένος για την υποδοχή των αναφερόμενων REMS Tiger ANC, REMS Tiger ANC VE και REMS Tiger ANC SR. Οι σωλήνες/οι ράβδοι μπορούν να κοπούν κάθετα.

2.6. Υλικά σπειροτόμησης

Δελτία δεδομένων ασφαλείας βλ. www.rems.de → Downloads → Δελτία δεδομένων ασφαλείας.

Χρησιμοποιείτε μόνο υλικά σπειροτόμησης της REMS. Με αυτά επιτυγχάνετε άψογα αποτελέσματα κοπής, μεγάλη διάρκεια ζωής των σιαγόνων κοπής, καθώς, επίσης, και σημαντική προστασία των εργαλείων. Η REMS προτείνει το πρακτικό και οικονομικό σε κατανάλωση δοχείο ψεκασμού / τη φιάλη ψεκασμού.

ΕΙΔΟΠΟΙΗΣΗ

REMS Spezial: Ισχυρού κράματος υλικό σπειροτόμησης σε βάση ορυκτελαίων. **Για όλα τα υλικά:** Χάλυβες, ανοξείδωτοι χάλυβες, μη σιδηρούχα μέταλλα, πλαστικά. Ξεπλένεται με νερό, ελεγμένο. Η χρήση των υλικών σπειροτόμησης με βάση ορυκτελαίου απαγορεύεται σε σωλήνες του δικτύου πόσιμου νερού σε διάφορες χώρες, π.χ. στη Γερμανία, την Αυστρία και την Ελβετία. Σε αυτή την περίπτωση χρησιμοποιήστε REMS Sanitol χωρίς ορυκτέλαιο. Προσοχή στην εκάστοτε εθνική νομοθεσία.

REMS Sanitol: Συνθετικό υλικό σπειροτόμησης χωρίς ορυκτά για σωληνώσεις πόσιμου νερού. Πλήρως υδατοδιαλυτό. Πληροί τις προδιαγραφές. Στη Γερμανία Αρ. ελέγχου DVGW DW-0201AS2032, στην Αυστρία Αρ. ελέγχου ÖVGW W 1.303, στην Ελβετία Αρ. ελέγχου SVGW 7808-649. Ιζώδες στους -10°C: 190 mPa s (cP). Ικανότητα άντλησης μέχρι -28°C. Χωρίς προσθήκη νερού. Απρόσκοπτη χρήση. Χρωματισμένο κόκκινο για τον έλεγχο έκπλυσης. Προσοχή στην εκάστοτε εθνική νομοθεσία.

Και τα δύο υλικά σπειροτόμησης παραδίδονται σε δοχεία ψεκασμού, φιάλες ψεκασμού, κόνιστρα και βαρέλια.

ΕΙΔΟΠΟΙΗΣΗ

Χρησιμοποιείτε όλα τα υλικά σπειροτόμησης της REMS χωρίς αραιώση!

3. Λειτουργία

3.1. Διαδικασία εργασίας

1. Κόψτε το σωλήνα/τη ράβδο σε ορθή γωνία και χωρίς γρέζια.
2. Στερεώστε το βραχίονα στήριξης (2) περίπου 10 εκ. μακριά από το τέλος του σωλήνα ή της ράβδου. Για να τον στερεώσετε, εφαρμόστε τον βραχίονα από κάτω προς το σωλήνα (ράβδο) (Σχ. 5), έτσι ώστε ο σωλήνας να κεντραριστεί ανάμεσα στην πρισματειδή σιαγόνα σύσφιξης (3) και στην άτρακτο σύσφιξης (4). Σφίξτε καλά τον άξονα σύσφιξης με την εγκάρσια ράβδο.
3. Ψεκάστε το σημείο κοπής με υλικό σπειροτόμησης (σπρέι ή φιάλη ψεκασμού REMS) (βλ. 2.6.).
4. Τοποθετήστε την κινητήρια μηχανή με τοποθετημένη την κεφαλή κοπής ταχείας αλλαγής της REMS στο σωλήνα (στη ράβδο) έτσι ώστε ο κινητήρας (6) (βλ. Εικ. 1) στις REMS Amigo E, REMS Amigo, REMS Amigo 2 και REMS Amigo 2 Compact να εφάπτεται ανάμεσα στις περόνες της λαβής στήριξης.
5. Ρυθμίστε ανάλογα τον δακτύλιο και τον μοχλό περιστροφικής κίνησης (7), (R για δεξιόστροφο σπείρωμα και ανάποδη κίνηση σε αριστερόστροφο σπείρωμα, L για αριστερόστροφο σπείρωμα και ανάποδη κίνηση σε δεξιόστροφο σπείρωμα).
6. Πιέστε τον βηματικό διακόπτη (8) ενώ παράλληλα περικλείετε με το χέρι την λαβή του κινητήρα (9), πιέστε τον ελικοτόμο σπειρώματος με τη λαβή (5) έναντι στο υλικό. Μετά από ένα ως δύο βήματα του σπειρώματος, η κεφαλή κοπής συνεχίζει αυτόματα την κοπή.
7. Περάστε πολλές φορές γράσο κατά την διάρκεια της σπειροτόμησης με υλικό κοπής σπειρωμάτων (σπρέι ή φιάλη ψεκασμού REMS).
8. Το κανονικό μήκος σπειρώματος για κωνικά σπείρωματα σωλήνα έχει επιτευχθεί όταν η μπροστινή ακμή του σωλήνα ευθυγραμμίζεται με την άνω ακμή των σιαγόνων κοπής σπειρώματος (όχι με την άνω ακμή του κατακτιού).
9. Μόλις τελειώσει το κόψιμο του σπειρώματος, αφήστε ελεύθερο τον βηματικό διακόπτη (8).
10. Αφού ακινητοποιηθεί η μηχανή, βάλτε τον δακτύλιο και τον μοχλό περιστροφικής κατεύθυνσης (7) σε αντίστροφη κίνηση. Πατώντας ξανά τον βηματικό διακόπτη (8) περιστρέφεται η κεφαλή κοπής ταχείας αλλαγής (1) έξω από το σπείρωμα.

ΕΙΔΟΠΟΙΗΣΗ

Αλλάξτε τη θέση του δακτύλιος / μοχλός φοράς περιστροφής (7) μόνο με ακινητοποιημένη τη μηχανή!

3.2. Κατασκευή μαστών και διπλομαστών

Για το σφίξιμο κοντών τεμαχίων σωλήνων για την κατασκευή μαστών και διπλομαστών χρησιμοποιούνται οι σφικτήρες μαστών της REMS. Αυτοί οι σφικτήρες υπάρχουν στα μεγέθη ½–2". Για το σφίξιμο του τεμαχίου του σωλήνα (με ή χωρίς υπάρχον σπείρωμα) με το σφικτήρα μαστών της REMS ανοίγει η κεφαλή του σφικτήρα μαστών, περιστρέφοντας την άτρακτο (21) μ' ένα εργαλείο (π.χ. καταβίδι). Αυτό επιτρέπεται να γίνει μόνο με τοποθετημένο το σωλήνα (Εικ. 5).

Κατά τη χρήση του σφικτήρα μαστών της REMS πρέπει να προσέξετε, να μην κοπούν κοντύτερο μαστό, απ' ό,τι επιτρέπουν οι προδιαγραφές.

4. Συντήρηση/Επισκευή

Ανεξαρτήτως της ακόλουθης συντήρησης, συνιστάται ο έλεγχος και ο επαναληπτικός έλεγχος για ηλεκτρικές συσκευές του ηλεκτρικού εργαλείου τουλάχιστον μία φορά ετησίως από εξουσιοδοτημένο και συμβεβλημένο συνεργείο εξυπηρέτησης πελατών της REMS. Στη Γερμανία πρέπει να πραγματοποιείται ένας τέτοιος επαναληπτικός έλεγχος ηλεκτρικών συσκευών κατά DIN VDE 0701-0702 και σύμφωνα με την προδιαγραφή πρόληψης ατυχημάτων DGUV Προδιαγραφή 3 „Ηλεκτρικές εγκαταστάσεις και μέσα λειτουργίας“ που προβλέπεται και για κινητό ηλεκτρικό εξοπλισμό. Επίσης, πρέπει να τηρούνται οι ισχύοντες για το χώρο λειτουργίας εθνικοί κανονισμοί ασφαλείας, οι κανόνες και οι διατάξεις.

4.1. Συντήρηση

⚠ ΠΡΟΕΙΔΟΠΟΙΗΣΗ

Πριν από κάθε εργασία συντήρησης αφαιρείτε το βύσμα από την πρίζα!

Καθαρίζετε τακτικά την κινητήρια μηχανή, καθώς και την υποδοχή της κεφαλής κοπής, ειδικά εάν δεν χρησιμοποιείται για μεγάλο διάστημα.

Καθαρίζετε τις πολύ βρωμικές κεφαλές κοπής ταχείας αλλαγής REMS (1) π.χ. με τερεβινθέλαιο και απομακρύνετε τα υπολειπόμενα ρινίσματα. Αντικαθιστάτε τις σιαγόνες κοπής της REMS ή την κεφαλή κοπής ταχείας αλλαγής της REMS που έχουν στομώσει.

Καθαρίζετε τα πλαστικά μέρη (π.χ. περιβλήμα) μόνο με καθαριστικό μηχανών REMS CleanM (Κωδ. πρ. 140119) ή με ήπιο σαπούνι και υψτό πανί. Μη χρησιμοποιείτε απορρυπαντικά οικιακής χρήσης. Αυτά περιέχουν συχνά χημικά που μπορούν να βλάψουν τα πλαστικά μέρη. Για τον καθαρισμό μη χρησιμοποιείτε ποτέ βενζίνη, τερεβινθέλαιο, αραιωτικά ή παρόμοια προϊόντα.

Δεν επιτρέπεται ποτέ η εισχώρηση υγρών επάνω ή στο εσωτερικό της κινητήριας μηχανής. Μην βυθίζετε ποτέ την κινητήρια μηχανή σε υγρά.

4.2. Έλεγχος/Επισκευή

⚠️ ΠΡΟΕΙΔΟΠΟΙΗΣΗ

Πριν από τις εργασίες συντήρησης και επισκευής, αφαιρείτε το βύσμα από την πρίζα! Αυτές οι εργασίες επιτρέπεται να εκτελούνται μόνο από εξειδικευμένο προσωπικό.

Ο μηχανισμός μετάδοσης κίνησης λειτουργεί με συνεχή πλήρωση γράσου και γι' αυτό δε χρειάζεται λίπανση. Το μοτέρ της κινητήριας μηχανής διαθέτει ψήκτρες άνθρακα. Αυτές φθείρονται και πρέπει συνεπώς να ελέγχονται ή να αντικαθίστανται ανά διαστήματα από εξειδικευμένο προσωπικό ή από εξουσιοδοτημένο και συμβεβλημένο συνεργείο εξυπηρέτησης πελατών της REMS.

5. Βλάβες

5.1. Βλάβη: Ο ηλεκτρικός σπειροτόμος δεν τραβιέται, η προστασία από υπερφόρτωση (10) ενεργοποιείται.

Αιτία:

- Δεν χρησιμοποιούνται γνήσιες κεφαλές κοπής ταχείας αλλαγής της REMS.
- Οι σιαγόνες κοπής της REMS είναι στομαωμένες.
- Ακατάλληλο υλικό σπειροτόμησης.
- Φθαρμένες ψήκτρες άνθρακα.

- Το καλώδιο σύνδεσης είναι ελαττωματικό.

- Ο ηλεκτρικός σπειροτόμος είναι ελαττωματικός.

Αντιμετώπιση:

- Χρησιμοποιείτε μόνο γνήσιες κεφαλές κοπής ταχείας αλλαγής της REMS.
- Αντικαταστήστε τις σιαγόνες κοπής της REMS, βλ. 2.3.
- Χρησιμοποιήστε υλικά σπειροτόμησης REMS Spezial ή REMS Sanitol.
- Οι ψήκτρες άνθρακα πρέπει να αντικατασταθούν από εξειδικευμένο προσωπικό ή από εξουσιοδοτημένο και συμβεβλημένο συνεργείο εξυπηρέτησης πελατών της REMS.
- Το καλώδιο σύνδεσης πρέπει να αντικατασταθεί από εξειδικευμένο προσωπικό ή από εξουσιοδοτημένο και συμβεβλημένο συνεργείο εξυπηρέτησης πελατών της REMS.
- Ο ηλεκτρικός σπειροτόμος πρέπει να ελεγχθεί/επισκευαστεί από εξουσιοδοτημένο και συμβεβλημένο συνεργείο εξυπηρέτησης πελατών της REMS.

5.2. Βλάβη: Άχρηστο σπείρωμα, το σπείρωμα σκίζεται πολύ.

Αιτία:

- Οι σιαγόνες κοπής της REMS είναι στομαωμένες.
- Οι σιαγόνες κοπής της REMS είναι λάθος τοποθετημένες.

- Ακατάλληλο ή πολύ λίγο υλικό σπειροτόμησης.

- Η πρώτη ύλη του σωλήνα δεν είναι κατάλληλη για σπειροτόμηση.

Αντιμετώπιση:

- Αντικαταστήστε τις σιαγόνες κοπής της REMS, βλ. 2.3.
- Προσοχή στην αρίθμηση των σιαγόνων κοπής της REMS σχετικά με τον αριθμό εντομής του σώματος της κεφαλής κοπής (18), βλ. 2.3, εάν χρειάζεται αντικαταστήστε τις σιαγόνες κοπής.
- Χρησιμοποιήστε υλικά σπειροτόμησης REMS Spezial ή REMS Sanitol σε επαρκή ποσότητα και αδιάλυτα, βλ. 3.1.
- Χρησιμοποιείτε μόνο εγκεκριμένους σωλήνες.

5.3. Βλάβη: Το σπείρωμα κόβεται λοξά στον άξονα του σωλήνα.

Αιτία:

- Ο σωλήνας δεν έχει κοπεί κάθετα.

Αντιμετώπιση:

- Κόψτε τους σωλήνες κάθετα, π.χ. με διπλή βάση (Κωδ. πρ. 543100, πρόσθετο εξάρτημα) Εικ. 7 και REMS Tiger ANC, REMS Tiger ANC VE, REMS Tiger ANC SR ή με REMS RAS St, REMS Turbo K, REMS Cento.

5.4. Βλάβη: Ο σωλήνας ολισθαίνει στη λαβή στήριξης (2).

Αιτία:

- Ο σωλήνας δεν έχει σφιχτεί αρκετά σταθερά στη λαβή στήριξης.
- Η πρισματική σιαγόνα σύσφιξης (3) παρουσιάζει έντονες ακαθαρσίες.
- Η οδόντωση της πρισματικής σιαγόνας σύσφιξης (3) έχει φθαρεί.

Αντιμετώπιση:

- Σφίξτε καλύτερα τον άξονα σύσφιξης (4).
- Καθαρίστε την πρισματική σιαγόνα σύσφιξης π.χ. με μεταλλική βούρτσα.
- Αλλάξτε τη λαβή στήριξης (2).

5.5. Βλάβη: Ο ηλεκτρικός σπειροτόμος κινείται επάνω στη λαβή στήριξης (2).

Αιτία:

- Η λαβή στήριξης είναι πολύ κοντά στερεωμένη στο άκρο του σωλήνα ή της ράβδου.
- Έχουν κοπεί μακριά σπειρώματα χωρίς επανασύσφιξη.

Αντιμετώπιση:

- Στερεώστε τη λαβή στήριξης περ. 10 εκ. μακριά από το άκρο του σωλήνα ή της ράβδου, βλ. 3.1.
- Μόλις ο ηλεκτρικός σπειροτόμος πλησιάσει στη λαβή στήριξης, απενεργοποιήστε τον.

5.6. Βλάβη: Ο ηλεκτρικός σπειροτόμος δεν εκκινεί.

Αιτία:

- Ο δακτύλιος / μοχλός φοράς περιστροφής (7) δεν έχει ασφαλίσει.
- Η προστασία από υπερφόρτωση (10) έχει ενεργοποιηθεί (REMS Amigo, REMS Amigo 2 Compact).
- Φθαρμένες ψήκτρες άνθρακα.

- Το καλώδιο σύνδεσης είναι ελαττωματικό.

- Ο ηλεκτρικός σπειροτόμος είναι ελαττωματικός.

Αντιμετώπιση:

- Ασφαλίστε το δακτύλιο / μοχλό φοράς περιστροφής.
- Περιμένετε μερικά δευτερόλεπτα, πιέστε την κεφαλή της προστασίας από υπερφόρτωση.
- Οι ψήκτρες άνθρακα πρέπει να αντικατασταθούν από εξειδικευμένο προσωπικό ή από εξουσιοδοτημένο και συμβεβλημένο συνεργείο εξυπηρέτησης πελατών της REMS.
- Το καλώδιο σύνδεσης πρέπει να αντικατασταθεί από εξειδικευμένο προσωπικό ή από εξουσιοδοτημένο και συμβεβλημένο συνεργείο εξυπηρέτησης πελατών της REMS.
- Ο ηλεκτρικός σπειροτόμος πρέπει να ελεγχθεί/επισκευαστεί από εξουσιοδοτημένο και συμβεβλημένο συνεργείο εξυπηρέτησης πελατών της REMS.

6. Αποκομιδή

Οι ηλεκτρικοί σπειροτόμοι δεν επιτρέπεται να απορρίπτονται στα οικιακά απορρίμματα μετά τη χρήση τους. Η αποκομιδή τους πρέπει να γίνει σύμφωνα με τις νομικές προδιαγραφές.

7. Εγγύηση κατασκευαστή

Η χρονική διάρκεια της εγγύησης ανέρχεται στους 12 μήνες 2 μήνες μετά την παράδοση του νέου προϊόντος στον πρώτο χρήστη. Το χρονικό σημείο της παράδοσης πρέπει να αποδεικνύεται με την αποστολή των γνήσιων εγγράφων αγοράς, τα οποία πρέπει να περιλαμβάνουν την ημερομηνία αγοράς και την ονομασία προϊόντος. Όλα τα λειτουργικά σφάλματα που παρουσιάζονται κατά τη χρονική διάρκεια της εγγύησης, και αποδεδειγμένα οφείλονται σε κατασκευαστικά σφάλματα ή σε σφάλματα υλικού, αποκαθίστανται δωρεάν. Με την αποκατάσταση των σφαλμάτων δεν παρατείνεται ούτε ανανεώνεται η χρονική διάρκεια της εγγύησης του προϊόντος. Οι ζημιές, που οφείλονται σε φυσική φθορά, στον μη ενδεδειγμένο χειρισμό ή παραβίαση της ενδεδειγμένης χρήσης, σε μη προσοχή των προδιαγραφών λειτουργίας, σε ακατάλληλα υλικά λειτουργίας, σε υπερβολική καταπόνηση, σε χρήση εκτός του σκοπού προορισμού, σε επεμβάσεις παντός είδους ή σε άλλους λόγους, για τους οποίους η εταιρία REMS δεν ευθύνεται, αποκλείονται από την εγγύηση.

Οι παροχές της εγγύησης επιτρέπεται να παρέχονται μόνο από τα προς τούτο εξουσιοδοτημένα συμβεβλημένα συνεργεία εξυπηρέτησης πελατών της εταιρίας REMS. Οι διαμαρτυρίες αναγνωρίζονται μόνο, όταν το προϊόν παραδοθεί χωρίς προηγούμενη επέμβαση, συναρμολογημένο σ' ένα εξουσιοδοτημένο συμβεβλημένο συνεργείο εξυπηρέτησης πελατών της εταιρίας REMS. Τα αντικαθιστούμενα προϊόντα και εξαρτήματα περιέρχονται στην κυριότητα της εταιρίας REMS.

Τα έξοδα αποστολής στο συνεργείο και επιστροφής βαρύνουν το χρήστη του προϊόντος.

Τα νομικά δικαιώματα του χρήστη, ιδιαίτερα οι απαιτήσεις του λόγω ελαττωμάτων απέναντι στον έμπορα, δεν περιορίζονται από την παρούσα εγγύηση. Η παρούσα Εγγύηση Κατασκευαστή ισχύει μόνο για νέα προϊόντα, που αγοράζονται και χρησιμοποιούνται στην Ευρωπαϊκή Ένωση, στη Νορβηγία ή στην Ελβετία.

Η παρούσα εγγύηση διέπεται από το γερμανικό δίκαιο αποκλείοντας τη συμφωνία των Ηνωμένων Εθνών περί συμβάσεων για την διεθνή αγορά προϊόντων (CISG).

8. Κατάλογοι εξαρτημάτων

Βλ. για τους καταλόγους εξαρτημάτων www.rems.de → Downloads → Parts lists.

Orijinal kullanım kılavuzunun tercümesi

Şekil 1–8

1	REMS Takmatik pafta başlığı	12	Sabitleme pulu
2	Destek kolu	13	REMS Pafta kafası 1½" veya 2"
3	Prizma gergi elemanı	14	Sınırlama pimi
4	Sabitleme uçlu gergi makarası	15	Gömme vida
5	İtme ve taşıma kabzası	16	Kapak
6	Motor	17	Pafta tarağı
7	Dönüş yönü belirleme anahtarı	18	Pafta kafası gövdesi
8	Dokunma tipi emniyetli şalter	19	Kılavuz burç
9	Motor kabzası	20	Hızlı değiştirilebilir pafta kafası S için kapak
10	Aşırı yük koruma tertibatı (REMS Amigo/REMS Amigo 2 Compact)	21	Mil (nipel gergisi)
11	Emniyet pulu (REMS Amigo 2/REMS Amigo 2 Compact)		

Genel güvenlik uyarıları

⚠ UYARI

Bu elektrikli aletin donatılmış olduğu tüm güvenlik uyarılarını, talimatları, resimleri ve teknik bilgileri okuyun. Aşağıdaki talimatlara uyulmaması elektrik çarpması, yangın ve/veya ağır yaralanmalara yol açabilir.

Tüm güvenlik uyarılarını ve talimatları ileri için saklayın.

Güvenlik uyarılarında kullanılan "elektrikli cihaz" kavramı, kabloyla çalışan elektrikli aletleri (elektrik kablolu).

1) Çalışma yerinde güvenlik

- Çalışma yerinizin temiz ve iyi aydınlatılmış olmasını sağlayın. Düzensizlik ve aydınlatılmayan çalışma yerleri kazalara yol açabilir.
- Elektrikli aletle içinde yanabilir sıvı, gaz veya tozların bulunduğu patlama tehlikesi olan ortamlarda çalışmayın. Elektrikli aletler, toz veya buharları ateşleyebilen kıvılcımlar üretirler.
- Elektrikli aleti kullandığınız süre boyunca çocukları ve diğer kişileri uzak tutun. Dikkatiniz dağıldığında cihaz üzerindeki kontrolünüzü kaybedebilirsiniz.

2) Elektrik güvenliği

- Elektrikli aletin bağlantı fişi prize uymalıdır. Fiş hiçbir şekilde değiştirilmemelidir. Adaptörlü fişleri topraklamalı elektrikli aletlerle birlikte kullanmayın. Değiştirilmeyen fişler ve uygun prizler elektrik çarpması riskini azaltır.
- Boru, kalorifer, fırın veya buzdolabı gibi topraklanmış yüzeylerle bedensel temaslardan kaçının. Bedeniniz topraklandığında elektrik çarpması riski artar.
- Elektrikli aletleri yağmur veya nemden uzak tutun. Elektrikli aletin içine su girmesi elektrik çarpması riskini artırır.
- Bağlantı kablosunu elektrikli aleti taşımak, asmak veya fişi prizden çekmek gibi amaç dışı işlemler için kullanmayın. Bağlantı kablosunu ısı, yağ, keskin kenarlar veya hareketli alet aksamlarından uzak tutun. Hasarlı veya dolanmış kablolar elektrik çarpması riskini artırır.
- Elektrikli aletle açık alanda çalışsanız, dış alanlarda kullanım için de uygun olan uzatma kabloları kullanın. Dış alanlarda kullanıma uygun bir uzatma kablosunun kullanılması elektrik çarpması riskini azaltır.
- Elektrikli aletin nemli bir ortamda kullanılması kaçınılmazsa, hatalı akım koruyucu şalteri kullanın. Hatalı akım koruyucu şalterinin kullanılması elektrik çarpması riskini azaltır.

3) Kişilerin güvenliği

- Dikkatli olun, itinayla çalışın ve elektrikli aleti kullanarak işe başlarken sakın olun. Yorgun olduğunuz veya uyuşturucu, alkol veya ilaçların etkisi altında olduğunuz zamanlar elektrikli aletler kullanmayın. Elektrikli aletin kullanımını esnasında bir anlık dikkatsizlik ciddi yaralanmalara yol açabilir.
- Kişisel koruyucu ekipmanınızı kullanın ve daima bir koruyucu gözlük takın. Elektrikli aletin türü ve kullanımına göre takılacak toz maskesi, kaymaz iş ayakkabıları, kask veya kulaklık gibi kişisel koruyucu ekipman yaralanma riskini azaltır.
- Aletin istenmeden kullanıma alınmasını önleyin. Elektrik kablosunu prize takarken, elektrikli aleti alırken veya taşırken elektrikli aletin kapalı olduğundan emin olun. Elektrikli aleti taşırken parmağınızın şalter üzerinde olması veya aleti açık konumdayken elektrikle bağlanmanız kazalara yol açabilir.
- Elektrikli aleti çalıştırmadan önce ayar takımlarını veya anahtarları çıkarın. Rotatif bir alet aksamında kalan takım veya anahtar yaralanmalara yol açabilir.
- Normal olmayan duruşlardan kaçının. Her zaman için yere sağlam basın ve dengeyi sağlayın. Böylelikle elektrikli aleti beklenmedik durumlar karşısında daha iyi kontrol edebilirsiniz.
- Uygun kıyafetler giyinin. Bol kıyafetler giyinmeyin veya takılar takmayın. Saçlarınızı, kıyafetinizi ve eldivenlerinizi hareketli parçalardan uzak tutun. Bol kıyafetler, takılar veya uzun saçlar hareketli parçalara takılabilir.

4) Elektrikli aletin kullanımı ve davranışlar

- Elektrikli aleti aşırı zorlanmalara maruz bırakmayın. Yapacağınız işe uygun olan elektrikli aleti kullanın. Uygun elektrikli aletle belirtilen performans aralığında hem daha iyi hem de daha güvenli çalışırsınız.
- Şalteri bozuk olan elektrikli aletleri kullanmayın. Açılıp kapatılması artık mümkün olmayan bir elektrikli alet tehlikelidir ve onarılması gerekir.
- Aleti ayarlamadan, aksesuarlarını değiştirmeden veya aleti bir tarafa koymadan önce fişi prizden çekin. Bu güvenlik önlemi sayesinde elektrikli aletin istenmeden çalışmasını önlemiş olursunuz.

- Kullanılmayan elektrikli aletleri çocukların ulaşamayacakları yerlerde muhafaza edin. Elektrikli aleti tanımayan veya bu talimatları okumamış olan kişilerin aleti kullanmalarına izin vermeyin. Elektrikli aletler, tecrübesiz kişiler tarafından kullanıldıklarında tehlikelidir.
- Elektrikli aletin bakımını itinayla yapın. Hareketli alet parçalarının kusursuz çalıştılarından ve sıkışmadıklarından, parçaların kırılmış veya elektrikli aletin fonksiyonunu olumsuz etkileyecek şekilde hasarlı olmadıklarından emin olun ve bu hususları kontrol edin. Elektrikli aleti kullanmadan önce hasarlı parçaların kalifiye uzman personel tarafından onarılmasını sağlayın. Çoğu kazalar elektrikli aletlerin bakımlarının yetersiz yapılmasından kaynaklanmaktadır.
- Kesici aletleri keskin ve temiz tutun. Bakımı itinayla yapılmış olan keskin kenarlı kesici aletler, çalışma esnasında daha az sıkışır ve kullanımı daha kolaydır.
- Elektrikli aleti, aksesuarları, takım ve aletleri vs. bu talimatlar doğrultusunda kullanın. Bu bağlamda çalışma şartlarını ve yapılacak işi de dikkate alın. Elektrikli aletlerin öngörülen uygulamalardan farklı alanlarda kullanılmaları tehlikeli durumlara yol açabilir. Güvenlik nedenlerinden ötürü elektrikli alet üzerinde yapılacak her türlü keyfi değişiklik yasaktır.
- Kulpları ve tutma yerlerini kuru ve temiz tutun, ayrıca yağ ve gresten arındırın. Kaygan kulplar ve tutma yerleri elektrikli aletin beklenmedik durumlarda güvenli kullanımını ve kontrolünü engeller.
- Servis
- Elektrikli aletinizi orijinal yedek parçalar kullanılmak suretiyle sadece kalifiye uzman personele tamir ettirin. Böylelikle aletin güvenliği korunmuş olur.

Hızlı değiştirilebilir pafta kafaları bulunan elektrikli pafta makinesi için güvenlik uyarıları

⚠ UYARI

Bu elektrikli aletin donatılmış olduğu tüm güvenlik uyarılarını, talimatları, resimleri ve teknik bilgileri okuyun. Aşağıdaki talimatlara uyulmaması elektrik çarpması, yangın ve/veya ağır yaralanmalara yol açabilir.

Tüm güvenlik uyarılarını ve talimatları ileri için saklayın.

- Hasarlı olduğu durumlarda elektrikli aleti kullanmayın. Kaza tehlikesi vardır.
- Sadece orijinal REMS hızlı değiştirilir pafta kafalarını ve keski demirleri için geçme kafalarını kullanın. Diğer pafta kafaları güvenli şekilde oturmaz veya elektrikli aletin pafta kafası yuvasını tahrip eder.
- REMS hızlı değiştirilir S pafta kafalarını uzatma parçasıyla birlikte (Ürün no. 522051) elektrikli pafta makinesinde kullanmayın. Destek kolu (2) uygun değildir. Devir sayısı arttığında elektrikli pafta makinesinin elden fırlama ve savrulma tehlikesi vardır.
- Daima bir destek kolu (2) kullanın. Aksi takdirde, devir sayısı arttığında elektrikli pafta makinesinin elden fırlama ve savrulma tehlikesi vardır.
- Sadece elektrikli pafta makinesine uygun destek kolunu (2) kullanın. Elektrikli pafta makinesi hasar görebilir. Ayrıca, devir sayısı arttığında elektrikli pafta makinesinin destek kolundan fırlama ve savrulma tehlikesi vardır.
- Çalışma sırasında motor (6) ve destek kolu (2) bölgelerine dokunmayın. Elektrikli pafta makinesini sadece motor kabzasından (9) tutun. Yaralanma tehlikesi vardır.
- Daima emniyet halkası (11) ile çalışın. Aksi takdirde, örneğin kesmeye başlarken pafta kafası yuvasından dışarı çıkabilir.
- Kısa boru parçalarını sadece REMS Nippel tutucu ile sıkıştırın. Elektrikli pafta makinesi ve/veya aletler hasar görebilir.
- Sprey kutularındaki pafta yağlarına (REMS Spezial, REMS Sanitol) çevre dostu, ancak yanma tehlikesi olan itici gaz (butan) ilave edilmiştir. Sprey kutuları basınç altındadır; kutuları zorla açmayın. Kutuları güneş ışınlarına ve 50°C üzeri ısıtmaya karşı koruyun. Sprey kutuları çatlayabilir, yaralanma tehlikesi söz konusudur.
- Yağ giderici etkisi nedeniyle pafta yağlarının ciltle yoğun temasını önleyin. Yağlayıcı etkisi olan cildi koruyucu maddeler veya uygun eldiven kullanın.
- Elektrikli aleti asla gözetimsiz bir şekilde çalışır durumda bırakmayın. Uzun süreli ara verilmesi sırasında elektrik aletin şalterini kapatın, güç kablosunun fişten çıkarın. Gözetimsiz kalmaları halinde elektrikli aletler maddi hasarlara ve/veya fiziksel yaralanmalara sebep olabilecek tehlikelere yol açabilirler.
- Fiziksel, duymasal veya zihinsel özürü olan veya tecrübesiz ve bilgi yetersizliği nedeniyle elektrikli aleti güvenli şekilde kullanamayacak kişilerin ve çocukların bu elektrikli aleti gözetimsiz ya da sorumlu bir kişinin talimatı olmadan kullanmaları yasaktır. Aksi takdirde hatalı kullanım ve yaralanma tehlikesi söz konusudur.
- Elektrikli aleti sadece iş konusunda eğitilmiş olan kişilere teslim edin. Elektrikli alet gençler tarafından ancak 16 yaşından büyük olmaları, aleti kullanmalarının mesleki eğitimleri için gerekli olması ve uzman bir kişinin denetim altında bulunmaları şartıyla kullanılabilir.
- Elektrikli aletin bağlantı kablosunu ve uzatma kablolarını düzenli aralıklarla hasar açısından kontrol edin. Hasar halinde bunların kalifiye uzman personel ya da yetkili REMS müşteri hizmetleri servis departmanı tarafından değiştirilmesini sağlayın.
- Sadece onaylı, uygun şekilde işaretlenmiş ve yeterli kablo çapına sahip olan uzatma kablolarını kullanın. 10 m uzunluğa kadar 1,5 mm² çapında, 10–30 m uzunluğa kadar 2,5 mm² çapında uzatma kabloları kullanın.

DUYURU

- Pafta yağlarını konsantre bir biçimde kanalizasyona, sulara ve toprağa dökmeyin. Tüketilmeyen pafta yağları yetkili imha şirketlerine teslim edilmelidir. Madeni yağ içeren pafta yağlarının (REMS Spezial) atık kodu 54401, sentetik pafta yağlarının (REMS Sanitol) atık kodu 54109. Ulusal düzenlemeleri dikkate alın.

Sembollerin anlamı



UYARI Dikkate alınmadığında ölüm veya ağır yaralanmalara (kalıcı) yol açabilecek orta risk derecesinde tehlikelere işaret eder.



DİKKAT Dikkate alınmadığında orta derecede yaralanmalara (geçici) yol açabilecek düşük risk derecesinde tehlikelere işaret eder. Maddi hasar, güvenlik duyurusu değildir! Yaralanma tehlikesi yoktur.



DUYURU Çalıştırmadan önce kullanım kılavuzunu okuyun



Elektrikli alet koruma sınıfı II'ye tabidir



Çevreyi koruma kriterlerine uygun imha



CE Uygunluk sembolü



Çalıştırmadan önce kullanım kılavuzunu okuyun

1. Teknik Veriler

Tasarım amacına uygun kullanım



REMS elektrikli pafta makineleri, sağ ve sol dişli olmak üzere boru dışı açmaya yarar (REMS Amigo E).
REMS elektrikli pafta makineleri, sağ ve sol dişli olmak üzere boru dışı ve pim dışı açmaya yiv açmaya yarar (REMS Amigo, REMS Amigo 2, REMS Amigo 2 Compact).
Tüm diğer kullanımlar tasarım amacına aykırı ve dolayısıyla yasaktır.

1.1. Teslimat kapsamı

Elektrikli pafta makinesi, REMS hızlı değiştirilir pafta kafası, sipariş edilen sete uygun destek kolu, kullanım kılavuzu, çelik kutu.

1.2. Ürün numaraları

	REMS Amigo E	REMS Amigo	REMS Amigo 2	REMS Amigo 2 Compact
Makine	530003	530000	540000	540001
REMS hızlı değiştirilir pafta kafaları	bkz. REMS Kataloğu	bkz. REMS Kataloğu	bkz. REMS Kataloğu	bkz. REMS Kataloğu
REMS pafta tarafları	bkz. REMS Kataloğu	bkz. REMS Kataloğu	bkz. REMS Kataloğu	bkz. REMS Kataloğu
Keski demirleri için geçme kafa		bkz. REMS Kataloğu	bkz. REMS Kataloğu	bkz. REMS Kataloğu
Ara halkalar		bkz. REMS Kataloğu	bkz. REMS Kataloğu	bkz. REMS Kataloğu
Kılavuz burçlar		bkz. REMS Kataloğu	bkz. REMS Kataloğu	bkz. REMS Kataloğu
Destek kolu	533000	533000	543000	543010
REMS REG St ¼ – 2"	731700	731700	731700	731700
Çift tutucu	543100	543100	543100	
REMS eva, cırcır kolu	522000	522000	522000	522000
Pafta yağları	bkz. REMS Kataloğu	bkz. REMS Kataloğu	bkz. REMS Kataloğu	bkz. REMS Kataloğu
Nipel tutucu	bkz. REMS Kataloğu	bkz. REMS Kataloğu	bkz. REMS Kataloğu	bkz. REMS Kataloğu
Çelik kutu	536000	536000	546000	546000
REMS CleanM	140119	140119	140119	140119

1.3. Çalışma alanı

Diş çapı				
Boru	½" – 1", 16 – 32 mm	½" – 1¼", 16 – 40 mm	½" – 2", 16 – 50 mm	½" – 2", 16 – 50 mm
Maşon	—	6–30 mm, ¼" – 1"	6–30 mm, ¼" – 1"	6–30 mm, ¼" – 1"
Pafta (diş) türleri				
Dış taraftaki dişler sağ ve sol				
Boru dışı, konik biçimde	R (ISO 7-1, EN 10226 (DIN 2999, BSPT)), NPT konik sağ Taper Pipe Thread ASME B1.20.1			
Boru dışı, silindirik biçiminde (keski demirli)	—	G (DIN ISO 228, DIN 259, BSPP) NPSM		
Elektrik tesisatı boruları için dişler	M × 1,5 EN 60423	M × 1,5 EN 60423	M × 1,5 EN 60423	M × 1,5 EN 60423
Çelik boru dışı (keski demirli)	—	Pg	Pg	Pg
Maşon dışı (keski demirli)	—	M, BSW, UNC	M, BSW, UNC	M, BSW, UNC
Diş uzunluğu				
Boru dışı, konik biçimde	Standart uzunluklar			
Boru dışı, silindirik biçiminde, Çelik boru dışı, maşon dışı	50 mm, ek gergi ile sınırsız			
Nipel- ve çift nipel				
REMS nipel gergisi ile (içten gergili)	¾" – 1"	¾" – 1¼"	¾" – 2"	¾" – 2"

1.4. Keski başı devir sayıları

otomatik, kademesiz devir sayısı ayarı (dak ⁻¹)	35–27	35–27	30–18	30–18
---	-------	-------	-------	-------

1.5. Elektrik verileri

230 V~, 50 – 60 Hz				
Güç sarfiyatı	950 W	1200 W	1700 W	1200 W
Gerilim sarfiyatı	6 A	6 A	8,3 A	6 A
Sigorta (Şebeke)	10 A (B)	10 A (B)	16 A (B)	10 A (B)
İşletme	S3 20% (2/10 min)	S3 20% (2/10 min)	S3 20% (2/10 min)	S3 20% (2/10 min)
110 V~, 50 – 60 Hz				
Güç sarfiyatı	950 W	1200 W	1700 W	1200 W
Gerilim sarfiyatı	12 A	12 A	16,6 A	12 A
Sigorta (Şebeke)	20 A	20 A	30 A	20 A
İşletme	S3 20% (2/10 min)	S3 20% (2/10 min)	S3 20% (2/10 min)	S3 20% (2/10 min)

Büyük ebatlı konik dişlilerin kesimi esnasında, makinenin işlevselliğine etkisi olmaksızın, gerilim kısa süreyle %50 oranında artabilir.

REMS Amigo ve REMS Amigo 2 Compact makineleri, aşırı yük halinde motoru kapatan aşırı yük korumasıyla donatılmıştır. Bu durumda birkaç saniye bekleyin, aşırı yük korumasının düğmesine (10) basın. 5. maddede açıklanan, arıza halinde yapılması gerekenlere de bakın.

	REMS Amigo E	REMS Amigo	REMS Amigo 2	REMS Amigo 2 Compact
1.6. Ebatlar				
U × G × Y (mm)	430 × 80 × 195 16,92" × 3,15" × 7,7"	440 × 85 × 195 17,3" × 3,3" × 7,7"	565 × 112 × 237 22,2" × 4,4" × 9,3"	500 × 90 × 235 19,7" × 3,5" × 9,3"
1.7. Ağırlıklar				
Ana makine	3,4 kg (7,5 lb)	3,5 kg (7,7 lb)	6,5 kg (14,3 lb)	5,2 kg (11,5 lb)
Destek elemanı	1,3 kg (2,9 lb)	1,3 kg (2,9 lb)	2,9 kg (6,4 lb)	2,6 kg (5,7 lb)
Keski başlıkları (pafta)	0,6 ... 0,8 kg 1,3 ... 1,8 lb	0,6 ... 0,8 kg 1,3 ... 1,8 lb	0,6 ... 1,3 kg 1,3 ... 2,9 lb	0,6 ... 1,3 kg 1,3 ... 2,9 lb
1.8. Gürültü değerleri				
İşyerine ilişkin emisyon değerleri	83 dB (A); K = 3 dB (A)	83 dB (A); K = 3 dB (A)	82 dB (A); K = 3 dB (A)	83 dB (A); K = 3 dB (A)
1.9. Vibrasyon değerleri				
Hızlanmada ölçülen efektif değerler	2,5 m/s ² ; K = 1,5 m/s ²	2,5 m/s ² ; K = 1,5 m/s ²	2,5 m/s ² ; K = 1,5 m/s ²	2,5 m/s ² ; K = 1,5 m/s ²

Titresim deyeri normlu bir Deneme Usulüne göre belirlenmiş ve istenildiğinde başka bir alet'in deyerleri ile kıyaslanabilir. Titresim gücü performans azalması nin bir göstergesi olarak ta kullanılabilir.

⚠ DİKKAT

Titresim deyeri kullanma anında sabit haline nazaran farklı olabilir, kullanma sekli ne bağlıdır. Gerçek kullanma şartlarına bakarak, kullanan kişiyi koruma maksatı ile, emniyet kuralları nin belirlenmesi gerekli olabilir.

2. Çalıştırılması

2.1. Elektrik bağlantısı

⚠ UYARI

Şebeke voltajını dikkate alın! Elektrikli pafta makinesinin bağlantısını yapmadan önce güç etiketinde belirtilen voltajın şebeke voltajına uygun olup olmadığını kontrol edin. Şantiyelerde, nemli ortamlarda, iç ve dış alanlarda veya benzer kurulum türlerinde elektrikli pafta makinesini ancak hatalı akım koruyucu şalteriyle (FI şalteri) şebekede işletin. Toprak akımı 200 msn. boyunca 30 mA değerini geçerse bu şalter enerji beslemesini kesmelidir.

2.2. REMS hızlı değiştirilir pafta kafalarının veya keski demirleri için geçme kafalarının takılması

Sadece orijinal hızlı değiştirilir pafta kafalarını veya keski demirleri için geçme kafaları kullanın. 1¼" dış ebadına kadar olan pafta kafaları, makinenin sekizgen başlığına ön taraftan takılır (Şekil 2). Pafta kafaları kendiliğinden yuvasına oturur.

Keski başlıkları, muhafazanın arka kısmı üzerinde kalır. Dışarıda kalan bu kısım, bir zemin veya kenara kuvvetlice bastırılmak suretiyle (Şekil 3), keski başlığının ana makineden çıkarılmasını kolaylaştırır.

REMS 1" hızlı değiştirilebilir pafta kafasının REMS Amigo E makinesine takılması (Şekil 6)

1" hızlı değiştirilir pafta kafasının sekizgen ucundaki kanal, REMS Amigo E makinesinin sekizgen yuvasında bulunan sınırlama pimiyle (14) örtüşmelidir.

REMS 1½" ve 2" ebatlı hızlı değiştirilir pafta kafalarının REMS Amigo 2 ve REMS Amigo 2 Compact ana makinelerine takılması (Şekil 4)

Emniyet pulunu (11) örneğin tornavida gibi uygun bir aletle çıkarın. Sabitleme pulunu (12) çıkarın ve yerine 1½" ya da 2" REMS hızlı değiştirilir pafta kafasını (13) takın. Emniyet pulunu (11) 1½" ya da 2" hızlı değiştirilir pafta kafasına takın.

⚠ DİKKAT

Emniyet pulu (11) olmadan çalışmayın! Aksi takdirde, örneğin kesmeye başlarken pafta kafasının pafta kafası yuvasından dışarı çıkması tehlikesi vardır.

2.3. REMS hızlı değiştirilebilir pafta kafalarında pafta taraklarının değiştirilmesi (Şekil 8)

- Hızlı değiştirilir pafta kafasını sekizgen yuvasından mengeneyle sıkıştırın.
- Gömme vidaları (15) ve kapağı (16) çıkarın.
- REMS pafta taraklarına (17) dikkatle vurarak pafta kafası gövdesinin ortasına getirin.
- REMS pafta taraklarını (17) kesik kısım (A) **aşağıya** gelecek şekilde ilgili yuvalara dikkatle vurarak takın ve pafta kafası gövdesinin (18) dış çapından dışarı taşmamalarına dikkat edin. Pafta taraqları (17) ve pafta kafası gövdesi (18) numaralandırılmıştır. Pafta tarağı 1 yuva 1'e, pafta tarağı 2 yuva 2'ye, pafta tarağı 3 yuva 3'e ve pafta tarağı 4 yuva 4'e takılmalıdır.
- Kapağı (16) takın ve vidaları (15) hafif sıkın.
- Yumuşak bir bulonla (bakır, pirinç veya sert ahşap) vurarak pafta taraklarını (17) dikkatle dışa doğru itin ve kapağın kenarına yanaşmalarını sağlayın.
- Gömme vidaları (15) sıkın.

Döşenmiş olan kısa bir boru üzerine dış açılacaksa, REMS S tipi hızlı değiştirilir pafta kafalarıyla birlikte kapak tarafında ek kılavuz burç (19) kullanılmalıdır.

⚠ UYARI

REMS hızlı değiştirilir S pafta kafalarını uzatma parçasıyla birlikte (Ürün no. 522051) elektrikli pafta makinesinde kullanmayın. Destek kolu (2) uygun değildir. Devir sayısı arttığında elektrikli pafta makinesinin elden fırlama ve savrulma tehlikesi vardır.

REMS S tipi hızlı değiştirilebilir pafta kafalarında pafta taraklarının değiştirilmesi (Şekil 8)

- REMS S hızlı değiştirilir pafta kafasını sekizgen yuvasından mengeneyle sıkıştırın.
- Gömme vidaları (15) ve S tipi hızlı değiştirilir pafta kafası kapağını (20) kılavuz burçla (19) birlikte çıkarın.
- REMS pafta taraklarına (17) dikkatle vurarak pafta kafası gövdesinin ortasına getirin.
- REMS pafta taraklarını (17) kesik kısım (A) **yukarıya** gelecek şekilde ilgili yuvalara dikkatle vurarak takın ve pafta kafası gövdesinin (18) dış çapından dışarı taşmamalarına dikkat edin. Pafta taraqları (17) ve pafta kafası gövdesi (18) numaralandırılmıştır. Pafta tarağı 1 yuva 1'e, pafta tarağı 2 yuva 4'ye, pafta tarağı 3 yuva 3'e ve pafta tarağı 4 yuva 2'e takılmalıdır.
- S tipi hızlı değiştirilir pafta kafası kapağını (20) kılavuz burçla (19) birlikte takın ve gömme vidaları (15) hafif sıkın.
- Yumuşak bir bulonla (bakır, pirinç veya sert ahşap) vurarak pafta taraklarını (17) dikkatle dışa doğru itin ve kapağın kenarına yanaşmalarını sağlayın.
- Gömme vidaları (15) sıkın.

2.4. Destek elemanları

Destek elemanları (2), dış açılırken ortaya çıkan her iki yöndeki dönme kuvvetinin desteklenmesinde kullanılır; sol ve sağ yönlü dişlerde, paftanın ileri ve geri hareketinde.

⚠ UYARI

Daima bir destek kolu kullanın. Aksi takdirde, devir sayısı arttığında elektrikli pafta makinesinin elden fırlama ve savrulma tehlikesi vardır.

Sadece elektrikli pafta makinesine uygun destek kolunu (2) kullanın. Elektrikli pafta makinesi hasar görebilir. Ayrıca, devir sayısı arttığında elektrikli pafta makinesinin destek kolundan fırlama ve savrulma tehlikesi vardır.

2.5. Çift tutucu (Şekil 7)

Pafta açmak için REMS Amigo E, REMS Amigo, REMS Amigo 2 ile ve kesmek için elektrikli kılıç tipi boru testereleri REMS Tiger ANC, REMS Tiger ANC VE ve REMS Tiger ANC SR ile birlikte kullanılır.

Çift tutucu (Şekil 7) çalışma tezgâhına vidalanır ve REMS hızlı değiştirilir pafta kafasının ileri-geri hareketinde olmak üzere her iki yönde, sağ ve sol dişlerde dış açarken oluşan torku karşılamaya yarar. Yuva pimi (B) belirtilen REMS Tiger ANC, REMS Tiger ANC VE ve REMS Tiger ANC SR makinesi için öngörülmüştür. Borular/Çubuklar dik açılı kesilebilir.

2.6. Pafta yağı

Güvenlik bilgi formları için bkz. www.rems.de → Downloads → Güvenlik bilgi formları.

Sadece REMS pafta yağlarını kullanın. Böylece kusursuz kesme sonuçları elde eder, pafta taraklarının bir sonraki bakıma kadar olan çalışma süresini uzatır ve aleti korumuş olursunuz. REMS firması, pratik ve kullanımda ekonomik olan sprey kutusunu/püskürtmeli şişeyi önerir.

DUYURU

REMS Spezial: Madeni yağ bazında yüksek alaşımli diş açma yardımcı maddesi. **Tüm malzemeler için:** Çelik, paslanmaz çelik, demir dışında metaller, plastikler. Suyu temizlenebilir, bilirkışı tarafından kontrol edilmiştir. Madeni yağ bazında pafta yağlarının örneğin Almanya, Avusturya ve İsviçre gibi ülkelerde içme suyu borularında kullanılmasına izin verilmemektedir. Bu durumda madeni yağ içermeyen REMS Sanitol ürününü kullanın. Ulusal düzenlemeleri dikkate alın.

REMS Sanitol: İçme suyu boruları için mineral yağ içermeyen, sentetik vida dişi kesme malzemesi. Suda tamamen çözülür. Yönetmeliklere uygundur. Almanya'da DVGW Kontrol No. DW-0201AS2032, Avusturya'da ÖVGW Kontrol

No. W 1.303, İsviçre'de SVGW Kontrol No. 7808-649. -10°C'de viskozite: 190 mPa s (cP). -28°C'ye kadar pompalanabilir. Su katkısız. Kullanımı sorunsuzdur. Yıkınabilme kontrolü için kırmızı renkte boyanmıştır. Ulusal düzenlemeleri dikkate alın.

Her iki pafta yağı hem sprey hem de bidon ve fiçi içinde teslim edilebilir.

DUYURU

Tüm REMS pafta yağlarını inceltmeden kullanın!

3. İşletme

3.1. İş akışı

1. Boruyu/Çubuğu dik açılı ve çapaksız kesin.
2. Destek kolunu (2) boru veya çubuk ucuna yaklaşık 10 cm mesafede sabitleyin. Bunun için destek kolunu boruya (çubuğa) alt taraftan yaklaştırarak (Şekil 5), prizma gergi elemanı (3) ile gergi mili (4) arasında merkezlenmesini sağlayın. Mafsalı germe vidasını iyice sıkın.
3. Diş açılacak yere pafta yağı (REMS sprey veya püskürtmeli şişe) püskürtün (bkz. 2.6.).
4. Motor gövdesi (6) (bkz. Şekil 1) REMS Amigo E, REMS Amigo, REMS Amigo 2 ve REMS Amigo 2 Compact makinelerinde destek kolunun çatalları arasında gelecek şekilde makineyi takılı REMS hızlı değiştirilir pafta kafasıyla birlikte boru (çubuk) üzerine yerleştirin.
5. Dönüş yönü halkasını/kolunu (7) uygun şekilde ayarlayın (sağ vida dişi veya sol vida dişinin geri hareketi için "R", sol vida dişi veya sağ vida dişinin geri hareketi için "L").
6. Aynı zamanda motor kulpunu (9) kavramak suretiyle dokunma tipi şaltere (8) basın, pafta makinesini kulptan (5) tutarak malzemeye karşı bastırın. Pafta kafası 1 ya da 2 diş açtıktan sonra otomatik olarak kesmeye devam eder.
7. Diş açarken birkaç kez pafta yağı (REMS sprey veya püskürtmeli şişe) uygulayın.
8. Borunun ön kenarı ile pafta taraclarının üst kenarı (kapağın üst kenarı değil) birbirine kavuştuğunda, konik boru dişi için standart diş uzunluğuna ulaşılmıştır.
9. Diş açma işlemi tamamlandığında dokunma tipi şalteri (8) bırakın.
10. Makine durduktan sonra dönüş yönü halkasını/kolunu (7) geri hareket konumuna getirin. Dokunma tipi şaltere (8) tekrar basarak pafta kafası (1) dişten çıkar.

DUYURU

Dönüş yönü belirleme anahtarı (7) sadece makine dururken çevirin!

3.2. Nipel ve çift nipel imalatı

Nipel ve çift nipel üretimi için kısa boruların sıkıştırılarak sabitlenmesinde, REMS Nipel Gergisi kullanılır. Gergiler, ½–2" ebatlarında mevcuttur. Boru parçasının REMS Nipel Gergisi ile sıkıştırılması için (dişli veya dişsiz boru), bir alet (örneğin tornavida) yardımıyla nipel gergisinin kafası açılır (21). Bu işlem sadece boru takılıyken yapılır (Şek. 5). REMS Nipel Gergisi kullanılırken, standarttan daha kısa nipellerin kesilmemesine dikkat edilmelidir.

4. Koruyucu bakım

Aşağıda belirtilen bakıma hâle getirmeksizin, elektrikli aletin senede en az bir kez elektrikli aletlerin mükerrer kontrolü ve denetimi için REMS Sözleşmeli Yetkili Servis Atölyesine götürülmesi gerekir. Almanya'da elektronik aletlerin bu tarz mükerrer kontrolü DIN VDE 0701–0702 normuna göre yapılması ve DGUV Kazalardan Korunma Yönetmeliğinin 3. maddesi "Elektrik sistemleri ve ekipmanları"na göre portatif elektrikli işletme araçları için de öngörülmüştür. Bunun dışında aletin kullanıldığı yerde geçerli ulusal güvenlik hükümleri, kuralları ve yönetmelikleri dikkate alınmalı ve bunlara uyulmalıdır.

4.1. Periyodik bakım

UYARI

Periyodik bakım çalışmalarından önce elektrik fişini çekin!

Makineyi ve pafta kafası yuvasını düzenli aralıklarla, özellikle uzun süre kullanılmadığında temizleyin.

Aşırı kirliliği hızlı değiştirilir pafta kafalarını (1) örneğin terebentin yağıyla temizleyin ve takılı kalan talaşları giderin. Körelen REMS pafta taraclarını veya REMS hızlı değiştirilir pafta kafasını değiştirin.

Plastik parçaları (örneğin gövde) sadece REMS CleanM makine temizleme maddesi (Ürün No. 140119) veya hafif sabunlu su ve nemli bir bezle temizleyin. Evlerde kullanılan deterjanları kullanmayın. Bunlar çoğu kez plastik parçalara zarar verebilecek kimyasallar içermektedir. Temizlemek için kesinlikle benzin, terebentin yağı, inceltici ya da benzer ürünler kullanmayın.

Sıvıların kesinlikle makinenin üzerine ya da içine girmemesine dikkat edin. Makineyi kesinlikle sıvılara daldırmayın.

4.2. Denetleme/Onarım

UYARI

Çalışır hale getirme ve onarım çalışmalarından önce elektrik fişini çıkarın!

Bu çalışmalar sadece kalifiye uzman personel tarafından yapılmalıdır.

Dişli grubu kullanım ömrü boyunca yeterli gres dolumuyla çalışmaktadır ve sonradan yağlanması gerekmez. Makinenin motoru kömür fırçalarına sahiptir. Bunlar aşınmaya tabidir ve bu nedenle zaman zaman kalifiye uzman personel veya yetkili REMS müşteri hizmetleri servis departmanı tarafından kontrol edilmeli veya değiştirilmelidir.

5. Arızalar

5.1. Arıza: Elektrikli pafta makinesi tam kavramıyor, aşırı yük koruması (10) devreye giriyor.

Sebebi:

- Orijinal REMS hızlı değiştirilir pafta kafaları kullanılmadı.
- REMS pafta taracları körelmiş.
- Pafta yağı uygun değil.
- Kömür fırçalar aşındı.
- Bağlantı kablosu bozuk.
- Elektrikli pafta makinesi bozuk.

Çözüm:

- Sadece REMS hızlı değiştirilir pafta kafalarını kullanın.
- REMS pafta taraclarını değiştirin, bkz. 2.3.
- REMS Spezial veya REMS Sanitol pafta yağlarını kullanın.
- Kömür fırçaların vasıflı uzman personel veya yetkili REMS müşteri hizmetleri servis departmanı tarafından değiştirilmesini sağlayın.
- Bağlantı kablosunun vasıflı uzman personel veya yetkili REMS müşteri hizmetleri servis departmanı tarafından değiştirilmesini sağlayın.
- Elektrikli pafta makinesinin REMS müşteri hizmetleri servis departmanı tarafından kontrol edilmesini/onarılmasını sağlayın.

5.2. Arıza: Dişler kullanılmaz durumda, dişler aşırı açık.

Sebebi:

- REMS pafta taracları körelmiş.
- REMS pafta taracları yanlış takıldı.
- Uygun olmayan veya yetersiz pafta yağı.
- Boru malzemesi pafta açmaya uygun değil.

Çözüm:

- REMS pafta taraclarını değiştirin, bkz. 2.3.
- REMS pafta taracları ile pafta kafası gövdesinin (18) numaralarını dikkate alın, bkz. 2.3, gerekirse pafta taraclarını değiştirin.
- REMS Spezial veya REMS Sanitol pafta yağlarını yeterli miktarda ve inceltmeden kullanın, bkz. 3.1.
- Sadece uygun boruları kullanın.

5.3. Arıza: Pafta, boru eksenine eğri açıyla açılıyor.

Sebebi:

- Boru dik açılı kesilmedi.

Çözüm:

- Boruları dik açılı kesin, örneğin çift tutucu (Ürün no. 543100, aksesuar) Şekil 7 ve REMS Tiger ANC, REMS Tiger ANC VE, REMS Tiger ANC SR veya REMS RAS St, REMS Turbo K, REMS Cento ile.

5.4. Arıza: Boru destek kolunda (2) kayıyor.

Sebebi:

- Boru destek koluna yeterince sıkıştırılmadı.
- Prizma gergi elemanı (3) aşırı kirlili.
- Prizma gergi elemanının (3) dişleri aşındı.

Çözüm:

- Germe vidasını (4) daha fazla sıkın.
- Prizma gergi elemanını örneğin tel fırçayla temizleyin.
- Destek kolunu (2) değiştirin.

5.5. Arıza: Pafta makinesi destek kolu (2) üzerine kayıyor.

Sebebi:

- Destek kolu boru veya çubuk ucuna çok yakın mesafede sabitlendi.
- Ardıl sıkıştırma yapmadan uzun dış açıldı.

5.6. Arıza: Elektrikli pafta makinesi çalışmıyor.

Sebebi:

- Dönüş yönü halkası/kolu (7) yerine oturmadı.
- Aşırı yük koruması (10) devreye girdi (REMS Amigo, REMS Amigo 2 Compact).
- Kömür fırçalar aşındı.
- Bağlantı kablosu bozuk.
- Elektrikli pafta makinesi bozuk.

Çözüm:

- Destek kolunu boru veya çubuk ucuna yaklaşık 10 cm mesafede sabitleyin, bkz. 3.1.
- Destek koluna yaklaştığında elektrikli pafta makinesini kapatın.

Çözüm:

- Dönüş yönü halkasını/kolunu yerine oturtun.
- Birkaç saniye bekleyin, aşırı yük korumasının düğmesine basın.
- Kömür fırçaların vasıflı uzman personel veya yetkili REMS müşteri hizmetleri servis departmanı tarafından değiştirilmesini sağlayın.
- Bağlantı kablosunun vasıflı uzman personel veya yetkili REMS müşteri hizmetleri servis departmanı tarafından değiştirilmesini sağlayın.
- Elektrikli pafta makinesinin REMS müşteri hizmetleri servis departmanı tarafından kontrol edilmesini/onarılmasını sağlayın.

6. İmha

Elektrikli pafta makineleri kullanım ömrü sona erdiğinde normal ev atığı olarak imha edilmemelidir. Makinelerin yasal hükümler doğrultusunda usulüne uygun imha edilmeleri gerekir.

7. Üretici Garantisi

Garanti süresi, yeni ürünün ilk kullanıcıya teslim edilmesinden itibaren 12 aydır. Teslim tarihi, satın alma tarihini ve ürün tanımını içermesi zorunlu olan orijinal satış belgesi gönderilmek suretiyle kanıtlanmalıdır. Garanti süresi zarfında beliren ve kanıtlandığı üzere imalat veya malzeme kusurundan kaynaklanan tüm fonksiyon hataları ücretsiz giderilir. Hatanın giderilmesiyle ürünün garanti süresi uzamaz ve yenilenmez. Doğal aşınma, tasarım amacına uygun olmayan veya yanlış kullanım, işletme talimatlarına uyulmaması, uygun olmayan işletim maddeleri, aşırı zorlanma, tasarım amacına aykırı kullanım, kullanıcının veya bir başkasının müdahaleleri veya başka sebepler nedeniyle meydana gelen ve REMS şirketinin sorumluluğu dahilinde olmayan hasarlar garanti kapsamı dışındadır.

Garanti kapsamındaki işlemler, sadece yetkili bir REMS müşteri hizmetleri servis departmanı tarafından yapılabilir. Kusurlar ancak ürünün önceden müdahale edilmemiş ve parçalara ayrılmamış durumda REMS müşteri hizmetleri servis departmanına teslim edilmesi halinde kabul edilir. Yenisiyle değiştirilen ürün ve parçalar REMS şirketinin mülkiyetine geçer.

Gönderme ve iade için nakliye bedelleri kullanıcıya aittir.

Kullanıcının yasal hakları, özellikle ayıp/kusur nedeniyle satıcıya karşı ileri sürdüğü talepleri, bu garantiyle kısıtlanmaz. İşbu üretici garantisi, sadece Avrupa Birliği, Norveç veya İsviçre'de satın alınan ve oralarda kullanılan yeni ürünler için geçerlidir.

Bu garanti için, Uluslararası Satım Sözleşmelerine İlişkin Birleşmiş Milletler Antlaşması (CISG) hükümleri hariç kılınmak suretiyle, Alman yasaları geçerlidir.

8. Parça listeleri

Parça listeleri için bkz. www.rems.de → Downloads → Parça listeleri.

Превод на оригиналното ръководство за експлоатация

Фиг. 1 – 8

1 Бързо сменяща се режеща глава REMS	11 Обезопасителен пръстен (REMS Amigo 2 / REMS Amigo 2 Compact)
2 Опорно съоръжение	12 Фиксиращ пръстен
3 Призматична затягаща челюст	13 Режеща глава 1½" респ. 2"
4 Затягащ винт	14 Блокиращ щифт
5 Дръжка за притискане и носене	15 Винт със скрита глава
6 Двигател	16 Капак
7 Превключвател на посоката на въртене	17 Режещи челюсти
8 Безопасен импулсен прекъсвач	18 Тяло на режещата глава
9 Дръжка за двигателя	19 Направляваща втулка
10 Защита от претоварване (REMS Amigo / REMS Amigo 2 Compact)	20 Капак за бърза смяна режеща глава S
	21 държач за нипели

Общи указания за безопасност

⚠ ПРЕДУПРЕЖДЕНИЕ

Прочетете всички указания за безопасност, инструкциите, снимковия материал и техническите характеристики, които са доставени към този електрически инструмент. Пропуски при спазване на посочените по-долу инструкции могат да причинят електрически удар, пожар и/или тежки наранявания.

Запазете за напред всички указания за безопасност и инструкции.

Използването в указанията за безопасност понятие „електрически инструмент“ се отнася до електрически инструменти, включени (с кабел).

1) Безопасност на работното място

- Поддържайте работното си място чисто и добре осветено. Безпорядък и неосветени работни зони могат да доведат до злополука.
- Не работете с електрически инструмент във взривоопасна среда, в която се намират горими течности, газове или прахове. Електрическите инструменти образуват искри, които могат да запалят праховете или парите.
- Дръжте деца и други лица надалеч от електрическия инструмент по време на неговата експлоатация. При отвлечане на вниманието можете да загубите контрола върху уреда.

2) Електрическа безопасност

- Съединителният щепсел на електрическия инструмент трябва да пасва в електрическия контакт. Щепселът не трябва да се променя по никакъв начин. Не използвайте адаптерни щепсели заедно с предпазно заземлените електрически инструменти. Непроменните щепсели и подходящите контакти намаляват риска от електрически удар.
- Избягвайте телесен контакт със заземените повърхности, като тръби, парно, печки и хладилници. Налъце е повишена опасност от електрически удар, когато Вашето тяло е заземено.
- Предпазвайте електрическите инструменти от дъжд и влага. Проникването на вода в електрическия инструмент повишава риска от електрически удар.
- Не използвайте захранващия кабел, за да носите електрическия инструмент, да го окачвате или за да изтеглите щепсела от контакта. Дръжте захранващия кабел настрана от топлина, масло, остри ръбове или движещи се части на уреда. Повредени или омотани кабели повишават опасността от електрически удар.
- Когато работите на открито с електрически инструмент, използвайте само удължителни кабели, които са годни за използване навън. Използването на кабели, годни за употреба на открито, намаляват риска от електрически удар.
- Ако не може да се избегне използването на електрическия инструмент във влажна среда, използвайте дефектнотоков прекъсвач. Използването на дефектнотоков прекъсвач намалява риска от електрически удар.

3) Безопасност на лица

- Бъдете внимателни, внимавайте, какво вършите и работете разумно с електрическия инструмент. Не използвайте електрически инструмент, когато сте уморени или се намирате под влиянието на наркотици, алкохол или лекарства. Момент на невнимание при употреба на електрическия инструмент може да доведе до сериозни наранявания.
- Носете лично защитно оборудване и винаги защитни очила. Носенето на лично защитно оборудване като прахова маска, нехлъзгащи се защитни обувки, защитна каска или антифон, в зависимост от вида на експлоатацията на електрическия инструмент, намалява риска от наранявания.
- Избягвайте неволното пускане. Уверете се, че електрическият инструмент е изключен, преди да го включите в електрическата мрежа и/или поставите акумулаторната батерия, преди да вземете или носите. Ако при носенето на електрическия инструмент пръстът Ви се намира на прекъсвача или включите уреда в мрежата, когато той е включен, това може да доведе до злополука.
- Отстранете настройващите инструменти или отвертките, преди да включите електрическия инструмент. Инструментът или ключът, намиращ се във въртяща се част, може да доведе до наранявания.
- Избягвайте необичайна стойка на тялото. Заемете стабилна и сигурна стойка и поддържайте винаги равновесие. Така сте в състояние да контролирате по-добре електрическия инструмент при настъпване на непредвидени ситуации.

- Носете подходящо облекло. Не носете широко облекло или бижута. Дръжте косите, облеклото и ръкавиците надалеч от въртящите се части. Свободното облекло, бижутата или дългите коси могат да бъдат захванати от движещите се части.

4) Използване и боравене с електрически инструмент

- Не претоварвайте уреда. Използвайте за Вашата работа определения за целта електрически инструмент. С подходящия електрически инструмент Ви ще работите по-добре и по-сиурно и безопасно в посочения мощностен обхват.
- Не използвайте електрически инструмент, чийто прекъсвач е дефектен. Електрическият инструмент, който не може да се включва и изключва, е опасен и трябва да се ремонтира.
- Изключете щепсела от контакта и/или отстранете акумулаторната батерия, преди да правите настройки по уреда, да смените аксесоарни части или да оставите уреда. Тази мярка предотвратява неволното пускане на електрическия инструмент.
- Съхранявайте електрическите инструменти, които не използвате в момента, надалеч от малки деца. Не оставяйте уредът да бъде използван от лица, които не са запознати с него или не са прочели тази инструкция. Електрическите инструменти са опасни, когато се използват от неопитни лица.
- Поддържайте старателно електрическия инструмент. Контролирайте, дали функционират безупречно движещите се части на уреда, дали има счупени или повредени части, които нарушават функцията на електрическия инструмент. Преди да използвате уреда, оставете повредените части да бъдат ремонтирани от квалифициран персонал. Голяма част от злополуките са причинени от лошо поддържани електрически инструменти.
- Поддържайте режещите инструменти добре наострени и чисти. Добре поддържаните режещи инструменти с остри ръбове не блокират бързо и могат лесно да бъдат направлявани.
- Използвайте електрическия инструмент, аксесоарите, експлоатационните инструменти в съответствие с инструкциите. Обърнете внимание на работните условия и на извършващата се дейност. Използването на електрическите инструменти за различна от предвиденото приложение може да причини опасни ситуации. Забранена е всякаква своеволна промяна по електрическия уред по причини, свързани с безопасността.
- Поддържайте дръжките и повърхностите за хващане в сухо и чисто състояние, без масло и грес. Плъзгащите се дръжки и повърхности за хващане възпрепятстват сигурното и безопасно обслужване и контролиране на електрическия инструмент при неочаквани ситуации.
- Сервизно обслужване
 - Електрическият инструмент може да се ремонтира само от квалифициран персонал и само с оригинални резервни части. По този начин се гарантира безопасността на уреда.

Указания за безопасност за електрически клупове за рязане на тръбна резба с бързосменяеми режещи глави

⚠ ПРЕДУПРЕЖДЕНИЕ

Прочетете всички указания за безопасност, инструкциите, снимковия материал и техническите характеристики, които са доставени към този електрически инструмент. Пропуски при спазване на посочените по-долу инструкции могат да причинят електрически удар, пожар и/или тежки наранявания.

Запазете занапред всички указания за безопасност и инструкции.

- Не използвайте електрическия инструмент, когато е повреден. Има опасност от злополука.
- Използвайте само оригинални бързосменяеми режещи глави и сменяеми глави за резбонарезни плашки REMS. Режещи глави от други производители не гарантират безопасна сглобка или те могат да повредят гнездото за закрепване на режещата глава на електрическия инструмент.
- Не използвайте бързосменяемите режещи глави REMS S с удължения (арт. № 522051) с електрически клуп за рязане на тръбна резба. Опорната скоба (2) не е подходяща. Има опасност при повишаване на въртящия момент електрическият клуп за рязане на тръбна резба да изскочи от ръцете и да се обърне.
- Винаги използвайте опорна скоба (2). В противен случай има опасност при повишаване на въртящия момент електрическият клуп за рязане на тръбна резба да изскочи от ръцете и да се обърне.
- Използвайте само опорна скоба (2), която е подходяща за електрическия клуп за рязане на тръбна резба. Електрическият клуп за рязане на тръбна резба може да се повреди. Освен това има опасност при повишаване на въртящия момент електрическият клуп за рязане на тръбна резба да изскочи от ръцете и да се обърне.
- По време на експлоатация не посягайте в зоната на двигателя (6), опорната скоба (2). Дръжте електрическия клуп за рязане на тръбна резба само за дръжката на двигателя (9). Има опасност от нараняване.
- Работете винаги с безопасителен пръстен (11). В противен случай режещата глава може да бъде изтласкана от гнездото напр. при връзване.
- Затягайте късите заготовки само с нипелен държач на REMS. Електрическият клуп за рязане на тръбна резба и/или инструментите могат да се повредят.

- Смазката за нарязване на резби под формата на спрей (REMS Spezial, REMS Sanitol) щадя околната среда, но е смесен с огнеопасен изтласкващ газ (бутан). Флаконите за спрей се намират под налягане, не прилагайте сила, за да ги отворите. Предпазвайте ги от слънчево облъчване и нагряване над 50°C. Аерозолните флакони може да се пръснат, опасност от нараняване.
- Избягвайте интензивния контакт на кожата със смазки за нарязване на резба поради обезмаслителното въздействие. Използвайте защитни препарати за кожата с омазняващо действие или подходящи средства за предпазване на ръцете.
- Никога не оставяйте електрическият инструмент да работи без надзор. При по-дълги работни паузи изключете електрическия инструмент, извадете мрежовия щепсел. От електрическите уреди могат да произтичат опасности, водещи до материални и/или персонални щети, когато те останат без надзор.
- Деца и лица, които не са в състояние да обслужват сигурно и безопасно електрическият уред поради своите физически, органолептични или духовни способности, не трябва да използват този електрически инструмент без надзор или инструктаж от отговорно лице. В противен случай е налице опасност от неправилно обслужване и наранявания.
- Предоставяйте електрическият инструмент само на инструктирани лица. Юноши и младежи могат да използват електрическия инструмент само, когато са навършили 16 години, когато това е необходимо за тяхното обучение и се намират под надзора на специалист.
- Контролирайте редовно за повреда съединителните кабели на електрическият инструмент, както и удължителните кабели. Ако те са повредени, оставете те да бъдат ремонтирани от квалифициран персонал или в оторизиран сервиз на REMS.
- Използвайте само разрешени и съответно обозначени удължителни кабели с достатъчно напречно сечение на проводника. Използвайте удължителни кабели с дължина до 10 m с напречно сечение на проводника от 1,5 mm², от 10–30 m с напречно сечение на проводника от 2,5 mm².

УКАЗАНИЕ

- Не изхвърляйте смазките за нарязване на резби в концентрирана форма в канализацията, водите и почвите. Неизползваната смазка трябва да се рециклира в съответно предприятие за вторични суровини Отпадъчен код за смазки за нарязване на резба, съдържащи минерално масло (REMS Spezial) 54401, за синтетични смазки (REMS Sanitol) 54109. Съблюдавайте националните разпоредби.

Обяснение на символите

 **ПРЕДУПРЕЖДЕНИЕ** Опасност със средна степен на риск, която води до смърт или тежки наранявания (непоправими), ако не се спазва.

 **ВНИМАНИЕ** Опасност с ниска степен на риск, която води до наранявания (поправими), ако не се спазва.

УКАЗАНИЕ Материални щети, не представлява указание за безопасност! Няма опасност от нараняване.



Преди използване трябва да се прочете ръководството за експлоатация



Електрическият инструмент отговаря на клас на защита II



Екологично рециклиране



Декларация за съответствие CE

1. Технически данни

Употреба по предназначение

ПРЕДУПРЕЖДЕНИЕ

REMS Електрически клуп за рязане на тръбна лява и дясна резба (REMS Amigo E).

REMS Електрически клуп за рязане на тръбна и болтова лява и дясна резба и за направа на жлеbove в тръби (REMS Amigo, REMS Amigo 2, REMS Amigo 2 Compact).

Всяка останала употреба не отговаря на предназначението и не е разрешена.

1.1. Обем на доставката

Електрически клуп за рязане на тръбна резба, бързосменяеми режещи глави REMS според поръчания комплект, опорна скоба, ръководство за експлоатация, кутия от стоманена ламарина.

1.2. Артикулни номера

	REMS Amigo E	REMS Amigo	REMS Amigo 2	REMS Amigo 2 Compact
Задвижваща машина	530003	530000	540000	540001
REMS бързосменяеми режещи глави	вижте каталога на REMS	вижте каталога на REMS	вижте каталога на REMS	вижте каталога на REMS
REMS резбонарезни плашки	вижте каталога на REMS	вижте каталога на REMS	вижте каталога на REMS	вижте каталога на REMS
Сменяема глава за резбонарезни плашки		вижте каталога на REMS	вижте каталога на REMS	вижте каталога на REMS
Междинни пръстени		вижте каталога на REMS	вижте каталога на REMS	вижте каталога на REMS
Направляващи втулки		вижте каталога на REMS	вижте каталога на REMS	вижте каталога на REMS
Опорни скоби	533000	533000	543000	543010
REMS REG St ¼ – 2"	731700	731700	731700	731700
Двоен държач	543100	543100	543100	543100
REMS eva, лост на тресчотка	522000	522000	522000	522000
Смазки за нарязване на резба	вижте каталога на REMS	вижте каталога на REMS	вижте каталога на REMS	вижте каталога на REMS
Нипелен държач	вижте каталога на REMS	вижте каталога на REMS	вижте каталога на REMS	вижте каталога на REMS
Кутия от стоманена ламарина	536000	536000	546000	546000
REMS CleanM	140119	140119	140119	140119

1.3. Област на приложение

Диаметър на резбата				
Тръби	½" – 1", 16 – 32 mm	½" – 1¼", 16 – 40 mm	½" – 2", 16 – 50 mm	½" – 2", 16 – 50 mm
Винтове	—	6–30 mm, ¼" – 1"	6–30 mm, ¼" – 1"	6–30 mm, ¼" – 1"
Видове резба				
Външна резба Дясна и лява				
Тръбна резба, конусовидна	R (ISO 7-1, EN 10226 (DIN 2999, BSPT)), NPT конична вдясно Taper Pipe Thread ASME B1.20.1			
Тръбна резба, цилиндрична (с резбонарезна плашка)	—	G (DIN ISO 228, DIN 259, BSPP) NPSM		
Резба за електроинсталационни тръби	M × 1,5 EN 60423	M × 1,5 EN 60423	M × 1,5 EN 60423	M × 1,5 EN 60423
Резба на бронирани тръби (с плашка)	—	Pg	Pg	Pg
Болтова резба (с плашка)	—	M, BSW, UNC	M, BSW, UNC	M, BSW, UNC
Дължина на резбата				
Тръбна резба, конусовидна	стандартни дължини			

	REMS Amigo E	REMS Amigo	REMS Amigo 2	REMS Amigo 2 Compact
Тръбна резба, цилиндрична, Резба на бронирани тръби, Болтова резба	50 mm, с допълнително натягане - неограничена			
Нипел и двоен нипел с REMS нипелен затегач (вътрешно затягане)	3/8" – 1"	3/8" – 1 1/4"	3/8" – 2"	3/8" – 2"
1.4. Обороти на режещата глава автоматично, безстепенно регулиране на оборотите (мин ⁻¹)	35–27	35–27	30–18	30–18
1.5. Електрически данни 230 V~, 50 – 60 Hz въведена мощност номинален ток предпазители (мрежа) прекъсван работен режим	950 W 6 A 10 A (B) S3 20% (2/10 мин)	1200 W 6 A 10 A (B) S3 20% (2/10 мин)	1700 W 8,3 A 16 A (B) S3 20% (2/10 мин)	1200 W 6 A 10 A (B) S3 20% (2/10 мин)
110 V~, 50 – 60 Hz въведена мощност номинален ток предпазители (мрежа) прекъсван работен режим	950 W 12 A 20 A S3 20% (2/10 мин)	1200 W 12 A 20 A S3 20% (2/10 мин)	1700 W 16,6 A 30 A S3 20% (2/10 мин)	1200 W 12 A 20 A S3 20% (2/10 мин)
При рязане на по-големи конусовидни резби, номиналният ток може да се увеличи за кратко с до 50%, без това да повлияе на функционалността на машината.				
Задвижващите машини REMS Amigo и REMS Amigo 2 Compact са оборудвани със защита срещу претоварване, която изключва двигателя при претоварване. В такъв случай изчакайте няколко секунди, натиснете копчето на защитата срещу претоварване (10). Виж също и 5. Смущения.				
1.6. Размери Дъ. × ш. × в. (mm)	430 × 80 × 195 16,92" × 3,15" × 7,7"	440 × 85 × 195 17,3" × 3,3" × 7,7"	565 × 112 × 237 22,2" × 4,4" × 9,3"	500 × 90 × 235 19,7" × 3,5" × 9,3"
1.7. Тегла Задвижваща машина Опорна стойка Режещи глави	3,4 kg (7,5 lb) 1,3 kg (2,9 lb) 0,6 ... 0,8 kg 1,3 ... 1,8 lb	3,5 kg (7,7 lb) 1,3 kg (2,9 lb) 0,6 ... 0,8 kg 1,3 ... 1,8 lb	6,5 kg (14,3 lb) 2,9 kg (6,4 lb) 0,6 ... 1,3 kg 1,3 ... 2,9 lb	5,2 kg (11,5 lb) 2,6 kg (5,7 lb) 0,6 ... 1,3 kg 1,3 ... 2,9 lb
1.8. Информация за шума Емисионна стойност на работното място	83 dB (A); K = 3 dB (A)	83 dB (A); K = 3 dB (A)	82 dB (A); K = 3 dB (A)	83 dB (A); K = 3 dB (A)
1.9. Вибрации Измерена ефективна стойност на ускорението	2,5 m/s ² ; K = 1,5 m/s ²	2,5 m/s ² ; K = 1,5 m/s ²	2,5 m/s ² ; K = 1,5 m/s ²	2,5 m/s ² ; K = 1,5 m/s ²
Указаната стойност на вибрациите е измерена посредством метод според нормите и може да се използва за сравнение с друг инструмент. Зададената стойност на вибрациите може да се използва за основна оценка на неравномерността.				
⚠ ВНИМАНИЕ				
Стойностите на вибрации на уреда могат да се различават при фактическото използване на уреда от зададените, в зависимост от начина по който се използва уреда: В зависимост от действителните условия на използване (прекъснат режим) може да се изискват средства за защита на работещите.				

2. Пускане в експлоатация

2.1. Електрическо присъединяване

⚠ ПРЕДУПРЕЖДЕНИЕ

Съблюдавайте мрежовото напрежение! Преди да включите електрическия клуп за рязане на тръбна резба проверете дали посоченото на табелката напрежение отговаря на мрежовото напрежение. Когато работите на строителни обекти, във влажно обкръжение в помещения и на открито или при подобни условия, включвайте електрическия клуп за рязане на тръбна резба в мрежата само през дефектнотоков прекъсвач, който да спре захранването на тока, в случай че работният ток към земята превиши 30 mA за 200 ms.

2.2. Поставяне на бързосменяемите режещи глави REMS респ. сменяеми глави за резбонарезни плашки

Използвайте само оригинални бързосменяеми режещи глави респ. сменяеми глави за резбонарезни плашки. До резбови размер 1 1/4" бързосменяемите режещи глави се поставят отпред в 8-стенното закрепване на задвижващата машина (фиг. 2). Те се фиксират автоматично.

Режещите глави се поставят върху задната стена на кожуха. Това улеснява изваждането на режещата глава от машината, при което издаденият напред край се натиска силно към повърхност или кант (фиг. 3).

Поставяне на бързосменяеми режещи глави REMS 1" в REMS Amigo E (Фиг. 6)

Каналът в 8-стена на бързосменяемата режеща глава 1" трябва да съвпада с блокиращия щифт (14) в 8-стенното закрепване на REMS Amigo E.

Поставяне на бързосменяеми режещи глави REMS с размер 1 1/2" и 2" в задвижващите машини REMS Amigo 2 и Amigo 2 Compact (фиг. 4)

С подходящ инструмент, напр. с отвертка се отстранява обезопасителният

пръстен (11). Изважда се фиксиращият пръстен (12) и на негово място се поставя бързосменяема режеща глава REMS 1 1/2" респ. 2" (13), а обезопасителният пръстен (11) се поставя отново на бързосменяемата режеща глава 1 1/2" респ. 2".

⚠ ВНИМАНИЕ

Да не се работи без обезопасителен пръстен (11)! В противен случай е налице опасност режещата глава да се изтласка от гнездото по време на рязане.

2.3. Смяна на режещите челюсти при бързосменяемата режеща глава REMS (Фиг. 8)

1. Затегнете осмостена на режещата глава в менгеме.
2. Отстраняват се винтовете със скрита глава (15) и капакът (16).
3. Режещите челюсти REMS (17) се избутват внимателно към средата на тялото на режещата глава.
4. Режещите челюсти REMS (17) се поставят с връзващия конус (A) **надолу** в съответните отвори, така че да не стърчат над външния диаметър на тялото на режещата глава (18). Режещите челюсти (17) и корпусите на режещите глави (18) са номерирани. Режеща челюст 1 в процеп 1, режеща челюст 2 в процеп 2, режеща челюст 3 в процеп 3 и режеща челюст 4 в процеп 4.
5. Поставя се капакът (16) и болтовете (15) се затягат леко.
6. Режещите челюсти (17) се избутват внимателно навън с меки болтове (мед, месинг или твърдо дърво), докато улегнат на ръба на капака.
7. Винтовете със скрита глава (15) се затягат здраво.

При необходимост от нарязване на резба на късо положена в стената тръба използвайте бързосменяеми режещи глави S на REMS с допълнителна направляваща втулка (19).

⚠ ПРЕДУПРЕЖДЕНИЕ

Не използвайте бързосменяемите режещи глави REMS S с удължения (арт. № 522051) с електрически клуп за рязане на тръбна резба. Опорната скоба (2) не е подходяща. Има опасност при повишаване на въртящия момент електрическият клуп за рязане на тръбна резба да изскочи от ръцете и да се обърне.

Смяна на режещите челюсти при бързосменяеми режещи глави REMS S (Фиг. 8)

1. Затегнете осмостена на режещата глава REMS S в менгеме.
2. Отстранете винтовете със скрита глава (15) и капака за бързосменяемата режеща глава S (20) с направляваща втулка (19) (не демантирайте направляващата втулка).
3. Режещите челюсти REMS (17) се избутват внимателно към средата на тялото на режещата глава.
4. Режещите челюсти REMS (17) се поставят с връзващия конус (A) **нагоре** в съответните процепи, така че да не се показват над външния диаметър на тялото на режещата глава (18). Режещите челюсти (17) и корпусите на режещите глави (18) са номерирани. Режеща челюст 1 в процеп 1, режеща челюст 2 в процеп 4, режеща челюст 3 в процеп 3 и режеща челюст 4 в процеп 2.
5. Поставете капака за бързосменяемата режеща глава S (20) с направляващата втулка (19) и завийте леко винтовете със скрита глава (15).
6. Режещите челюсти (17) се избутват внимателно навън с меки болтове (мед, месинг или твърдо дърво), докато улегнат на ръба на капака.
7. Винтовете със скрита глава (15) се затягат здраво.

2.4. Опорно съоръжение

Опорното съоръжение (2) служи за овладяване на въртящия момент при нарязване на резба, а именно в двете посоки, т.е. при нормален и обратен ход на резбонарезната глава, при дясна и лява резба.

⚠ ПРЕДУПРЕЖДЕНИЕ

Винаги използвайте опорна скоба. В противен случай има опасност при повишаване на въртящия момент електрическият клуп за рязане на тръбна резба да изскочи от ръцете и да се обърне.

Използвайте само опорна скоба (2), която е подходяща за електрическият клуп за рязане на тръбна резба, която е подходяща за електрическият клуп за рязане на тръбна резба може да се поверди. Освен това има опасност при повишаване на въртящия момент електрическият клуп за рязане на тръбна резба да изскочи от ръцете и да се обърне.

2.5. Двоен държач (Фиг. 7)

За рязане на резба с REMS Amigo E, REMS Amigo, REMS Amigo 2 и за рязане със саблените триони за тръби REMS Tiger ANC, REMS Tiger ANC VE и REMS Tiger ANC SR.

Двойният държач (Фиг. 7) се завинтва в работния плот и служи за опора при поява на въртящ момент по време на нарязване на резбата и то в двете посоки, тоест при преден и заден ход на бързосменяемата режещата глава REMS, при лява и дясна резба. Затегателният болт (B) е предвиден за закрепване на посочените REMS Tiger ANC, REMS Tiger ANC VE и REMS Tiger ANC SR. Тръбите/прътовете могат да бъдат отрязани, разположени под прав ъгъл.

2.6. Резбонарезни смазки

Лист с технически характеристики виж www.rems.de → Downloads → Лист с технически характеристики (Safety data sheets).

Използвайте само смазки за нарязване на резби REMS. По този начин ще постигнете безупречни резултати при рязане, дълъг срок на експлоатация на резбонарезните плашки и ще допринесете значително за щаденето на инструментите. REMS препоръчва практичния и икономичен по време на експлоатация аерозолен флакон/бутилка с пулверизатор.

УКАЗАНИЕ

REMS Spezial: Високолегирана смазка за нарязване на резба на минерална основа. **За всички материали:** стомани, неръждаеми стомани, цветни метали, пластмаси. Отмива се с вода, лабораторно изпитан. Смазките за нарязване на резба на базата на минерално масло не са разрешени за тръбопроводи за питейна вода в много страни, напр. Германия, Австрия и в Швейцария. В такъв случай използвайте REMS Sanitol без съдържание на минерално масло. Съблюдавайте националните разпоредби.

REMS Sanitol: Синтетична смазка за нарязване на резба без съдържание на минерални масла, подходящ за тръбопроводи за питейна вода. Напълно разтворим във вода. Отговаря на разпоредбите. В Германия DVGW изпитвателен № DW-0201AS2032, Австрия ÖVGW изпитвателен № W 1.303, Швейцария SVGW изпитвателен № 7808-649. Вискозност при -10°C: 190 mPa s (cP). Може да се изпомпа до -28°C. Без добавка на вода. Не мирише. Оцветен в червено за лесно контролиране при отмиване. Съблюдавайте националните разпоредби.

Двете смазки за нарязване на резба могат да се доставят като аерозолен флакон, бутилка с пулверизатор, туби и варели.

УКАЗАНИЕ

Всички смазки за нарязване на резба REMS трябва да се използват само неразредени!

3. Експлоатация**3.1. Работен процес**

1. Тръбата/прътът се отрязват под прав ъгъл без наличието на осеънци.
2. Опорната скоба (2) се закрепва на разстояние от около 10 см от края на тръбата респ. пръта. За целта опорната скоба улага към тръбата (пръта) отдолу (Фиг. 5), така че да е центрирана между призматичната челюст (3) и шпиндела (4). Затегнете здраво затегателния шпиндел с лоста.
3. Напръскайте мястото на нарязване на резба със смазка (REMS спрей респ. шише с пулверизатор) (виж 2.6).
4. Задвижващата машината се поставя с монтирана бързосменяема режеща глава REMS върху тръбата (пръта), така че двигателят (6) (вижте Фиг. 1) да може да улегне при REMS Amigo E, REMS Amigo, REMS Amigo 2 и REMS Amigo 2 Comprac между вилцата на опорната скоба.
5. Пръстенът/лостът за посоката на въртене (7) се настройва съответно (R за дясна резба респ. обратен ход на лявата резба, L за лява резба респ. обратен ход на дясната резба).
6. Импулсният прекъсвач (8) се натиска като едновременно с това дръжката на клупа (5) се притиска към материала. След 1 до 2 хода на резбата режещата глава продължава да реже автоматично.
7. По време на рязане на резбата трябва да се смазва многократно със спрей (REMS спрей респ. шише с пулверизатор).
8. Нормираната дължина на резбата за конусообразна тръбна резба е достигната, когато предният ръб на тръбата се намира в една линия с горния ръб на режещата челюст (но не горният ръб на капака).
9. Когато резбата е отрязана, импулсният прекъсвач (8) се отпуска.
10. След като машината спре пръстенът/лостът за смяна на посоката (7) се поставя на обратен ход. При повторно задействане на прекъсвача (8) режещата глава (1) се изтегля от резбата.

УКАЗАНИЕ

Регулирайте пръстена за превключвател на посоката на въртене (7) само при неработеща машина!

3.2. Изготвяне на нипели и двойни нипели

За затягането на по-къси парчета тръби, с цел производство на нипели и двойни нипели, се използват нипелни държачи REMS. Те се предлагат в размери ½–2". За затягането на парчето тръба (с или без резба) посредством нипелния държач REMS, обтегачът се завърта с инструмент (напр. отвертка) и главата на нипелния държач се отваря (21). Това трябва да се прави само при закачена тръба (Фиг. 5).

Трябва да се внимава, при използването на нипелния държач REMS да не бъдат отрязани по-къси нипели, отколкото позволява нормата.

4. Поддържане в изправно състояние

Препоръчва се, независимо от споменатото по-долу в текста техническо обслужване, електрическият инструмент да се подлага минимум веднъж годишно на инспекция и повторна проверка на електрическите уреди от оторизиран сервиз на REMS. В Германия също и за мобилните електрически съоръжения се изисква извършването на подобна повторна проверка на електрическите уреди съгласно DIN VDE 0701-0702 и съгласно разпоредбите за предотвратяване на злополуки DGUV разпоредба 3 „Електрически уреди и съоръжения“. Освен това валидните на мястото на експлоатация национални разпоредби за безопасност, правила и нормативни уредби трябва да се съблюдават и спазват.

4.1. Техническо обслужване**⚠ ПРЕДУПРЕЖДЕНИЕ**

Преди да извършвате техническа поддръжка, изключете щепсела от контакта!

Почиствайте редовно машината, както и гнездото за закрепване на режещата глава, особено когато те не са използвани продължително време.

Силно замърсените бързосменяеми режещи глави REMS (1) се почистват напр. с терпентиново масло и се отстраняват висящите залепнали стружки. Сменете затъпените резбонарезни плашки REMS респ. бързосменяемата режеща глава REMS.

Почиствайте пластмасовите части (напр. корпус) само с почистващия препарат за машинни части REMS CleanM (арт. № 140119) или с мек сапун и влажна кърпа. Не използвайте домакински почистващи препарати. Те съдържат много химикали, които биха могли да повредят пластмасовите части. В никакъв случай не използвайте бензин, терпентиново масло, разредител или подобни продукти за почистване.

Внимавайте никога да не попадат течности върху респ. във вътрешността на задвижващата машина. Никога не потапяйте в течност задвижващата машина.

4.2. Инспектиране/привеждане в изправно състояние**⚠ ПРЕДУПРЕЖДЕНИЕ**

Преди ремонт или поддръжка трябва да се изключи щепселът! Тези дейности могат да се извършват само от квалифициран персонал.

Редукторът работи в непрекъснат гресиращ слой и затова нейното смазване не е необходимо. Двигателят на задвижващата машина има въгленови четки. Те се износват и поради това трябва да се контролират от време на време респ. да се сменят от квалифициран персонал или оторизиран сервиз на REMS.

5. Смущения

5.1. Повреда: Клупът за рязане на тръбна резба няма мощност защитата срещу претоварване (10) сработва.

Причина:

- Не са използвани оригинални бързосменяеми режещи глави REMS.
- Резбонарезните плашки REMS са изтъпени.
- Неподходяща смазка за нарязване на резба.
- Износени въгленови четки.
- Захранващият проводник е дефектен.
- Електрическият клуп за рязане на тръбна резба е дефектен.

Отстраняване:

- Използвайте бързосменяеми режещи глави REMS.
- Сменете резбонарезните плашки REMS, виж 2.3.
- Използвайте смазките REMS Spezial респ. REMS Sanitol.
- Сменете въгленовите четки като натоварите с това квалифициран персонал или ги предадете в оторизиран сервис на REMS.
- Сменете захранващия проводник като натоварите с това квалифициран персонал или ги предадете в оторизиран сервис на REMS.
- Възложете проверката/ремонта на електрическия клуп за рязане на тръбна резба на оторизиран сервис на REMS.

5.2. Повреда: Негодна резба, резбата се къса силно.

Причина:

- Резбонарезните плашки REMS са изтъпени.
- Резбонарезни плашки REMS са поставени неправилно.
- Неподходяща или недостатъчна смазка за нарязване на резбата.
- Материалът за тръби не е подходящ за нарязване на резба.

Отстраняване:

- Сменете резбонарезните плашки REMS, виж 2.3.
- Съблюдавайте номерацията на резбонарезните плашки REMS към шлицовия номер на тялото на режещата глава (18), вижте 2.3 евентуално сменете резбонарезните плашки.
- Използвайте неразредени и в достатъчни количества смазките за нарязване на резба REMS Spezial респ. REMS Sanitol, вижте 3.1.
- Използвайте само разрешени тръби.

5.3. Повреда: Резбата се отрязва косо към тръбната ос.

Причина:

- Тръбата не е отрязана под прав ъгъл.

Отстраняване:

- Отрязвайте тръбите под прав ъгъл, напр. с двойния държач (арт. № 543100, принадлежност) фиг. 7 и REMS Tiger ANC, REMS Tiger ANC VE, REMS Tiger ANC SR или с REMS RAS St, REMS Turbo K, REMS Cento.

5.4. Повреда: Тръбата приплъзва в опорната скоба (2).

Причина:

- Тръбата не е затегната достатъчно здраво в опорната скоба.
- Призмената затегателна челюст (3) е силно замърсена.
- Зъбното зацепване на призмената затегателна челюст (3) е износена.

Отстраняване:

- Затегнете по-здраво затегателния шпиндел.
- Почистете напр. с телена четка призмената затегателна челюст.
- Сменете опорната скоба {2}.

5.5. Повреда: Клупът се движи към опорната скоба (2).

Причина:

- Опорната скоба е закрепена твърде близо до края на тръбата респ. пръта.
- Дългата резба е отрязана без допълнително затягане.

Отстраняване:

- Закрепете опорната скоба на разстояние от около 10 cm от края на тръбата респ. пръта, вижте фиг. 3.1.
- Изключете електрическия клуп за рязане на тръбна резба, когато се доближи до опорната скоба.

5.6. Повреда: Електрическият клуп за рязане на тръбна резба не стартира.

Причина:

- Пръстенът/лостът за посоката на въртене (7) не е фиксиран.
- Защита срещу претоварване (10) се е задействала (REMS Amigo, REMS Amigo 2 Compact).
- Износени въгленови четки.
- Захранващият проводник е дефектен.
- Електрическият клуп за рязане на тръбна резба е дефектен.

Отстраняване:

- Фиксирайте пръстена/лоста за посоката на въртене.
- Изчакайте няколко секунди, натиснете копчето на защитата от претоварване.
- Сменете въгленовите четки като натоварите с това квалифициран персонал или ги предадете в оторизиран сервис на REMS.
- Сменете захранващия проводник като натоварите с това квалифициран персонал или ги предадете в оторизиран сервис на REMS.
- Възложете проверката/ремонта на електрическия клуп за рязане на тръбна резба на оторизиран сервис на REMS.

6. Рециклиране

Електрическият клуп за рязане на тръбна резба не трябва да се изхвърля с битовите отпадъци в края на срока за експлоатация. Те трябва да се рециклират в съответствие със законите разпоредби.

7. Гаранционни условия

Гаранционният срок е 12 месеца след предаване на новия продукт на първоначалния потребител. Времето на предаване трябва да се удостовери чрез изпращане на оригиналните документи за покупката, които съдържат данни относно датата на покупката и обозначението на продукта. Всички настъпили по време на гаранционния срок функционални дефекти, които доказуемо се дължат на грешки в изработването или материала, се отстраняват безплатно. Гаранционният срок на продукта не се удължава или подновява поради отстраняване на дефекта. Щетите, които се дължат на естествено износване, неправилно боравене или злоупотреба, несъблюдаване на експлоатационните инструкции, неподходящи производствени материали, прекомерно натоварване, неотговарящо на целта използване, собствена или чужда намеса или други причини, които не се вменяват в отговорността на фирма REMS, са изключени от гаранцията.

Гаранционните услуги могат да се извършват само от оторизиран сервис на фирма REMS. Рекламациите се признават само, когато продуктът се предаде в неразглобено състояние без предварителна намеса в оторизиран сервис на фирма REMS. Заменените продукти и части стават собственост на фирма REMS.

Разноските за пратката при постъпване и изпращане са за сметка на потребителя.

Законните права на потребителя, особено неговите права при недостатъци спрямо продавача, не се ограничават с тази гаранция. Тази гаранция на производителя важи само за нови продукти, които са закупени или се използват в Европейския съюз, Норвегия или в Швейцария.

За тази гаранция важи немско право като се изключи конвенцията на Обединените нации за договорите за международна продажба на стоки (CISG).

8. Списък на частите

Списък на частите виж www.rems.de → Downloads → Parts lists.

Originalios naudojimo instrukcijos vertimas

1–8 pav.

1 Greitai pakeičiama sriegimo galvutė REMS	11 Fiksavimo žiedas (REMS Amigo 2 / REMS Amigo 2 Compact)
2 Atraminis laikiklis	12 Fiksavimo žiedas
3 Prizminis tvirtinimo kumštelis	13 Sriegimo galvutė 1½" arba 2"
4 Tvirtinimo varžtas su rankenėle	14 Apsauginis kaištis
5 Prispaudimo ir nešiojimo rankenėlė	15 Paslėptasis varžtas
6 Elektros variklis	16 Dangtelis
7 Sukimosi krypties jungtukas	17 Sriegėjų
8 Apsauginis mygtukinis jungiklis	18 Sriegimo galvutės korpusas
9 Variklio rankena	19 Kreipiamoji įvorė
10 Apsauga nuo perkrovos (REMS Amigo / REMS Amigo 2 Compact)	20 Greitai pakeičiamos sriegimo galvutės S dangtelis
	21 Suklys (Nippelspanner)

Bendrieji saugos nurodymai

⚠️ ĮSPĖJIMAS

Perskaitykite visus saugos nurodymus, reikalavimus, peržiūrėkite paveikslėlius ir techninius duomenis, kuriais yra aprūpintas šis elektrinis įrankis. Jei nesilaikysite toliau pateiktų reikalavimų, galite gauti elektros smūgį, sukelti gaisrą ir / arba sunkiai susižeisti.

Visus saugos nurodymus ir reikalavimus saugokite ateičiai.

Saugos nurodymuose vartojama sąvoka „elektrinis įrankis“ apibūdina iš elektros tinklo maitinamus elektrinius įrankius (su maitinimo kabeliu).

1) Darbo vietos sauga

- Darbo zoną laikykite švarią ir gerai apšviestą. Netvarkinga ir neapšviesta darbo zona gali būti nelaimingų atsitikimų priežastis.
- Nedirbkite su elektriniu įrankiu sprogoje aplinkoje, kurioje yra degiųjų skysčių, dujų arba dulkių. Elektriniai įrankiai kibirkščiuoja, o kibirkštys gali uždegti dulkes arba garus.
- Naudodamiesi elektriniu įrankiu neleiskite, kad šalia būtų vaikų arba kitų asmenų. Nukreipę dėmesį, galite nesuvaldyti įrankio.

2) Apsauga nuo elektros

- Elektrinio įrankio jungiamoji šakutė turi atitikti šakutės lizdą. Jokių būdu neleidžiama keisti šakutės. Nenaudokite jokių kištuko adapterių kartu su įžemintais elektriniais įrankiais. Nepakeistos šakutės ir tinkami šakutės lizdai sumažina elektros smūgio pavojų.
- Saugokitės, kad neprisiilestumėte prie įžemintų paviršių, pvz., vamzdžių, šildytuvų, viryklių ir šaldytuvų. Jei Jūsų kūnas yra įžemintas, padidėja elektros smūgio pavojus.
- Elektrinius įrankius saugokite nuo lietaus ir drėgmės. Į elektrinį įrankį patekęs vanduo padidina elektros smūgio pavojų.
- Nenaudokite jungiamojo kabelio ne pagal paskirtį, elektriniam įrankiui nešti, pakabinti arba ištraukti šakutę iš šakutės lizdo. Jungiamąjį kabelį saugokite nuo karščio, alyvos, aštrių briaunų arba judančių prietaiso dalių. Pažeisti arba susipynę kabeliai padidina elektros smūgio pavojų.
- Jei su elektriniu įrankiu dirbate lauke, naudokite tik tokius ilginamuosius kabelius, kurie skirti naudoti lauke. Naudojant lauke skirtus naudoti ilginamuosius kabelius, sumažėja elektros smūgio pavojus.
- Jei su elektriniu įrankiu neišvengiamai reikia dirbti drėgnoje aplinkoje, naudokite nuotėkio srovės jungiklį. Naudojant nuotėkio srovės jungiklį sumažėja elektros smūgio pavojus.

3) Asmenų sauga

- Būkite atidūs, sutelkite dėmesį į tai, ką Jūs darote ir, dirbdami su elektriniu įrankiu, vadovaukitės sveiku protu. Nenaudokite elektrinio įrankio, jei esate pavargęs arba paveiktas narkotikų, alkoholio ar medikamentų. Akimirksniu neatidumas dirbant su elektriniu įrankiu gali tapti rimtų sužalojimų priežastimi.
- Dirbkite su asmens apsaugos priemonėmis ir visada nešiokite apsauginius akinius. Dirbant su asmens apsaugos priemonėmis, pvz., respiratoriumi, neslystančiais batais, apsauginiu šalmu arba klausos apsaugos priemonėmis, kurios priklauso nuo elektrinio įrankio rūšies ir naudojimo, sumažėja pavojus susižeisti.
- Venkite atsitiktinai įjungti įrankį. Prieš prijungdami elektrinį įrankį prie elektros tinklo, prieš pakeldami arba nešdami, įsitikinkite, kad jis yra išjungtas. Jei nešdami elektrinį įrankį pirštą laikysite ant jungiklio arba įjungtą įrankį prijungsite prie elektros tinklo, gali įvykti nelaimingų atsitikimų.
- Prieš įjungdami elektrinį įrankį pašalinkite reguliavimo įrankius arba veržliarakčius. Įrankio besisukančioje dalyje esantis įrankis arba raktas gali sužaloti.
- Venkite neįprastos kūno padėties. Stenkitės stovėti tvirtai ir visada išlaikykite pusiausvyrą. Tvirtai stovėdami ir išlaikydami pusiausvyrą galėsite geriau valdyti įrankį netikėtose situacijose.
- Dėvėkite tinkamus drabužius. Nedėvėkite plačių drabužių arba papuošalų. Plaukus, drabužius ir pirštines saugokite nuo judamųjų dalių. Laisvus drabužius, papuošalus arba ilgus plaukus gali įtraukti judamosios dalys.

4) Elektrinio įrankio naudojimas ir priežiūra

- Neperkraukite prietaiso. Naudokite Jūsų darbui tinkamą elektrinį įrankį. Su tinkamu elektriniu įrankiu Jūs dirbsite geriau ir saugiau, jei neviršysite nurodyto galimumo.
- Nenaudokite elektrinio įrankio su sugedusiu jungikliu. Elektrinis įrankis, kurio negalima įjungti arba išjungti, yra pavojingas ir jį reikia remontuoti.

- Prieš reguliuodami prietaisą, keisdami priedus arba padėdami prietaisą į šalį, ištraukite iš lizdo šakutę. Ši atsargumo priemonė apsaugo nuo atsitiktinio elektrinio įrankio įjungimo.
 - Nenaudojamus elektrinius įrankius saugokite vaikams nepasiekiamoje vietoje. Asmenims, kurie nėra susipažinę arba kurie neskaitė šių reikalavimų, neleiskite naudotis prietaisu. Elektriniai įrankiai yra pavojingi, kai juos naudoja nepatyrę asmenys.
 - Rūpestingai prižiūrėkite elektrinį įrankį. Patikrinkite, ar judamosios prietaiso dalys veikia neprikaištingai ir nestringa, ar nėra sulūžusių arba taip pažeistų dalių, kad jos trikdytų elektrinio įrankio veikimą. Prieš vėl naudodami prietaisą, pažeistas dalis leiskite sutaisyti aptarnavimo pagal sutartis tarnybos dirbtuvei. Daugelio nelaimingų atsitikimų priežastis yra blogai prižiūrimi elektriniai įrankiai.
 - Pjovimo įrankius laikykite aštrius ir švarius. Rūpestingai prižiūrėti pjovimo įrankiai su aštriomis pjaunamosiomis briaunomis mažiau stringa ir juos yra lengviau valdyti.
 - Elektrinį įrankį, priedus, darbo įrankius ir t. t. naudokite kaip nurodyta šiose instrukcijose. Taip pat atsižvelkite į darbo sąlygas ir atliekamą darbą. Elektrinius įrankius naudojant kitaip, nei numatyta, gali susidaryti pavojingos situacijos. JBet koks savavališkas elektrinio prietaiso pakeitimas yra draudžiamas saugumo sumetimais.
 - Rankenos ir rankenų paviršiai turi būti sausus, švarius ir neišteptos alyva ir tepalu. Slidžios rankenos ir rankenų paviršiai trukdo saugiai valdyti ir kontroliuoti elektrinį įrankį netikėtose situacijose.
- 5) Techninės priežiūros dirbtuvės
- Elektrinį įrankį leiskite remontuoti tik kvalifikuotam specialistui ir tik su originaliomis atsarginėmis dalimis. Taip galima garantuoti, jog prietaisas išliks saugus naudoti.

Saugos nurodymai, dirbant elektriniu sriegtuvu su sparčiosiomis keičiamosiomis sriegimo galvutėmis

⚠️ ĮSPĖJIMAS

Perskaitykite visus saugos nurodymus, reikalavimus, peržiūrėkite paveikslėlius ir techninius duomenis, kuriais yra aprūpintas šis elektrinis įrankis. Jei nesilaikysite toliau pateiktų reikalavimų, galite gauti elektros smūgį, sukelti gaisrą ir / arba sunkiai susižeisti.

Visus saugos nurodymus ir reikalavimus saugokite ateičiai.

- Nenaudokite pažeisto elektrinio įrankio. Kyla nelaimingo atsitikimo pavojus.
- Naudokite tik originalias REMS sparčiasias keičiamąsias sriegimo galvutes ir sriegėjų adapterius. Kitos sriegimo galvutės gerai neužsifiksuoja arba pažeidžia pavaros aštuonbriaunį žiedą.
- Nenaudokite REMS sparčiųjų keičiamųjų sriegimo galvutė S kartu su ilginimo elementu (gam. Nr. 522051) su elektriniu sriegtuvu. Kitos sriegimo galvutės gerai neužsifiksuoja arba pažeidžia elektrinio įrankio sriegimo galvutės lizdą.
- Visada naudokite atraminį laikiklį (2). Priešingu atveju kyla pavojus, kad didėjant sukimo momentui, elektrinis sriegtuvas gali išslysti iš rankų ir suduoti.
- Naudokite tik elektriniam sriegtuvui tinkamą atraminį laikiklį (2). Elektrinis sriegtuvas gali būti pažeistas. Be to, kyla pavojus, kad didėjant sukimo momentui, elektrinis sriegtuvas gali išslysti iš atraminio laikiklio ir suduoti.
- Dirbdami neįjunkite rankų į variklio (6), atraminio laikiklio (2) sritį. Elektrinį sriegtuvą laikykite paėmę tik už variklio rankenos (9). Kyla sužeidimo pavojus.
- Visada dirbkite su apsauginiu žiedu (11). Priešingu atveju sriegimo galvutė, pradedant sriegti, pvz., gali būti išspausa iš sriegimo galvutės lizdą.
- Trumpus vamzdžius tvirtinkite tik REMS trumpasriegio laikikliu. Elektrinis sriegtuvas ir (arba) įrankiai gali būti pažeisti.
- Sriegimui skirtos medžiagos (REMS Spezial, REMS Sanitol) aerozolių balionėliuose yra nekenksmingos aplinkai, tačiau jų sudėtyje yra degiųjų dujų (butano). Aerolių balionėlių turynys yra veikiamas slėgio, todėl jų neatidarykite naudodami jėgą. Saugokite juos nuo saulės spindulių ir įkaitimo virš 50°C. Aerolių balionėliai gali trūkti, pavojus susižeisti.
- Venkite intensyvaus odos kontakto su sriegimui skirtomis medžiagomis dėl jų nuriebinančio poveikio. Naudokite odos apsaugos priemones su riebinančiu poveikiu arba tinkamą rankų apsaugą.
- Niekada neleiskite elektriniam įrankiui veikti be priežiūros. Ilgesnį laiką nedirbdami, išjunkite elektros įrankį, ištraukite tinklo kištuką. Jei elektriniai prietaisai lieka be priežiūros, jie gali sukelti pavojų, dėl kurio galima patirti materialinę žalą ir / arba sužaloti asmenis.
- Vaikams ir asmenims, kurie dėl savo fizinių, sensorinių arba protinių gebėjimų, arba dėl savo nepatyrimo, arba nežinojimo nesugeba saugiai valdyti elektrinio įrankio, neleidžiama naudoti šio elektrinio įrankio, jei jų neprižiūri arba neinstrukuoja atsakingas asmuo. Priešingu atveju yra netinkamo valdymo ir susižalojimų pavojus.
- Elektrinį įrankį patikėkite tik instruktuotiems asmenims. Su elektriniu įrankiu leidžiama dirbti asmenims, vyresniems nei 16 metų, nes toks amžius yra būtinas mokymo tikslu pasiekti, ir juos privalo prižiūrėti specialistas.
- Reguliariai tikrinkite elektrinio įrankio jungiamąjį laidą ir ilginamuosius laidus, ar jie nepažeisti. Pažeistus laidus leiskite pakeisti kvalifikuotam specialistui arba įgaliotose REMS klientų aptarnavimo tarnybos dirbtuvėse.
- Naudokite tik leidžiamus naudoti ir atitinkamai paženklintus ilginamuosius laidus, kurių skerspjūvis yra pakankamas. Ilginamuosius laidus, kurių ilgis siekia iki 10 m, naudokite 1,5 mm² skerspjūvio, 10–30 m ilgio – 2,5 mm² skerspjūvio.

PRANEŠIMAS

- Koncentruotos sriegimui skirtos medžiagos turi nepatekti į kanalizaciją, gruntinius vandenius ir gruntą.** Nesunaudoję sriegimui skirtą medžiagą reikia pristatyti atsakingai atliekų šalinimo įmonei. Mineralinių sriegimui skirtų medžiagų atliekų kodas (REMS Spezial) 54401, sintetinių – (REMS Sanitol) 54109. Laikytis nacionalinių taisyklių.



Naudojimo instrukciją perskaityti prieš pradėdant eksploatuoti

Elektrinis įrankis atitinka II apsaugos klasę

Aplinkai nekenksmingas utilizavimas

CE atitikties ženklas

Simbolių paaiškinimas**⚠️ ĮSPĖJIMAS**

Vidutinio rizikos laipsnio pavojus, į kurį nekreipiant dėmesio galimi mirtini arba sunkūs sužalojimai (negrįžtamieji).

⚠️ DĖMESIO

Mažo rizikos laipsnio pavojus, į kurį nekreipiant dėmesio galimi vidutiniai sužalojimai (grįžtamieji).

PRANEŠIMAS

Materialinė žala, ne saugos nurodymas! Sužeidimo pavojaus nėra.

1. Techniniai duomenys**Naudojimas pagal paskirtį****⚠️ ĮSPĖJIMAS**

REMS elektrinis sriegtuvas kairiniams ir dešiniams vamzdžių sriegiams pjauti (REMS Amigo E).

REMS elektrinis sriegtuvas kairiniams ir dešiniams vamzdžių ir sraigtiniais sriegiams pjauti (REMS Amigo, REMS Amigo 2, REMS Amigo 2 Compact).

Naudojant kitais tikslais yra naudojama ne pagal paskirtį, ir todėl neleidžiama naudoti.

1.1. Tiekimo komplektas

Elektrinis sriegtuvas, REMS greitai pakeičiamos sriegimo galvutės pagal užsakytą komplektą, atraminis laikiklis, naudojimo instrukcija, plieninės skardos dėžė.

1.2. Gaminio numeriai

	REMS Amigo E	REMS Amigo	REMS Amigo 2	REMS Amigo 2 Compact
Pavara	530003	530000	540000	540001
REMS sparčiosios keičiamosios sriegimo galvutės	žr. REMS katalogą	žr. REMS katalogą	žr. REMS katalogą	žr. REMS katalogą
REMS sriegpjovės	žr. REMS katalogą	žr. REMS katalogą	žr. REMS katalogą	žr. REMS katalogą
Sriegpjovės adapteris		žr. REMS katalogą	žr. REMS katalogą	žr. REMS katalogą
Tarpiniai žiedai		žr. REMS katalogą	žr. REMS katalogą	žr. REMS katalogą
Kreipiamosios įvorės		žr. REMS katalogą	žr. REMS katalogą	žr. REMS katalogą
Atraminis laikiklis	533000	533000	543000	543010
REMS REG St ¼ – 2"	731700	731700	731700	731700
Dvigubas laikiklis	543100	543100	543100	
REMS eva, terkšlės svirtis	522000	522000	522000	522000
Sriegimui skirtos medžiagos	žr. REMS katalogą	žr. REMS katalogą	žr. REMS katalogą	žr. REMS katalogą
Trumpasriegių laikiklis	žr. REMS katalogą	žr. REMS katalogą	žr. REMS katalogą	žr. REMS katalogą
Plieninės skardos dėžė	536000	536000	546000	546000
REMS CleanM	140119	140119	140119	140119

1.3. Darbinis diapazonas

Sriegio skersmuo				
Vamzdžių	⅜" – 1", 16 – 32 mm	⅜" – 1¼", 16 – 40 mm	⅜" – 2", 16 – 50 mm	⅜" – 2", 16 – 50 mm
Varžtų	—	6 – 30 mm, ¼" – 1"	6 – 30 mm, ¼" – 1"	6 – 30 mm, ¼" – 1"
Sriegių rūšys				
Išorinis sriegis dešininis ir kairinis vamzdinis sriegis, kūginis	R (ISO 7-1, EN 10226 (DIN 2999, BSPT)), NPT kūginis dešininis Taper Pipe Thread ASME B1.20.1			
Vamzdinis sriegis, cilindrinis (su sriegpjove)	—	G (DIN ISO 228, DIN 259, BSPP) NPSM		
Elektrozoliacinių vamzdžių sriegis	M × 1,5 EN 60423	M × 1,5 EN 60423	M × 1,5 EN 60423	M × 1,5 EN 60423
Plieninio šarvuoto vamzdžio sriegis (su sriegpjove)	—	Pg	Pg	Pg
Sraigtinis sriegis (su sriegpjove)	—	M, BSW, UNC	M, BSW, UNC	M, BSW, UNC
Sriegio ilgis				
Vamzdinis sriegis, kūginis	Standartinis ilgis			
Vamzdinis sriegis, cilindrinis, plieninio šarvuoto vamzdžio sriegis	50 mm, suveržimu neapribotas			
Nipelis ir trumpasriegis su REMS Nippelspanner (įtempiant iš vidaus)	⅜" – 1"	⅜" – 1¼"	⅜" – 2"	⅜" – 2"

1.4. Sriegimo galvutės sukimosi dažnis

Automatinis, bepakopinis apsisukimų dažnio reguliavimas (aps/min)	35–27	35–27	30–18	30–18
---	-------	-------	-------	-------

1.5. Elektriniai duomenys

230 V~, 50 – 60 Hz				
Naudojamoji galia	950 W	1200 W	1700 W	1200 W
Nominaliosios srovės suvartojimas	6 A	6 A	8,3 A	6 A
Saugiklis (tinklo)	10 A (B)	10 A (B)	16 A (B)	10 A (B)
Kartotinis režimas	S3 20% (2/10 min)	S3 20% (2/10 min)	S3 20% (2/10 min)	S3 20% (2/10 min)

	REMS Amigo E	REMS Amigo	REMS Amigo 2	REMS Amigo 2 Compact
110 V~, 50 – 60 Hz				
Naudojami galia	950 W	1200 W	1700 W	1200 W
Nominaliosios srovės suvartojimas	12 A	12 A	16,6 A	12 A
Saugiklis (tinklo)	20 A	20 A	30 A	20 A
Kartotinis režimas	S3 20% (2/10 min)	S3 20% (2/10 min)	S3 20% (2/10 min)	S3 20% (2/10 min)
Nominaliosios srovės suvartojimas, sriegiant didesnius kūginius sriegius gali trumpam padidėti daugiausiai 50 procentų, tačiau tai neturi įtakos šio prietaiso darbui. Pavaroje REMS Amigo ir REMS Amigo 2 Compact yra įmontuota apsauga nuo perkrovos, kuri išjungia variklį, esant perkrovai. Tokiu atveju palaukite kelias sekundes, tada paspauskite apsaugos nuo perkrovos mygtuką (10). Žiūr. t.p. 5 – Gedimai.				
1.6. Išmatavimai				
I × P × A (mm)	430 × 80 × 195 16,92" × 3,15" × 7,7"	440 × 85 × 195 17,3" × 3,3" × 7,7"	565 × 112 × 237 22,2" × 4,4" × 9,3"	500 × 90 × 235 19,7" × 3,5" × 9,3"
1.7. Svoris				
Pavara	3,4 kg (7,5 lb)	3,5 kg (7,7 lb)	6,5 kg (14,3 lb)	5,2 kg (11,5 lb)
Atraminis laikiklis	1,3 kg (2,9 lb)	1,3 kg (2,9 lb)	2,9 kg (6,4 lb)	2,6 kg (5,7 lb)
Sriegimo galvutės	0,6 ... 0,8 kg 1,3 ... 1,8 lb	0,6 ... 0,8 kg 1,3 ... 1,8 lb	0,6 ... 1,3 kg 1,3 ... 2,9 lb	0,6 ... 1,3 kg 1,3 ... 2,9 lb
1.8. Triukšmingumas				
Emisijos reikšmė darbo vietoje	83 dB (A); K = 3 dB (A)	83 dB (A); K = 3 dB (A)	82 dB (A); K = 3 dB (A)	83 dB (A); K = 3 dB (A)
1.9. Vibracija				
Vidutinis svertinis pagreitis	2,5 m/s ² ; K = 1,5 m/s ²	2,5 m/s ² ; K = 1,5 m/s ²	2,5 m/s ² ; K = 1,5 m/s ²	2,5 m/s ² ; K = 1,5 m/s ²
Nurodyta vibravimo emisijos vertė buvo išmatuota, remiantis standartiniu išbandymo metodu ir gali būti naudojama palyginimui su kitu prietaisu. Nurodytą vibravimo emisijos vertę galima taip pat naudoti, pradedant vertinti prietaiso gedimus.				

⚠ DĖMESIO

Vibracijos emisijos vertė faktinio prietaiso naudojimo metu gali skirtis nuo nurodytos vertės, priklausomai nuo prietaiso naudojimo būdo. Taip pat, priklausomai nuo faktinių naudojimo sąlygų (darbas su periodinėmis pertraukomis), gali prireikti nustatyti saugumo užtikrinimo priemones, norint apsaugoti prietaiso naudotoją.

2. Eksploatavimo pradžia

2.1. Įjungimas į elektros tinklą

⚠ ĮSPĖJIMAS

Atkreipkite dėmesį į tinklo įtampą! Prieš prijungdami elektrinį sriegtuvą patikrinkite, ar gaminio parametrų lentelėje nurodyta įtampa atitinka tinklo įtampą. Statybos aikštelėse, drėgnoje aplinkoje, pastatų viduje ir lauke arba esant palyginamoms pastatymo rūšims, elektrinį sriegtuvąjunkite prie tinklo tik su apsauginiu nuotėkio srovės jungikliu (FI jungikliu), kuris nutraukia energijos tiekimą, kai tik nuotėkio į žemę srovė viršija 30 mA per 200 ms.

2.2. REMS sparčiųjų keičiamųjų sriegimo galvutė arba sriegppjovių adapterių įstatymas

Naudokite tik originalias sparčiąsias keičiamąsias sriegimo galvutes arba sriegppjovių adapterius. Iki 1¼" dydžio sriegimo galvutės iš priekio įstatomos į pavaros aštuonbriaunį žiedą (2 pav.). Jos užfiksuoja automatiškai.

Sriegimo galvutės išsikiša už korpuso užpakalinės sienelės. Tai padeda jas lengviau išmontuoti iš sriegtuvo. Išsikišantį kraštą stipriai spaudžiama į kokį nors paviršį ar briauną (3 pav.).

REMS 1" dydžio greitai pakeičiamos sriegimo galvutės įstatymas į REMS Amigo E (6 pav.)

Išpova, esanti ant 1" dydžio greitai pakeičiamos sriegimo galvutės aštuonbriaunio žiedo, privalo sutapti su apsauginiu kaiščiu (14), esančiu REMS Amigo E aštuonbriauniame žiede.

REMS 1½" ir 2" dydžio greitai pakeičiamų sriegimo galvutė montavimas į sriegtuvus REMS Amigo 2 ir REMS Amigo 2 Compact (4 pav.)

Tinkamu įrankiu, pvz., atsuktuvu, išimkite fiksavimo žiedą (11). Išimkite fiksavimo žiedą (12) ir į jo vietą įstatykite 1½" arba 2" dydžio greitai pakeičiamą sriegimo galvutę (13), tada fiksavimo žiedą (11) pritaisykite prie REMS 1½" arba 2" dydžio greitai pakeičiamos sriegimo galvutės.

⚠ DĖMESIO

Nedirbkite be fiksavimo žiedo (11)! Priešingu atveju, pvz., sriegių pjovimo metu, sriegimo galvutė gali būti išstumta iš savo buvimo vietos.

2.3. REMS greitai pakeičiamos sriegimo galvutės sriegppjovių keitimas (8 pav.)

- REMS greitai pakeičiamos sriegimo galvutės aštuonbriaunį kotą suspauskite spaustuvais.
- Išimkite paslėptuosius varžtus (15) ir dangtelį (16).
- Sriegppjovės REMS (17) išimkite, atsargiai stuksendami į sriegimo galvutės korpuso vidurį.
- REMS sriegimo peiliukus (17) su išėmomis (A), nukreiptomis žemyn, stuksendami įstatykite į atitinkamą ertmę taip, kad jos neišlįstų iš sriegppjovių korpuso (18) išorinio skersmens. Sriegimo peiliukai (17) ir sriegimo galvutės korpusas (18) yra sunumeruoti. 1 sriegppjovę įstatykite į 1 ertmę, 2 sriegppjovę į 2 ertmę, 3 sriegppjovę į 3 ertmę ir 4 sriegppjovę į 4 ertmę.
- Uždarykite dangtelį (16) ir nestipriai užveržkite varžtus (15).
- Tada sriegppjovės (17) įstatykite stuksendami minkštu strypu (variniu, žalvariniu arba kietmedžiu) lauk, kol jie atsirems į dangtelio kraštą.
- Gerai užveržkite paslėptuosius varžtus (15).

Jeigu reikia sriegti ant trumpos pakloto vamzdžio atkarpos, reikia naudoti REMS sparčiąsias keičiamąsias sriegimo galvutes S su papildoma kreipiamąja įvare (19) dangtelio puseje.

⚠ ĮSPĖJIMAS

Nenaudokite REMS sparčiųjų keičiamųjų sriegimo galvutė su ilginimo elementu (gam. Nr. 522051) su elektriniu sriegtuvu. Atraminis laikiklis (2) netinka. Kyla pavojus, kad didėjant sukimo momentui, elektrinis sriegtuvas gali išslįsti iš rankų ir suduoti.

REMS greitai pakeičiamos sriegimo galvutės S sriegppjovių keitimas (8 pav.)

- REMS greitai pakeičiamos sriegimo galvutės S aštuonbriaunį kotą suspauskite spaustuvais.
- Išimkite paslėptuosius varžtus (15) ir sparčiosios keičiamosios sriegimo galvutės S dangtelį (20) su kreipiamąja įvare (19) (neišmontuokite kreipiamosios įvorės).
- Sriegppjovės REMS (17) išimkite, atsargiai stuksendami į sriegimo galvutės korpuso vidurį.
- REMS sriegimo peiliukus (17) su išėmomis (A), nukreiptomis aukštyn, stuksendami įstatykite į atitinkamą ertmę taip, kad jos neišlįstų iš sriegppjovių korpuso (18) išorinio skersmens. Sriegimo peiliukai (17) ir sriegimo galvutės korpusas (18) yra sunumeruoti. 1 sriegppjovę įstatykite į 1 ertmę, 2 sriegppjovę į 2 ertmę, 3 sriegppjovę į 3 ertmę ir 4 sriegppjovę į 4 ertmę.
- Uždarykite sparčiosios keičiamosios sriegimo galvutės S dangtelį (20) su kreipiamąja įvare (19) ir nestipriai užsukite paslėptuosius varžtus (15).
- Tada sriegppjovės (17) stumkite lauk stuksendami minkštu strypu (variniu, žalvariniu arba kietmedžiu), kol jos atsirems į dangtelio kraštą.
- Gerai užveržkite paslėptuosius varžtus (15).

2.4. Atraminis laikiklis

Atraminis laikiklis (2) naudojamas kaip atrama sukimosi momentui į abi puses – sriegimo galvutės judėjimui pirmyn ir atgal, sriegiant kairėn ir dešinėn.

⚠ ĮSPĖJIMAS

Visada naudokite atraminį laikiklį. Priešingu atveju kyla pavojus, kad didėjant sukimo momentui, elektrinis sriegtuvas gali išslįsti iš rankų ir suduoti.

Naudokite tik elektriniam sriegtuvui tinkamą atraminį laikiklį (2). Elektrinis sriegtuvas gali būti pažeistas. Be to, kyla pavojus, kad didėjant sukimo momentui, elektrinis sriegtuvas gali išslįsti iš atraminio laikiklio ir suduoti.

2.5. Dvigubas laikiklis (7 pav.)

Sriegiams sriegti su REMS Amigo E, REMS Amigo, REMS Amigo 2 ir pjauti su elektriniais tiesiniais vamzdžių pjūklais REMS Tiger ANC, REMS Tiger ANC VE ir REMS Tiger ANC SR.

Dvigubas laikiklis (7 pav.) prisukamas ant darbatalio ir naudojamas kaip papildoma atrama sriegimo metu susidaranti sukimo momentui, būtent abejomis kryptimis, t. y. REMS sparčiąjai keičiamajai sriegimo galvutei judant pirmyn ir atgal, dešiniam ir kairiniam sriegiui. Tvirtinimo varžtai (B) yra skirti REMS Tiger ANC, REMS Tiger ANC VE ir REMS Tiger ANC SR įtvirtinti. Vamzdžiai / strypai gali būti pjunami stačiu kampu.

2.6. Aušinamasis tepalas

Saugos duomenų lapai, žr. www.rems.de → Downloads → Saugos duomenų lapai (Safety data sheets).

Naudokite tik REMS sriegimui skirtas medžiagas. Jas naudojant pasiekiami neprikiaštingų pjovimo rezultatų, sriegimo peiliukų naudojimo trukmė bus ilgesnė ir labiau tausojami įrankiai. REMS rekomenduoja praktišką ir taupiai naudojamą aerosolio balionėlį / purkštuvą.

PRANEŠIMAS

REMS Spezial: Kokybiška sriegimui skirta medžiaga, pagaminta mineralinės alyvos pagrindu. **Visoms medžiagoms:** plienui, nerūdijančiam plienui, spalvotiesiems metalams, plastikams. Išplaunama su vandeniu, patikrinta ekspertų. Sriegimui skirtų medžiagų, pagamintų mineralinės alyvos pagrindu, neleidžiama naudoti geriamojo vandens vamzdynams įvairiose šalyse, pvz., Vokietijoje, Austrijoje ir Šveicarijoje. Tokiu atveju reikia naudoti REMS Sanitol, kurios sudėtyje nėra mineralinės alyvos. Laikytis nacionalinių taisyklių.

REMS Sanitol: sudėtyje nėra mineralinės alyvos, sintetinė sriegimui skirta medžiaga, tinkama **geriamojo vandens vamzdynams**. Visiškai ištirpsta vandenyje. Atitinka taisykles. Vokietijoje DVGW tikr. Nr. DW-0201AS2032, Austrijoje ÖVGW tikr. Nr. W 1.303, Šveicarijoje SVGW tikr. Nr. 7808-649. Klampumas, esant –10 °C: 190 mPa s (cP). Transportuojama siurbliu iki –28 °C. Be vandens priemaišos. Paprastas naudojimas. Išplovimo kontrolei nudažyta raudonai. Laikytis nacionalinių taisyklių.

Abi sriegimui skirtos medžiagos tiekiamos aerosolių balionėliuose, purkštuvuose, kanistruose ir statinėse.

PRANEŠIMAS

Visas REMS sriegimui skirtas medžiagas naudokite tik nepraskiestas!

3. Eksploatavimas

3.1. Darbo eiga

1. Vamzdžius / strypus pjaukite stačiu kampu ir be užvartų.
2. Atraminį laikiklį (2) pritvirtinkite maždaug 10 cm nuo vamzdžio arba strypo galo. Atraminį laikiklį uždėkite iš apačios ant vamzdžio (strypo) (5 pav.) taip, kad jis būtų viduryje tarp prizminės tvirtinimo plokštumos (3) ir tvirtinimo suklio su rankenėle (4). Stipriau užveržkite tvirtinimo suklij su rankenėle.
3. Pjovimo vietą apipurškite sriegimui skirta medžiaga (REMS aerosoliu arba purškalu) (žr. 2.6.).
4. Pavarą su įstatyta REMS sparčiąja keičiamąja sriegimo galvute uždėkite ant vamzdžio (strypo) taip, kad REMS Amigo E, REMS Amigo, REMS Amigo 2 ir REMS Amigo 2 Compac variklis (6) (žr. 1 pav.) būtų tarp atraminio laikiklio šakučių.
5. Sukimo krypties jungiklį (7) nustatykite atitinkamai („R“ – dešiniam sriegiui arba kairinio sriegio atbulinei eigai, „L“ – kairiniam sriegiui arba dešinio sriegio atbulinei eigai).
6. Spauskite jungiklį (8), tuo pačiu metu paėmę už variklio rankenos (9), sriegėjų rankeną (5) spauskite prie medžiagos. Po 1–2 žingsnių sriegimo galvutė toliau pjauna automatiškai.
7. Pjaunant sriegius, kelis kartus tepkite aušinimo medžiaga (REMS aerosoliu arba purškalu).
8. Kūginio sriegio standartinis ilgis yra pasiektas, kai vamzdžio priekinė briauna susilygina su šukinių peilių viršutine briauna (ne dangtelio viršutine briauna).

9. Kai sriegis yra baigtas pjauti, atleiskite jungiklį (8).
10. Sriegtutuvui sustojus, sukimosi krypties jungiklį (7) perjunkite į atbulinę eigą. Vėl paspaudus jungiklį (8), sriegimo galvutė (1) išsukama iš sriegio (1).

PRANEŠIMAS

Sustojus sriegtutuvui, perjunkite sukimosi krypties jungtukas (7) į atbulinę eigą ir vėl paspaudus jungiklį (8) išsukite sriegimo galvutę (1).

3.2. Įmovų ir dvipusių įmovų gamyba

Norint pagaminti įmovas ir trumpasriegius, naudojami REMS įmovų spaustukai (REMS Nippelspanner). Yra ½–2" dydžio spaustukų trumpiems vamzdžiams suspausti. Norėdami suspausti vamzdžio dalį (su sriegiu arba be jo) REMS įmovos spaustuku, sukame suklij (21) koku nors įrankiu (pavyzdžiui, atsuktuvu) ir taip praskečiame įmovos spaustuko galvutę. Tai įmanoma tik tada, kai vamzdis užmautas (5 pav.).

Naudojant REMS įmovos spaustuką būtina žiūrėti, kad sriegiamos įmovos nebūtų ilgesnės negu standartinio ilgio.

4. Priežiūra

Neatsižvelgiant į toliau paminėtus eksploatacinės patikros darbus elektrinį įrankį rekomenduojama kartą per metus atiduoti įgaliotoms REMS klientų aptarnavimo dirbtuvėms, kad patikrintų ir dar kartą įvertintų elektros prietaisus. Vokietijoje tokios pakartotinės elektros įrenginių patikros pagal DIN VDE 0701-0702 ir DGUV nelaimingų atsitikimų prevencijos taisyklių 3 skyrių „Elektros įranga ir eksploatacinės medžiagos“ turi būti vykdomos ir kilnojamiems elektros įrenginiams. Be to, reikia laikytis ir vykdyti atitinkamą galiojančių nacionalinių saugos nuostatų, taisyklių ir potvarkių.

4.1. Techninė priežiūra

⚠️ ĮSPĖJIMAS

Prieš pradėdant techninę priežiūrą, ištraukti tinklo šakutę!

Reguliariai valykite pavarą bei sriegimo galvutės lizdą, ypač jei jos ilgą laiką nenaudojamos.

Stipriai užterštas REMS greitai pakeičiamas sriegimo galvutes (1) valykite, pvz., terpentinu, ir pašalinkite prikibusias drožles. Pakeiskite atšipusias REMS sriegėjų arba REMS sparčiąją keičiamąją sriegimo galvutę.

Plastikines dalis (pvz., korpusą) valykite tik mašinų valikliu REMS CleanM (gam. Nr. 140119) arba švelniu muilu ir drėgnu skudurėliu. Nenaudokite buitinių valiklių. Juose yra daug chemikalų, kurie gali pažeisti plastikines dalis. Jokių būdu nevalykite benzinu, terpentinu, skiedikliu arba panašiais produktais.

Stebėkite, kad į pavaros vidų niekada nepatektų skysčių. Pavaros niekada nenardinkite į skystį.

4.2. Tikrinimas / priežiūra

⚠️ ĮSPĖJIMAS

Prieš pradėdami priežiūros ir remonto darbus, ištraukite tinklo šakutę! Šiuos darbus leidžiama atlikti tik kvalifikuotiems specialistams.

Reduktorius veikia nuolatiniame tepalo užpilde, ir todėl jo nereikia tepti. Pavaros variklis turi anglinius šepetėlius. Jie susidėvi, ir todėl retkarčiais juos turi patikrinti arba pakeisti kvalifikuotas specialistas arba įgaliotose REMS klientų aptarnavimo tarnybos dirbtuvėse.

5. Gedimai

5.1. **Gedimas:** elektrinis sriegtuvas sunkiai veikia, suveikia apsauga nuo perkrovos (10).

Priežastis

- Neoriginalios REMS sparčiosios keičiamosios sriegimo galvutės.
- REMS sriegėjų yra atšipusios.
- Netinkama sriegimui skirta medžiaga.
- Nusidėvėję angliniai šepetėliai.
- Pažeistas jungiamasis laidas.
- Elektrinis sriegtuvas pažeistas.

5.2. **Gedimas:** netinkamas sriegis, sriegis dažnai trūkinėja.

Priežastis

- REMS sriegėjų yra atšipusios.
- REMS sriegėjų netinkamai naudojamos.
- Netinkama sriegimui skirta medžiaga arba jos per mažai.
- Vamzdžio medžiaga netinka sriegiams pjauti.

5.3. **Gedimas:** sriegiai sriegiami per įstrižai vamzdžio ašiai.

Priežastis

- Vamzdis atpjautas ne stačiu kampu.

Pašalinimas

- Naudokite tik REMS sparčiąsias keičiamąsias sriegimo galvutes.
- Pakeiskite REMS sriegėjų, žr. 2.3.
- Naudokite sriegimui skirtas medžiagas REMS Spezial arba REMS Sanitol.
- Anglinius šepetėlius leiskite pakeisti kvalifikuotam specialistui arba įgaliotose REMS klientų aptarnavimo tarnybos dirbtuvėse.
- Jungiamąjį laidą leiskite pakeisti kvalifikuotam specialistui arba įgaliotose REMS klientų aptarnavimo tarnybos dirbtuvėse.
- Elektrinį sriegtuvą leiskite patikrinti / pataisyti įgaliotose REMS klientų aptarnavimo tarnybos dirbtuvėse.

Pašalinimas

- Pakeiskite REMS sriegėjų, žr. 2.3.
- Atkreipkite dėmesį, kad REMS sriegėjų numeravimas atitiktų sriegimo galvutės korpuso (18) grovielių skaičių, žr. 2.3, arba pakeiskite sriegėjų.
- Naudokite pakankamą kiekį neskiestos sriegimui skirtas medžiagas REMS Spezial arba REMS Sanitol, žr. 3.1.
- Naudoti tik leistinus vamzdžius.

Pašalinimas

- Vamzdį atpjaukite stačiu kampu, pvz., naudodami dvigubą laikiklį (gam. Nr. 543100, priedas) (7 pav.) ir REMS Tiger ANC, REMS Tiger ANC VE, REMS Tiger ANC SR arba REMS RAS St, REMS Turbo K, REMS Cento.

5.4. Gedimas: vamzdis slidinėja atraminiame laikiklyje (2).**Priežastis**

- Vamzdis nepakankamai tvirtai įtvirtintas atraminiame laikiklyje.
- Prizminiai tvirtinimo kumšteliai (3) labai užteršti.
- Nusidėvėję prizminio tvirtinimo kumštelio (3) dantys.

5.5. Gedimas: sriegtuvas kliudo atraminį laikiklį (2).**Priežastis**

- Atraminis laikiklis pritvirtintas per arti vamzdžio arba strypo galo.
- Ilgas sriegis sriegtas be papildomo įtvirtinimo.

5.6. Gedimas: neveikia elektrinis sriegtuvas.**Priežastis**

- Neužfiksuotas sukimosi krypties jungiklis (7).
- Suveikė apsauga nuo perkrovos (10) (REMS Amigo, REMS Amigo 2 Compact).
- Nusidėvėję angliniai šepetėliai.
- Pažeistas jungiamasis laidas.
- Elektrinis sriegtuvas pažeistas.

Pašalinimas

- Tvirčiau užveržkite tvirtinimo varžtą (4).
- Prizminius tvirtinimo kumštelius nuvalykite, pvz., vieliniu šepetčiu.
- Pakeiskite atraminį laikiklį (2).

Pašalinimas

- Atraminį laikiklį pritvirtinkite maždaug 10 cm nuo vamzdžio arba strypo galo, žr. 3.1.
- Elektriniam sriegtuvui priartėjus prie atraminio laikiklio, jį išjungti.

Pašalinimas

- Užfiksuokite sukimosi krypties jungiklį.
- Palaukite kelias sekundes, įspausti apsaugos nuo perkrovos mygtuką.
- Anglinius šepetėlius leiskite pakeisti kvalifikuotam specialistui arba įgaliotose REMS klientų aptarnavimo tarnybos dirbtuvėse.
- Jungiamąjį laidą leiskite pakeisti kvalifikuotam specialistui arba įgaliotose REMS klientų aptarnavimo tarnybos dirbtuvėse.
- Elektrinį sriegtuvą leiskite patikrinti / pataisyti įgaliotose REMS klientų aptarnavimo tarnybos dirbtuvėse.

6. Utilizavimas

Baigus naudoti elektrinį sriegtuvą, draudžiama jį išmesti kartu su buitinėmis atliekomis. Jie privalo būti tinkamai utilizuoti pagal įstatyminius potvarkius.

7. Garantinės gamintojo sąlygos

Garantijos laikotarpis yra 12 mėnesių, skaičiuojant nuo naujo gaminio perdavimo galutiniam vartotojui. Perdavimo momentas įrodomas atsiunčiant originalius pirkimą patvirtinančius dokumentus, kuriuose privalo būti nurodyta pirkimo data ir gaminio pavadinimas. Visi dėl gamybos arba medžiagų defektų atsiradę gedimai garantiniu laikotarpiu šalinami nemokamai. Pašalinus gedimą, garantinis gaminio laikotarpis nėra pratęsiamas arba atnaujinamas (t. y. skaičiuojamas iš naujo). Defektams, kurie atsiranda dėl natūralaus nusidėvėjimo, netinkamo arba neleistino naudojimo, naudojimo instrukcijos nesilaikymo, netinkamų eksploatacinių medžiagų naudojimo, per didelių apkrovų, naudojimo ne pagal paskirtį, dėl vartotojo arba kitų asmenų atliktų pakeitimų arba kitų priežasčių, garantija netaikoma.

Garantines paslaugas gali suteikti tik įgaliotosios REMS klientų aptarnavimo tarnybos dirbtuvės. Reklamacija pripažįstama tik tuo atveju, jei gaminys į įgaliotąsias REMS klientų aptarnavimo tarnybos dirbtuves pristatomas neišardytas ir nepažeistas. Pakeisti gaminiai ir dalys tampa REMS nuosavybe.

Pristatymo ir grąžinimo išlaidas apmoka vartotojas.

Vartotojo įstatyminės teisės, ypač pretenzijos dėl kokybės pardavėjo atžvilgiu, šia garantija neribojamos. Ši gamintojo garantija galioja tik naujiems gaminiams, kurie perkami ir naudojami Europos Sąjungoje, Norvegijoje ir Šveicarijoje.

Šiai garantijai galioja Vokietijos įstatymai, išskyrus tas nuostatas, kurioms galioja Jungtinių Tautų Konvencija dėl tarptautinių pirkimo-pardavimo sutarčių (CISG).

8. Dalių sąrašas

Dalių sąrašą žr. www.rems.de → Downloads → Parts lists.

Originālās lietošanas instrukcijas tulkojums

1.–8. attēls

1	REMS ātri nomaināma griežņa galva	11	Drošības gredzens (REMS Amigo 2 / Amigo 2 Compact)
2	Balsta aptvere	12	Fiksējošais gredzens
3	Prizmatiskais iespilēšanas vaigs	13	Griešanas galviņa 1½" vai 2"
4	Fiksācijas vārpsta ar sviru	14	Sprostapa
5	Piespiešanas un pārnēsāšanas rokturis	15	Skrūve ar iegremdētu galviņu
6	Motors	16	Vāks
7	Griešanās virziena maiņas slēdzis	17	Vītņu ķemme
8	Drošības kontaktslēdzis	18	Griešanas galviņas korpusi
9	Motora rokturis	19	Vadošais ieliktnis
10	Aizsardzība pret pārslodzi (REMS Amigo / Amigo 2 Compact)	20	Vāks ātrai maiņai
		21	Griešanas galviņa S
			Vārpsta (nipeļu spriegotājierīce)

Vispārīgie drošības norādījumi

⚠ BRĪDINĀJUMS

Izlasiet visus drošības norādījumus, instrukcijas, ilustrācijas un tehniskās ziņas, kas ir pievienotas elektroinstrumentam. Ja sekojošās drošības instrukcijas netiek ievērotas, iespējams elektrisks trieciens, uzliesmošanās un/vai smagi savainojumi.

Uzglabājiet visus drošības norādījumus un instrukcijas turpmākai lietošanai.

Drošības norādījumos izmantotais jēdziens „elektroinstrumenti” attiecas uz elektroinstrumentiem, kas tiek pieslēgti tīklam (ar tīkla kabeli).

1) Drošība darba vietā

- Darba videi jābūt tīrai un labi apgaismotai. Nekārtība un sliktis apgaismojums var novest pie negadījumiem.
- Nestrādājiet ar elektroinstrumentiem eksplozivā vidē, kurā atrodas dedzināmi šķidrums, gāzes vai putekļi. Elektroinstrumenti veido dzirksteles, kas var aizdedzināt putekļus vai dūmus.
- Elektroinstrumentu lietošanas laikā nepieļaujiet klāt bērņus un citas personas. Ja Jūsu uzmanība tiek novērsta, Jūs varēsiet zaudēt kontroli pār instrumentu.

2) Elektriskā drošība

- Elektroinstrumenta kontaktdakšai jāder rozetē. Kontaktdakšu nedrīkst izmainīt nekādā veidā. Nelietojiet adapterus kopā ar iezemētiem elektroinstrumentiem. Neizmainītās kontaktdakšas un piemērotas rozetes mazina elektriskā trieciena risku.
- Izvairieties no kontakta ar iezemētām cauruļu, apkures, krāšņu un leduskaļķu virsmām. Ja Jūsu ķermenis nonāk kontaktā ar iezemējumu, pastāv paaugstināts elektriskā trieciena risks.
- Pasargājiet elektroinstrumentus un letus un mitruma. Ūdens nokļūšana elektroinstrumentā paaugstinā elektriskā trieciena risku.
- Neizmantojiet pieslēgšanas kabeli elektroinstrumenta pārņemšanai, uzkāšanai vai kontaktdakšas izvilkšanai no spraudlīdzdas. Sargājiet pieslēgšanas kabeli no karstuma, eļļas, asām malām un kustīgām ierīces daļām. Bojāti vai sapīti kabeli paaugstina elektriskā trieciena risku.
- Strādājot ar elektroinstrumentu ārā, izmantojiet pagarināšanas kabelus, kas piemēroti darbiem ārā. Ja tiek izmantots kabelis, kas piemērots darbam ārā, samazinās elektriskā trieciena risks.
- Ja nevar novērst elektroinstrumenta lietošanu mitrā vidē, izmantojiet noplūdes strāvas drošības slēdzi. Noplūdes strāvas drošības slēdža izmantošana mazina elektriskā trieciena risku.

3) Personu drošība

- Esiet uzmanīgi un piesardzīgi, rūpīgi un saprātīgi rīkojieties ar elektroinstrumentu. Nelietojiet elektroinstrumentu, ja esat noguruši vai narkotisko vielu, alkohola vai medikamentu ietekmē. Neievēribas dēļ elektroinstrumenta lietošanas gaitā iespējami nopietni savainojumi.
- Izmantojiet personīgus aizsardzības līdzekļus, piemēram, putekļu masku, neslidošus aizsargapavus, ķiveri vai dzirdes aizsardzības līdzekļus atkarībā no elektroinstrumenta lietošanas veida, samazinās savainojumu gūšanas riskus.
- Nepieļaujiet nekontrolētu instrumenta palaišanu. Pārlicinieties, ka elektroinstrumenti ir izslēgti, pirms pieslēgt to strāvas avotam, avotam, ņemt to rokās vai pārņemāt. Ja pārņemšanas laikā Jūsu pirksts ir uz slēdža vai ierīce tiek ieslēgta veidā pieslēgta strāvas avotam, pastāv negadījumu risks.
- Pirms elektroinstrumenta ieslēgšanas noņemiet visus iestatīšanas instrumentus un uzgriežņu atslēgas. Instrumenti vai atslēga, kas atrodas rotējošā ierīces daļā, var izraisīt savainojumus.
- Izvairieties no nenormālām ķermeņa stāvokļiem. Nodrošiniet vienmēr stabilu stāvokli un ķermeņa līdzsvaru. Tādā veidā var nodrošināt labāku kontroli pār elektroinstrumentu negaidītās situācijās.
- Izmantojiet piemērotus apģērbus. Nevalkājiet platus apģērbus vai rotaslietas. Turiet matus, apģērbus un cimdus attālumā no kustīgām detaļām. Platus apģērbus, rotaslietas vai garus matus var ievilkst kustīgas detaļās.

4) Elektroinstrumentu lietošana un apkalpošana

- Nepārslodziet ierīci. Izmantojiet darbam tikai tam speciāli paredzētu elektroinstrumentu. Ar piemērotu elektroinstrumentu darbs ir labāks un drošāks norādītajā jaudas diapazonā.

- Neizmantojiet elektroinstrumentu, kura kontaktdakša ir bojāta. Elektroinstrumenti, kuru nevar ieslēgt vai izslēgt, ir bīstams un tas ir jāremontē.

- Izvelciet kontaktdakšu no spraudlīdzdas, pirms veikt ierīces iestatījumus, piederumu nomaigu vai nodot elektrisko ierīci uzglabāšanai. Šis drošības pasākums novērš nekontrolētu elektroinstrumenta palaišanu.
- Elektroinstrumentus, kas netiek lietoti, uzglabājiet bērņiem nepieejamās vietās. Neļaujiet strādāt ar ierīci personām, kuras to nepazīst un nav izlasījušas instrukcijas. Elektroinstrumenti ir bīstami, ja tos lieto nepieredzējušas personas.
- Rūpīgi kopjiet elektroinstrumentu. Pārbaudiet, vai kustīgas daļas darbojas nevainojami, daļas nav lūztas vai bojātas tā, lai tas varētu nelabvēlīgi ietekmēt elektroinstrumentu. Pirms ierīces lietošanas nododiet bojātas detaļas. Daudzu negadījumu cēlonis ir nepienācīgi kopti elektroinstrumenti.
- Griešanas instrumentiem jābūt asiem un tīriem. Rūpīgi kopti griešanas instrumenti ar asām griešanas malām mazāk iekļējas un ir vieglāk vadāmi.
- Lietojiet elektroinstrumentus, piederumus, rezerves instrumentus utt. atbilstoši dotajām instrukcijām. Nemiet vērā darba apstākļus un izpildāmas darbības. Ja elektroinstrumenti tiek lietoti neatbilstoši noteiktajam mērķim, tas var izraisīt bīstamas situācijas. Jebkuras patvaļīgas izmaiņas uz elektriskās ierīces ir aizliegtas drošības apsvērumu dēļ.
- Rokturiem un rokturu virsmām jābūt tīrām, sausām un brīvām no eļļas un taukiem. Slīdoši rokturi un rokturu virsmas neļauj droši vadīt elektroinstrumentu negaidītās situācijās.

5) Serviss

- Elektroinstrumenti nododami remontam tikai kvalificētam personālam un tikai ar oriģinālām rezerves daļām. Šādā veidā tiek nodrošināta ierīces drošība.

Drošības norādījumi elektriskajam vītņgriezī ar ātri nomaināmām griešanas galviņām

⚠ BRĪDINĀJUMS

Izlasiet visus drošības norādījumus, instrukcijas, ilustrācijas un tehniskās ziņas, kas ir pievienotas elektroinstrumentam. Ja sekojošās drošības instrukcijas netiek ievērotas, iespējams elektrisks trieciens, uzliesmošanās un/vai smagi savainojumi.

Uzglabājiet visus drošības norādījumus un instrukcijas turpmākai lietošanai.

- Nelietojiet elektroinstrumentu, ja tas ir bojāts. Pastāv negadījumu risks.
- Izmantojiet tikai oriģinālās REMS ātri nomaināmās griešanas galviņas un iespraužamās galviņas vītņgriezī. Citas griešanas galviņas negarantē drošību un stabilitāti un var bojāt elektroinstrumenta griešanas galviņas fiksatoru.
- Neizmantojiet REMS ātri nomaināmās griešanas galviņas S kopā ar pagarinājumu (preces Nr. 522051) elektriskajā vītņgriezī. Balsta skava (2) neder. Pretējā gadījumā pastāv risks, ka griezes momenta palielināšanās brīdī elektriskais vītņgriezis tiek izrauts no rokas un apgāžas.
- Vienmēr izmantojiet balsta skavu (2). Pretējā gadījumā pastāv risks, ka griezes momenta palielināšanās brīdī elektriskais vītņgriezis tiek izrauts no rokas un apgāžas.
- Izmantojiet tikai balsta skavu (2), kas ir piemērota elektriskajam vītņgriezī. Pretējā gadījumā elektriskais vītņgriezis var tikt bojāts. Pretējā gadījumā pastāv risks, ka griezes momenta palielināšanās brīdī elektriskais vītņgriezis tiek izrauts no rokas un apgāžas.
- Darba laikā nepieļaujiet roku un citu ķermeņa daļu nokļūšanu motora (6) un balsta skavas (2) zonā. Turiet elektrisko vītņgriezī tikai aiz motora roktura (9). Pastāv savainojumu gūšanas risks.
- Strādājiet vienmēr ar drošības gredzenu (11). Jo pretējā gadījumā griešanas galviņa var tikt izspiesta no fiksatora, piemēram, griešanas sākumā.
- Iespilējiet īsus cauruļu elementus tikai ar REMS iemavu spriegotājierīci. Iespējami elektriskā vītņgriezī un/vai instrumentu bojājumi.
- Vītņu griešanas vielas aerosolos (REMS Spezial, REMS Sanitol) ir nekaitīgas apkārtējais videi, taču to sastāvā ir bīstama deggāze (butāns). Aerosola pudeles atrodas zem spiediena, neatveriet tās. Sargājiet tās no tiešiem saules stariem un uzsildīšanas līdz temperatūrai virs 50°C. Aerosola flakoni var sprāgt, savainojumu gūšanas risks.
- Attaukojošas iedarbības dēļ nepieļaujiet intensīvu ādas kontaktu ar vītņu griešanas vielām. Izmantojiet taukainus roku aizsardzības līdzekļus vai piemērotus cimdus.
- Nekad neuzstājiet strādājošu elektroinstrumentu bez uzraudzības. Garākās darba pauzēs izslēdziet elektroinstrumentu un izvelciet kontaktdakšu no rozetes. Bez uzraudzības atstātas elektriskās ierīces var būt saistītas ar riskiem, kas var izraisīt savainojumus un lietu bojājumus.
- Bērni vai cilvēki, kuri savu psihisko, sensorisko vai garīgo spēju vai trūkstošas pieredzes vai trūkstošu zināšanu dēļ nespēj droši lietot elektroinstrumentu, nedrīkst lietot to bez atbildīgas personas uzraudzības vai instruktažas. Pretējā gadījumā pastāv nepareizas lietošanas vai savainojumu gūšanas risks.
- Ar elektroinstrumentu drīkst strādāt tikai instruētas personas. Jaunieši drīkst lietot ierīci tikai gadījumā, ja viņi ir sasnieguši 16 gadu vecumu un ierīces lietošana ir nepieciešama viņu apmācībai. Jebkurā gadījumā lietošana drīkst notikt tikai speciālista uzraudzībā.
- Regulāri pārbaudiet, vai elektroinstrumenta pieslēgšanas un pagarināšanas vadi nav bojāti. Ja pieslēgšanas vai pagarinājuma vadi ir bojāti, tos var nomainīt tikai kvalificēti speciālisti vai autorizēts REMS servisa centrs.
- Lietojiet tikai sertificētus un atbilstoši apzīmētus pagarināšanas vadus ar pietiekošu šķērsgriezumu. Lietojiet pagarināšanas vadus ar garumu līdz pat 10 m ar šķērsgriezumu 1,5 mm², 10–30 m garus vadus ar šķērsgriezumu 2,5 mm².

IEVĒRĪBAI

- **Vītņu griešanas vielas nedrīkst koncentrētā veidā nonākt kanalizācijā, gruntsūdeņos vai augsnē.** Neizlietoto vītņu griešanas vielu nododiet utilizācijai specializētā atkritumu vākšanas un pārstrādes uzņēmumā. Atkritumu kods minerāleļļu saturošām vītņu griešanas vielām (REMS Spezial) 54401, sintētiskām vielām (REMS Sanitolo) 54109. Ievērojiet nacionālās likumdošanas prasības.

Simbolu izskaidrojums

BRĪDINĀJUMS Bīstamība ar vidēju riska pakāpi, neievērošanas gadījumā iespējama nāve vai smagi (nearstājami) savainojumi.

UZMANĪBU Bīstamība ar zemu riska pakāpi, neievērošanas gadījumā iespējami vidējas smaguma pakāpes (ārstājami) savainojumi.

IEVĒRĪBAI

Materiālu zaudējumu risks, nav drošības norādījums! Nav bīstamības veselībai.

Pirms pieņemšanas ekspluatācijā izlasīt lietošanas instrukciju

Elektroinstruments atbilst aizsardzības klasei II

Utilizācija atbilstoši vides aizsardzības noteikumiem

CE atbilstības apzīmējums

1. Tehniskie parametri**Lietošana atbilstoši noteiktajam mērķim****BRĪDINĀJUMS**

REMS elektriskie vītņgriezī cauruļu vītņu griešanai labajai un kreisajai vītnei (REMS Amigo E).

REMS elektriskie vītņgriezī cauruļu vītņu un bultskrūvju vītņu griešanai labajai un kreisajai vītnei, gropēšanai (REMS Amigo, REMS Amigo 2, REMS Amigo 2 Compact). Jebkuri citi lietošanas veidi uzskatāmi par neatbilstošiem noteiktajam mērķim un tāpēc ir nepieļaujami.

1.1. Piegādes apjoms

Elektriskais vītņgriezī, REMS ātri nomaināmās griešanas galviņas atbilstoši pasūtītajam komplektam, atbalsta skava, lietošanas instrukcija, plātņu tērauda kaste.

1.2. Precis numuri

	REMS Amigo E	REMS Amigo	REMS Amigo 2	REMS Amigo 2 Compact
Piedziņas mašīna	530003	530000	540000	540001
REMS ātri nomaināmās griešanas galviņas	skatīt REMS katalogu	skatīt REMS katalogu	skatīt REMS katalogu	skatīt REMS katalogu
REMS vītņu griešanas ķemme	skatīt REMS katalogu	skatīt REMS katalogu	skatīt REMS katalogu	skatīt REMS katalogu
Iespraužamā galviņa vītņripai		skatīt REMS katalogu	skatīt REMS katalogu	skatīt REMS katalogu
Starpģredzeni		skatīt REMS katalogu	skatīt REMS katalogu	skatīt REMS katalogu
Vadošās bukses		skatīt REMS katalogu	skatīt REMS katalogu	skatīt REMS katalogu
Balsta skava	533000	533000	543000	543010
REMS REG St ¼ – 2"	731700	731700	731700	731700
Dubultais turētājs	543100	543100	543100	
REMS eva, kloķurbja svira	522000	522000	522000	522000
REMS vītņu griešanas vielas	skatīt REMS katalogu	skatīt REMS katalogu	skatīt REMS katalogu	skatīt REMS katalogu
Iemavu spriegotāji	skatīt REMS katalogu	skatīt REMS katalogu	skatīt REMS katalogu	skatīt REMS katalogu
Lokšņu tērauda kaste	536000	536000	546000	546000
REMS CleanM	140119	140119	140119	140119

1.3. Darbības diapazons

Vītnes diametrs				
Caurules	½" – 1", 16 – 32 mm	½" – 1¼", 16 – 40 mm	½" – 2", 16 – 50 mm	½" – 2", 16 – 50 mm
Skrūves	—	6–30 mm, ¼" – 1"	6–30 mm, ¼" – 1"	6–30 mm, ¼" – 1"

Vītņu veidi

Ārējās vītnes labās un kreisās
Cauruļu vītnes, koniskas

R (ISO 7-1, EN 10226 (DIN 2999, BSPT)), NPT konusveida, labā Taper Pipe Thread ASME B1.20.1

Cauruļu vītnes, cilindriskas
(ar griezni)

— G (DIN ISO 228, DIN 259, BSPP) NPSM

Elektroinstalācijas cauruļu vītnes

M × 1,5 EN 60423 M × 1,5 EN 60423 M × 1,5 EN 60423 M × 1,5 EN 60423

Bruņoto tērauda cauruļu vītnes
(ar griezni)

— Pg Pg Pg Pg

Skrūvju vītnes (ar griezni)

— M, BSW, UNC M, BSW, UNC M, BSW, UNC

Konisko vītņu garums

standarta garumi

Cilindrisko vītņu, bruņoto cauruļu vītņu,
skrūvju vītņu garums

50 mm, pēc atkārtotas iespīlēšanas – neierobežots

Nipeļi un dubultnipeļi,
izmantojot REMS nipeļu spīles
(ar iekšējo fiksāciju)

¾" – 1" ¾" – 1¼" ¾" – 2" ¾" – 2"

1.4. Vītņgriezī galvas rotācijas ātrums

Automātiska rotācijas ātruma regulēšana
bez fiksētām pakāpēm (min⁻¹)

35–27 35–27 30–18 30–18

1.5. Elektriskie parametri

230 V~, 50 – 60 Hz

Patēriņa jauda

950 W 1200 W 1700 W 1200 W

Nominālais strāvas patēriņš

6 A 6 A 8,3 A 6 A

Tikla drošinātāji

10 A (B) 10 A (B) 16 A (B) 10 A (B)

Ekspluatācijas režīms

S3 20% (2/10 min) S3 20% (2/10 min) S3 20% (2/10 min) S3 20% (2/10 min)

110 V~, 50 – 60 Hz

Patēriņa jauda

950 W 1200 W 1700 W 1200 W

Nominālais strāvas patēriņš

12 A 12 A 16,6 A 12 A

Tikla drošinātāji

20 A 20 A 30 A 20 A

Ekspluatācijas režīms

S3 20% (2/10 min) S3 20% (2/10 min) S3 20% (2/10 min) S3 20% (2/10 min)

REMS	REMS Amigo E	REMS Amigo	REMS Amigo 2 Amigo 2	Compact
legriežot liela izmēra konusveida vītnes, nominālais strāvas patēriņš īslaicīgi var palielināties par līdz 50%, taču tas neiespaido iekārtas funkcijas. Piedziņas mašīnas REMS Amigo un REMS Amigo 2 Compact ir aprīkotas ar pārslodzes drošības ierīci, kas pārslodzes gadījumā izslēdz motoru. Šajā gadījumā uzgaidiet dažas sekundes un pēc tam nospiediet pārslodzes drošības taustiņu (10). Skat. arī 5. punktu par iekārtas darbības traucējumiem.				
1.6. Izmēri				
L × B × H (mm)	430 × 80 × 195 16,92" × 3,15" × 7,7"	440 × 85 × 195 17,3" × 3,3" × 7,7"	565 × 112 × 237 22,2" × 4,4" × 9,3"	500 × 90 × 235 19,7" × 3,5" × 9,3"
1.7. Svars				
Piedziņas iekārta	3,4 kg (7,5 lb)	3,5 kg (7,7 lb)	6,5 kg (14,3 lb)	5,2 kg (11,5 lb)
Atbalsta stīpa	1,3 kg (2,9 lb)	1,3 kg (2,9 lb)	2,9 kg (6,4 lb)	2,6 kg (5,7 lb)
Griežņa galvas	0,6 ... 0,8 kg 1,3 ... 1,8 lb	0,6 ... 0,8 kg 1,3 ... 1,8 lb	0,6 ... 1,3 kg 1,3 ... 2,9 lb	0,6 ... 1,3 kg 1,3 ... 2,9 lb
1.8. Informācija par troksni				
Emisijas vērtība darba vietā	83 dB (A); K = 3 dB (A)	83 dB (A); K = 3 dB (A)	82 dB (A); K = 3 dB (A)	83 dB (A); K = 3 dB (A)
1.9. Vibrācija				
Aprēķinātā efektīvā paātrinājuma vērtība	2,5 m/s ² ; K = 1,5 m/s ²	2,5 m/s ² ; K = 1,5 m/s ²	2,5 m/s ² ; K = 1,5 m/s ²	2,5 m/s ² ; K = 1,5 m/s ²

Norādītā vibrēšanas emisijas vērtība tika izmērīta, balstoties uz standarta izmēģinājumu metodi, un var tikt izmantota, lai salīdzinātu ar citu ierīci. Norādīto vibrēšanas emisijas vērtību tāpat var izmantot, uzsākot novērtēt ierīces bojājumus.

⚠ UZMANĪBU

Vibrācijas emisijas vērtība faktiskajā ierīces lietošanas laikā var atšķirties no norādītās vērtības atkarībā no ierīces lietošanas veida. Arī atkarībā no faktiskajiem lietošanas apstākļiem (darbs ar periodiskiem pārtraukumiem), var nākties lietot drošības pasākumus, lai pasargātu lietotāju.

2. Eksploatācijas uzsākšana

2.1. Elektriskais pieslēgums

⚠ BRĪDINĀJUMS

Ievērojiet tīkla spriegumu! Pirms elektriskā vītngrieža pieslēgšanas pārbaudiet, vai jauda, kas norādīta uz izkārtnes, atbilst tīkla spriegumam. Būvvietās, mitrā vidē, ārā vai iekšējās vai līdzīgos apstākļos elektrisko vītngriezi drīkst lietot tikai no tīkla, kas ir aprīkots ar noplūdes strāvas aizsardzības slēdzi (FI slēdzi), kas atslēdz barošanu, ja noplūdes strāva uz zemi pārsniedz 30 mA 200 ms.

2.2. REMS ātri nomaināmās griešanas galviņas vai iespraucamās galviņas vītņrīpi

Izmantojiet tikai oriģinālās ātri nomaināmās griešanas galviņas vai iespraucamās galviņas vītņrīpi. Līdz vītnei izmēram 1¼" ātri nomaināmās griešanas galviņas no priekšpuses tiek ievietotas piedziņas mašīnas astoņšķautņu fiksatorā (2. attēls). Tās fiksējas automātiski.

Griežņa galvas ir izvērztas ārpus korpusa aizmugurējās sienas. Šis izvērījums atvieglo galvas izņemšanu no piedziņas iekārtas stiprinājuma, uzspiežot ar izvērzīto malu uz kādas virsmas vai apmales (3. attēls).

REMS ātri nomaināmās griešanas galviņas 1" ievietošana REMS Amigo E (6. attēls)

Gropei ātrās nomaināmās griešanas galviņas 1" 8 šķautņu jaskrīt ar sprostapu (14) REMS Amigo E 8 šķautņu fiksatorā.

REMS ātri nomaināmo griešanas galviņu (izmēri 1½" un 2") ievietošana piedziņas mašīnā REMS Amigo 2 un REMS Amigo 2 Compact (4. attēls)

Noņemiet drošības gredzenu (11) ar piemērotu instrumentu, piemēram, skrūvgriezi. Izņemiet fiksējošo gredzenu (12) un tā vietā ievietojiet REMS ātri nomaināmo griešanas galviņu 1½" vai 2" (13) un drošības gredzenu (11) atkal montējiet uz ātri nomaināmās griešanas galviņas 1½" vai 2".

⚠ UZMANĪBU

Netsrādājiet bez drošības gredzena (11)! Pretēja gadījumā pastāv risks, ka griešanas sākumā griešanas galviņa tiek izspiesta no griešanas galviņas fiksatora.

2.3. Vītņu ķemmes maiņa REMS ātri nomaināmajai griešanas galviņai (8. attēls)

1. Iespriegojiet ātri nomaināmo griešanas galviņu 8 šķautņu fiksatora skrūvspīlēs.
2. Noņemiet skrūves ar iegremdētām galviņām (15) un vāku (16).
3. REMS vītņu ķemmi (17) piesardzīgi pārvietojiet griešanas galviņas korpusa vidū.
4. REMS vītņu ķemmi (17) ar iegriezumu (A) iesietiet **uz leju** attiecīgajās gropēs tā, lai tās neizvirzītos pāri griešanas galviņas korpusa ārējam diametram (18). Vītņu ķemmes (17) un griešanas galviņu korpusi (18) ir numurēti. Vītņu ķemme 1 gropē 1, vītņu ķemme 2 gropē 2, vītņu ķemme 3 gropē 3 un vītņu ķemme 4 gropē 4.
5. Uzstādiēt vāku (16) un viegli pievelciet skrūves (15).
6. Vītņu ķemmes (17) ar mīkstu bultskrūvi (varš, misiņš vai cieta koksne) piesardzīgi izsietiet ārā, lai tās piegulētu vāka malai.
7. Cieši pievelciet skrūves ar iegremdētām galviņām (15).

Ja vītne jāizgriež īsam caurules gabalam, jāizmanto REMS ātri nomaināmās griešanas galviņas S ar papildu caurules vadošo buksi (19) vāka pusē.

⚠ BRĪDINĀJUMS

Neizmantojiet REMS ātri nomaināmās griešanas galviņas S kopā ar pagarinājumu (preces Nr. 522051) elektriskajā vītngriezī. Balsta skava (2) neder. Pretējā gadījumā pastāv risks, ka griezes momenta palielināšanās brīdī elektriskais vītngriezis tiek izrauts no rokas un apgāžas.

Vītņu ķemmes nomaiņa REMS ātri nomaināmajai griešanas galviņai S (8. attēls)

1. Iespriegojiet ātri nomaināmo REMS griešanas galviņu S 8 šķautņu fiksatora skrūvspīlēs.
2. Noņemiet skrūves ar iegremdētām galviņām (15) un vāku (20) ar vadošo buksi (19).
3. REMS vītņu ķemmi (17) piesardzīgi pārvietojiet griešanas galviņas korpusa vidū.
4. REMS vītņu ķemmi (17) ar iegriezumu (A) iesietiet **uz augšu** attiecīgajās gropēs tā, lai tās neizvirzītos, pāri griešanas galviņas korpusa ārējam diametram (18). Vītņu ķemmes (17) un griešanas galviņu korpusi (18) ir numurēti. Vītņu ķemme 1 gropē 1, vītņu ķemme 2 gropē 4, vītņu ķemme 3 gropē 3 un vītņu ķemme 4 gropē 2.
5. Uzstādiēt ātri nomaināmo griešanas galviņas S vāku (20) ar vadošo buksi (19) un viegli pievelciet skrūves ar iegremdētām galviņām (15).
6. Vītņu ķemmes (17) ar mīkstu bultskrūvi (varš, misiņš vai cieta koksne) piesardzīgi izsietiet ārā, lai tās piegulētu vāka malai.
7. Cieši pievelciet skrūves ar iegremdētām galviņām (15).

2.4. Atbalsta stīpa

Atbalsta stīpa (2) nepieciešama sakarā ar vītnes iegriešanas laikā radušos griezes momentu, respektīvi, tā nodrošina atbalstu divos virzienos – gan labās, gan kreisās vītnes iegriešanas laikā.

⚠ BRĪDINĀJUMS

Vienmēr izmantojiet balsta skavu. Pretēja gadījumā pastāv risks, ka griezes momenta palielināšanās brīdī elektriskais vītngriezis tiek izrauts no rokas un apgāžas.

Izmantojiet tikai balsta skavu (2), kas ir piemērota elektriskajam vītngriezim. Pretējā gadījumā elektriskais vītngriezis var tikt bojāts. Pretējā gadījumā pastāv risks, ka griezes momenta palielināšanās brīdī elektriskais vītngriezis tiek izrauts no rokas un apgāžas.

2.5. Dubultais turētājs (7. attēls)

Vītņu griešanai ar REMS Amigo E, REMS Amigo, REMS Amigo 2 un zāģēšanai ar elektriskajiem cauruļu zāģiem REMS Tiger ANC, REMS Tiger ANC VE un REMS Tiger ANC SR.

Dubultais turētājs (7. attēls) tiek pieskrūvēts darbģaldam un ir paredzēts kā balsts griezes momentam, kas rodas vītņu griešanas gaitā, abos virzienos, t.i. REMS ātri nomaināmās vītņu griešanas galviņas gaitai uz priekšu un atpakaļgaitai, kreisajai un labajai vītnei. Fiksējošā bultskrūve (B) ir paredzēta REMS Tiger ANC, REMS Tiger ANC VE un REMS Tiger ANC SR nostiprināšanai. Caurules/apajstieņus var atdalīt zem taisnā leņķa.

2.6. Vītngriežu smērvielas

Drošības informācijas lapas skatīt www.rems.de → Downloads → Drošības informācijas lapas (Safety data sheets).

Izmantojiet tikai REMS vītņu griešanas vielas. Tas ļauj sasniegt nevainojamus griešanas rezultātus, pagarināt vītngrieža ķemmes eksploatācijas laiku, kā arī saudzēt instrumentus. REMS iesaka lietot ekonomisko un lietošanās ērto aerosola flakonu/smīdināšanas pudeli.

IEVĒRĪBAI

REMS Spezial: Augsti leģēta vītņu griešanas viela uz minerāleļļas bāzes. **Visiem materiāliem:** tēraudam, nerūsējošajam tēraudam, krāsainajiem metāliem, plastmasai. Viela izmazgājama ar ūdeni, to ir pārbaudījuši eksperti. Vītņu griešanas vielas uz minerāleļļas bāzes dažās valstīs, piemēram, Vācijā, Austrijā un Šveicē, nav atļauts lietot dzeramā ūdens vados. Šajā gadījumā lietojiet REMS Sanitol, kas nesatur minerāleļļu. Ievērojiet nacionālās likumdošanas prasības.

REMS Sanitol: Sintētiska dzesēšanas un smērēšanas viela dzeramā ūdens vadiem, **nesatur minerāleļļu.** Pilnīgi izšķīdināma ūdenī. Atbilst prasībām. Vācijā DVGW pārbaudes Nr. DW-0201AS2032, Austrijā ÖVGW pārbaudes Nr. W 1.303, Šveicē SVGW pārbaudes Nr. 7808-649. Viskozitāte pie -10°C : 190 mPa s (cP). Pārsūkņējama līdz -28°C . Nesatur ūdeni. Viegla lietošana. Izmazgāšanas kontrolei ir sarkanā krāsā. Ievērojiet nacionālās likumdošanas prasības.

Abas vītņu griešanas vielas var iegādāties aerosola flakonos, smidzināšanas pudelēs, kanistrās un mucās.

IEVĒRĪBAI

Visas REMS vītņu griešanas vielas lietot tikai neizšķīdinātā veidā!

3. Eksploatācija**3.1. Darba norise**

1. Atdaliet cauruli/apalstieni zem taisnā leņķa un bez atskarpēm.
2. Nostipriniet balsta aptveri (2) apmēram 10 cm attālumā no caurules vai apalstieņa gala. Šim nolūkam balsta aptveri no apakšas pielieciet caurulei (apalstienim) (5. attēls) tā, tā būtu centrēti izvietota starp prizmatisko ietveri (3) un iespriegošanas vārpstu (4). Spriegošanas vārpstu stipri pievilkt ar sviru.
3. Iesmidziniet griešanas vietu ar vītņu griešanas vielu (REMS aerosola flakons vai aerosola pudele) (skatīt 2.6.).
4. Piedziņas mašīnu ar iespraustu REMS ātri nomaināmo griešanas galviņu uzstādi uz caurules (apalstieņa) tā, lai motors (6) (skatīt 1. attēlu) REMS Amigo E, REMS Amigo, REMS Amigo 2 un REMS Amigo 2 Compact būtu izvietots starp balsta aptveres dakšām.
5. Atbilstoši iestatiet griezes virziena gredzenu/sviru (7) (R labajai vītnei vai kreisās vītnes atpakaļgaitai, L kreisajai vītnei vai labās vītnes atpakaļgaitai).
6. Nospiediet kontaktslēdzi (8), vienlaicīgi aptverot motora rokturi (9), vītņgriezī aiz roktura (5) piespiediet materiālam. Pēc 1 vai 2 vītnes kāpēm griešanas galviņa automātiski turpina griešanu.
7. Vītņu griešanas gaitā vairākkārt iesmērējiet ar vītņu griešanas vielu (REMS aerosola flakons vai aerosola pudele).
8. Normas vītnes garums konusveida caurules vītnei ir sasniegts, kad caurules priekšējā mala sakrīt ar vītņgrieža augšējo malu (nevis vāka augšējās mala).
9. Kad vītne ir gatava, palaidiet kontaktslēdzi (8).
10. Pēc mašīnas apstāšanās griezes virziena gredzenu/sviru (7) pārslēdziet uz atpakaļgaitu. Atkal nospiežot kontaktslēdzi (8), griešanas galviņa (1) tiek noskrūvēta no vītnes.

IEVĒRĪBAI

Rotācijas griešanās virziena maiņas slēdzis (7) drīkst mainīt tikai tad, kad iekārta ir apstādināta!

3.2. Nipeļu un dubultnipeļu izgatavošana

Īsu caurules gabalu nofiksēšanai, lai izgatavotu nipeļus un dubultnipeļus, tiek izmantotas REMS nipeļu fiksācijas spīles. Tās ir pieejamas izmēros no $\frac{3}{8}$ " līdz 2". Lai nofiksētu caurules gabalu (ar vai bez vītnes), ar kāda instrumenta (piemēram, skrūvgrieža) palīdzību pagriežot vārpstu (21) tiek atvērta spīļu galva. To drīkst darīt tikai tad, kad ir uzliktā caurule (5. attēls).

Jāpievērš uzmanība tam, ka izmantojot REMS nipeļu spīles, nav iespējams izgatavot tsākus nipeļus, nekā nosaka standarts.

4. Uzturēšana labā stāvoklī

Neatkarīgi no zemāk aprakstītajām tehniskās apkopes procedūrām, elektroinstrumentu vismaz reizi gadā nepieciešams nodot autorizētā REMS klientu apkalpošanas centrā elektriskā aprīkojuma apskates un regulārās tehniskās pārbaudes veikšanai. Vācijā šāda elektroietaišu pārbaude saskaņā ar DIN VDE 0701-0702, nelaiemes gadījumu novēršanas noteikumu DGUV 3. instrukciju „Elektroietaisus un ražošanas līdzekļi” ir paredzēta arī mobilām elektroietaisēm. Turklāt jāievēro ekspluatācijas valstī spēkā esošās likumdošanas prasības, noteikumi un drošības prasības.

4.1. Tehniskā apkope**⚠ BRĪDINĀJUMS**

Pirms tehniskās apkopes darbiem izvelciet kontaktdakšu!

Regulāri tīriet piedziņas mašīnu un griešanas galviņas fiksatoru, īpaši ja pēc ilgākiem lietošanas pārtraukumiem.

Ja REMS ātri nomaināmās griešanas galviņas (1) ir stipri piesārņotas, lūdzu, iztīriet tās, piemēram ar terpentīnēļu, un izņemiet atlikušo skaidu. Nomainiet REMS vītņu ķemmes un REMS ātri nomaināmās griešanas galviņas, kas kļuvušas neasas.

Plastmasas daļas (piemēram, korpusu) tīriet tikai ar REMS CleanM (preces Nr. 140119) mašīnu tīrīšanas līdzekli vai maigām ziepēm un mitru salveti. Neizmantojiet sadzīves tīrīšanas līdzekļus. Tie satur daudz ķīmisku vielu, kas var bojāt plastmasu. Nekādā gadījumā neizmantojiet tīrīšanai benzīnu, terpentīnēļu, šķīdinātājus un līdzīgas vielas.

Uzmanieties, lai šķidrums nekad nenonāktu piedziņas mašīnas iekšpusē. Nekādā gadījumā neiegremdējiet piedziņas mašīnu šķīdumā.

4.2. Pārbaude/remonts**⚠ BRĪDINĀJUMS**

Pirms uzturēšanas vai remonta darbu veikšanas atslēdziet tīkla kontaktdakšu! Šos darbus drīkst veikt tikai kvalificēti speciālisti.

Pārnesumkārbā darbojas ar pastāvīgu smērvielas pildījumu, tāpēc eļļošana nav nepieciešama. Piedziņas mašīnas motors ir aprīkots ar ogļu sukām. Tās nolietojas tāpēc tās laiku pa laikam nododamas pārbaudes un nomaiņas veikšanai kvalificētiem speciālistiem vai autorizētā REMS klientu apkalpošanas centrā.

5. Traucējumi**5.1. Traucējums:** Vītņgriezis neiet cauri, pārslodzes drošinātājs (10) iedarbinās.**Cēlonis:**

- Izmantotas ne oriģinālas REMS ātri nomaināmās griešanas galviņas.
- Vītņu ķemmes nav asas.
- Nepiemērota vītņu griešanas viela.
- Nolietotas ogļu sukas.
- Pieslēgšanas vads bojāts.
- Elektriskais vītņgriezis bojāts.

5.2. Traucējums: Nepielietojama vīne, vītnes pārāk stipri izplīst.**Cēlonis:**

- Vītņu ķemmes nav asas.
- REMS vītņu ķemmes nepareizi ievietotas.
- Slikta vai nepiemērota vītņu griešanas viela.
- Caurules materiāls nav piemērots vītņu griešanai.

Novēršana:

- Izmantojiet tikai oriģinālas REMS ātri nomaināmās griešanas galviņas.
- Nomainiet vītņu ķemmes, skatīt 2.3.
- Izmantojiet vītņu griešanas vielas REMS Spezial vai REMS Sanitol.
- Ogļu birstes nomaina kvalificēti speciālisti vai autorizēts REMS klientu apkalpošanas serviss.
- Pieslēgšanas vadu nomaina kvalificēti speciālisti vai autorizēts REMS klientu apkalpošanas serviss.
- Nododiet elektrisko vītņgriezī autorizētā REMS klientu apkalpošanas servisā pārbaudes/remonta veikšanai.

Novēršana:

- Nomainiet vītņu ķemmes, skatīt 2.3.
- Ievērojiet REMS vītņu ķemmju numerāciju, kas sakrītota ar griešanas galviņas ķermeņa (18) griezumu, skatīt 2.3, nepieciešamības gadījumā nomainiet vītņu ķemmi.
- Izmantojiet vītņu griešanas vielas REMS Spezial vai REMS Sanitol pietiekošā daudzumā un neizšķīdinātā veidā, skatīt 3.1.
- Izmantojiet tikai atļautas caurules.

5.3. Traucējums: Vītne tiek griezta slīpi pret caurules asi.

Cēlonis:

- Caurule nav atdalīta zem taisnā leņķa.

5.4. Traucējums: Caurule slīdo balsta skavā (2).

Cēlonis:

- Caurule nav pareizi nostiprināta balsta skavā.
- Prizmas ietvere (3) ļoti netīra.
- Prizmas ietveres sazobe (3) nodilusi.

5.5. Traucējums: Vītņgriezis darbojas uz balsta skavas (2).

Cēlonis:

- Balsta skava nostiprināta pārāk tuvu caurulei vai apajstieņa galam.

- Griezta gara vītne bez papildus iespiegšanas.

5.6. Traucējums: Elektriskais vītņgriezis nesāk darboties.

Cēlonis:

- Griezes virziena gredzens/svira (7) nenofiksējās.
- Pārslodzes drošinātājs (10) aktivizējās (REMS Amigo, REMS Amigo 2 Compact).
- Noliektas ogļu sukuks.
- Pieslēgšanas vads bojāts.
- Elektriskais vītņgriezis bojāts.

Novēršana:

- Griezt caurules zem taisnā leņķa, piemēram, ar dubulto turētāju (preces Nr. 543100, piederumi) 7. attēls un REMS Tiger ANC, REMS Tiger ANC VE, REMS Tiger ANC SR vai ar REMS RAS St, REMS Turbo K, REMS Cento.

Novēršana:

- Ciešāk pievelciet spriegošanas vārpstu (4).
- Izfīriet prizmas ietveri, piemēram, ar stieples suku.
- Nomainiet balsta skavu (2).

Novēršana:

- Nostipriniet balsta skavu (2) apmēram 10 cm attālumā no caurules vai apajstieņa gala, skatīt 3.1.
- Elektriskajam vītņgriezim tuvojoties balsta skavai, izslēdziet vītņgriezi.

Novēršana:

- Nofiksēt griezes virziena gredzenu/sviru.
- Uzgaidiet dažas sekundes un nospiediet pārslodzes drošinātāja pogu.
- Ogļu birstes nomaina kvalificēti speciālisti vai autorizēts REMS klientu apkalpošanas serviss.
- Pieslēgšanas vadu nomaina kvalificēti speciālisti vai autorizēts REMS klientu apkalpošanas serviss.
- Nododiet elektrisko vītņgriezi autorizētā REMS klientu apkalpošanas servisā pārbaudes/remonta veikšanai.

6. Utilizācija

Pēc ekspluatācijas elektrisko vītņgriezi nedrīkst utilizēt kopā ar sadzīves atkritumiem. Tās ir utilizējamas saskaņā ar spēkā esošās likumdošanas prasībām.

7. Ražotāja garantija

Garantijas laiks sastāda 12 mēnešus pēc jaunā izstrādājuma nodošanas pirmajam lietotājam. Izstrādājuma nodošanas brīdis jāpierāda, atsūtot oriģinālos pirkuma dokumentus, kuros ir norādītas ziņas par izstrādājuma pirkuma datumu un izstrādājuma nosaukumu. Garantijas laikā visi izstrādājuma darbības traucējumi, kas acīmredzot ir saistīti ar ražošanas vai materiāla trūkumiem, tiek novērsti bezmaksas. Trūkumu novēršana nepagarina un neatjauno garantijas laiku izstrādājumam. Garantija neattiecas uz bojājumiem, kas izriet no normāla nodiluma, nepareizas vai nepienācīgas lietošanas, lietošanas instrukciju neievērošanas, nepiemērotiem ražošanas līdzekļiem, pārmērīgas slodzes, lietošanas neparedzētiem mērķiem, patvaļīgām izmaiņām vai citiem apstākļiem, par kādiem REMS nevar uzņemt atbildību.

Garantijas remontu drīkst veikt tikai REMS autorizēta darbnīca, ar kuru ir noslēgts klientu apkalpošanas līgums. Pretenzijas tiek pieņemtas, ja izstrādājums bez jebkādiem izmaiņām un neizjauktā veidā tiek nodots REMS autorizēta darbnīcā, ar kuru ir noslēgts klientu apkalpošanas līgums. Nomainīti izstrādājumi un detaļas ir firmas REMS īpašums.

Izdevumus, kas saistīti ar izstrādājuma pārsūtīšanu, sedz lietotājs.

Lietotāja tiesības, kas paredzētas normatīvajos aktos, pirmkārt, tiesības attiecībā uz pretenzijām, kas var tikt izvirzītas pārdevējam trūkumu gadījumā, ar šo garantiju netiek skartas. Dotā ražotāja garantija attiecas tikai uz izstrādājumiem, kas tika iegādāti vai tiek lietoti Eiropas Savienības valstīs, Norvēģijā vai Šveicē.

Dotajai garantijai piemērojamas Vācijas Federatīvās Republikas tiesības. ANO Konvencija par starptautiskajiem preču pirkuma - pārdevuma līgumiem (CISG) šeit nav piemērojama.

8. Detaļu saraksti

Detaļu sarakstus skatīt www.rems.de → Downloads → Parts lists.

Originaalkasutusjuhendi tõlge

Jn 1–8

1	REMSi kiiresti vahetatavate lõikepeade	12	arestrõngas
2	toruhoidja	13	REMSi kiiresti vahetatavate lõikepeade 1½" või 2"
3	pingutusprisma	14	tõkestustihvt
4	pingutusspindel koos hoovaga	15	peitpeakruvi
5	vajutus- ja kandekäepide	16	kaas
6	mootor	17	lõikekera
7	pöörete suunamuutmisrõngas-/lülit	18	lõikepea kere
8	turvalüliti	19	juhtpuks
9	mootori käepide	20	kaas kiirvahetatavale
10	ülekoormuse kaitse (REMS Amigo/REMS Amigo 2 Compact)	21	spindel (niplipingutaja)
11	riivistusrõngas (REMS Amigo 2 /REMS Amigo 2 Compact)		

Üldised ohutusnõuded

⚠ HOIATUS

Lugege kõiki selle elektritööriista juurde kuuluvaid ohutusnõudeid, juhiseid ja tehnilisi andmeid ning tutvuge asjassepuutuvate joonistega. Järgnevate juhiste eiramise tagajärjel võib tekkida elektrilööki, puhkeda tulekahju ja/või tekkida rasked kehavigastused.

Hoidke kõik ohutusnõuded ja juhised tuleviku tarbeks alles.

Ohutusnõuetes kasutatud mõiste „elektritööriist“ käib (toitejuhtmega) elektritoitega elektritööriistade.

1) Töökoha ohutus

- Hoidke töökoht puhas ja hästi valgustatud. Koristamata ja mittevalgustatud tööpiirkonnad soodustavad õnnetusjuhtude teket.
- Ärge kasutage elektritööriista plahvatusohtlikus keskkonnas, kus on süttiva vedelike, gaase või tolme. Elektritööriistad tekitavad sädemeid, mis võivad süüdata tolmu või auru.
- Hoidke elektritööriista kasutamise ajal lapsed ja teised isikud töökohast eemal. Tähelepanu hajumisel võite kaotada kontrolli tööriista üle.

2) Elektriohutus

- Elektritööriista pistik peab sobima pistikupesaga. Pistikut ei tohi mingil viisil muuta. Ärge kasutage kaitsemaandatud elektritööriistade puhul adapterpistikuid. Modifitseerimata pistikud ja sobivad pistikupesad vähendavad elektrilöögi ohtu.
- Vältige kehakontakti maandatud pindadega nt torude, radiaatorite, elektripliitide ja külmikute puhul. Kui teie keha on maandatud, on elektrilöögi oht suurem.
- Ärge jätke elektritööriista vihma ega niiskuse kätte. Kui elektritööriista satub vett, on elektrilöögi tekkimise oht suurem.
- Ärge kasutage vääralt toitejuhet, tarvitanes seda elektritööriista kandmiseks, ülesriputamiseks või pistiku pistikupesast väljatõmbamiseks. Kaitse toitejuhet kuumuse, õli, teravate servade või seadme liikuvate osade eest. Kahjustatud või puntras toitejuhtmed suurendavad elektrilöögi ohtu.
- Kui töötate elektritööriistaga väljas, kasutage ainult välistingimustes kasutamiseks ette nähtud pikendusjuhet. Välistingimustes kasutamiseks ette nähtud pikendusjuhte vähendab elektrilöögi tekkimise ohtu.
- Kui elektritööriista kasutamist niisketes tingimustes ei ole võimalik vältida, kasutage rikkevoolukaitselüliti. Rikkevoolukaitselüliti kasutamine vähendab elektrilöögi tekkimise ohtu.

3) Inimeste turvalisus

- Olge tähelepanelik, jälgige elektritööriistaga töötades oma käitumist ja tegutsuge mõistlikult. Ärge kasutage elektritööriista, kui olete väsinud, uimastite, alkoholi või ravimite mõju all. Hetkeline tähelepanematus elektritööriista kasutamisel võib põhjustada tõsiseid vigastusi.
- Hoidke isikukaitsevahendeid ja alati kaitseprille. Isikukaitsevahendid, näiteks tolmu mask, libisemiskindlad turvajalatsid, kaitsekiiver või kuulmiskaitsevahendid, mille valik sõltub elektritööriista tüübist ja kasutusalasest, vähendavad vigastuste tekkimise ohtu.
- Vältige ettevatsetamatut kasutuselevõtmist. Veenduge, et elektritööriist on välja lülitatud, enne kui ühendate selle vooluvõrku ja/või akuga, võtate kätte või kannate seda. Kui hoiate elektritööriista kandes sõrme lülil või ühendate seadme sisselülitatult vooluvõrku, võib see kaasa tuua õnnetusi.
- Enne tööriista sisselülitamist eemaldage selle küljest reguleerimis- või mutrivõti. Tööriista pöörleva osa küljes olev reguleerimis- või mutrivõti võib põhjustada vigastusi.
- Vältige ebatavalist kehahoiakut. Seiske kindlalt ja hoidke tasakaalu. Nii saate tööriista ootamatutes olukordades paremini kontrollida.
- Kandke sobivat rõivastust. Ärge kandke lotendavaid riideid ega ehteid. Hoidke juuksed, rõivad ja kindad liikuvatest osadest eemal. Lotendavad riided, ehted või pikad juuksed võivad sattuda tööriista liikuvate osade vahele.

4) Elektritööriista kasutamine ja hooldus

- Ärge koormake tööriista üle. Kasutage elektritööriista, mis on ette nähtud selle töö tegemiseks. Sobiva elektritööriistaga töötate ettenähtud võimsusvahemikus paremini ja turvalisemalt.
- Ärge kasutage elektritööriista, mille lüliti on rikkis. Elektritööriist, mida ei saa enam sisse ja välja lülitada, on ohtlik ning tuleb lasta ära parandada.

- Enne tööriista juures seadete tegemist, tarvikute vahetamist või tööriista käest ära panemist tõmmake pistik pistikupesast välja. See ettevaatusabinõu hoiab ära elektritööriista ettekatsetamatu käivitumise.
 - Hoidke elektritööriista lastele kättesaamatus kohas. Ärge laske tööriista kasutada isikutel, kes seda ei tunne ja ei ole siintoodud juhendeid lugenud. Inimese käes, kellel puuduvad kogemused ja vilumused, on elektritööriistad ohtlikud.
 - Käige elektritööriistaga hoolikalt ümber. Kontrollige, kas tööriista liikuvad osad töötavad korralikult, ei kiildu kinni, kas mõned osad ei ole katki või sel määral kahjustunud, et need võiksid mõjutada elektritööriista funktsiooni. Laske kahjustunud osad enne tööriista kasutamist. Paljude õnnetuste põhjuseks on halvasti hooldatud elektritööriistad.
 - Hoidke lõiketarvikud teravad ja puhtad. Hoolikalt hoitud lõiketarvikud, mille lõikeservad on teravad, kiiluvad harvemini kinni ja neid on lihtsam juhtida.
 - Kasutage elektritööriista, lisavarustust, tarvikuid vms vastavalt siintoodud juhenditele. Arvestage seejuures töötingimuste ja tehtava töö iseloomuga. Elektritööriistade kasutamine mitte ette nähtud otstarbel võib põhjustada ohtlikke olukordi. Igasugune elektritööriista konstruktsiooni muutmine on ohutuse kaalustel keelatud.
 - Hoidke käepidemed ja pidepinnad kuivad ning õlist ja määrdest puhtad. Libedate käepidemete ja pidepindadega ei saa elektritööriista turvaliselt käsitseda ja ootamatutes olukordades kontrollida.
- 5) Teenindus
- Laske elektritööriista parandada ainult kvalifitseeritud spetsialistil ja ainult originaalvaruosadega. Nii säilib tööriista turvalisus.

Kiiresti vahetatavate lõikepeadega elektrilise keermelõikeklupi ohutusnõuded

⚠ HOIATUS

Lugege kõiki selle elektritööriista juurde kuuluvaid ohutusnõudeid, juhiseid ja tehnilisi andmeid ning tutvuge asjassepuutuvate joonistega. Järgnevate juhiste eiramise tagajärjel võib tekkida elektrilööki, puhkeda tulekahju ja/või tekkida rasked kehavigastused.

Hoidke kõik ohutusnõuded ja juhised tuleviku tarbeks alles.

- Ärge kasutage elektritööriista, kui see on kahjustatud. Õnnetuseoht.
- Kasutage ainult originaalseid REMSi kiiresti vahetatavaid lõikepäid ja pistikpäid, mis on ette nähtud keermelõikeklupile. Teiste lõikepeade kasutamisel ei ole tagatud kindel ist või kahjustavad need elektritööriista lõikepea sisestuskohta.
- Kasutage REMSi kiiresti vahetatavaid lõikepäid S koos pikendusega (art. nr 522051), mitte koos elektrilise keermelõikeklupiga. Toruhoidja (2) ei sobi. On oht, et elektrilise keermelõikeklupi pöördemomendi suurenedes kisub seade end käest lahti ja pöörab ümber (muutudes vigastusohhtlikuks).
- Kasutage alati toruhoidjat (2). Vastasel korral tekib oht, et elektrilise keermelõikeklupi pöördemomendi suurenedes kisub seade end käest lahti ja pöörab ümber (muutudes vigastusohhtlikuks).
- Kasutage ainult elektrilisele keermelõikeklupile sobivat toruhoidjat (2). Elektriline keermelõikeklupp võib kahjustada saada. Lisaks tekib oht, et elektrilise keermelõikeklupi pöördemomendi suurenedes kisub seade end toruhoidjast lahti ja pöörab ümber (muutudes vigastusohhtlikuks).
- Ärge töö ajal mootori (6) ega toruhoidja (2) alast kinni võtke. Hoidke elektrilist keermelõikekluppi vaid mootoripidemest (9). Vigastuste oht.
- Rakendage töötades alati lukustusrõngast (11). Lõikepea võib muidu, näiteks lõikamise ajal, sisestuskohast välja tulla.
- Kinnitage lühikesi toruosi ainult REMSi niplipingutajaga. Elektriline keermelõikeklupp ja/või tööriistad võivad kahjustada saada.
- Aerosoolpudelites keermelõikevahendid (REMS Spezial, REMS Sanitol) on keskkonnasõbralikumad, kuid sisaldavad tuleohtlikku propellanti (butaan). Aerosoolpudelid on rõhu all, ärge neid jõuga avage. Kaitse neid päikesekiirguse ja 50°C ületava soojuste eest. Aerosoolpudelid võivad lõhkeda, vigastusohht.
- Vältige kuivatava mõju tõttu naha otsest kokkupuudet keermelõikevahenditega. Kasutage käsi niisutavat kaitsevahendit või sobivaid käekaitsemeid.
- Ärge laske elektritööriistal kunagi töötada järelevalveta. Lülitage elektritööriist pikemate tööpauside ajaks välja ja eemaldage pistik. Elektriliste seadmete järelevalveta kasutamisega kaasneb ainelise kahju ja/või kehavigastuste oht.
- Elektriseade ei ole ette nähtud kasutamiseks laste ning piiratud füüsiliste, sensoorsete või vaimsete võimetega inimeste poolt või selliste isikute poolt, kellel puuduvad piisavad kogemused ja teadmised selle seadme kasutamiseks, välja arvatud nende eest vastutava isiku järelevalve all või juhendamisel. Vastasel juhul tekib väärkasutamise ja vigastuste oht.
- Andke elektritööriist üksnes selle kasutamiseks väljaõpetatud inimeste kätte. Noorukid tohivad elektritööriistaga töötada vaid juhul, kui nad on üle 16 aasta vanad, töö on vajalik nende väljaõppeks ja nad on spetsialisti järelevalve all.
- Kontrollige regulaarselt elektrilise seadme toitejuhtme ja pikendusjuhtmete korrasolekut. Kahjustuse korral laske need pädeval spetsialistil või volitatud lepingulises REMSi klienditeenindustöökajas välja vahetada.
- Kasutage ainult lubatud ja vastavalt tähistatud, piisava ristlõikega pikendusjuhtmeid. Kasutage pikendusjuhtmeid pikkusega kuni 10 m juhtme ristlõikega 1,5 mm² ja pikendusjuhtmeid pikkusega 10–30 m juhtme ristlõikega 2,5 mm².

TEATIS

- **Ärge laske kontsentreeritud keermelõikevahenditel jõuda kanalisatsiooni, vee kogudesse ega maapinda.** Kasutamata keermelõikevahend tuleb lasta ära viia volitatud jäätmeäitlusettevõttel. Jäätmekood mineraalõli sisaldavatele keermelõikevahenditele (REMS Spezial) on 54401 ning sünteetilistele (REMS Sanitol) 54109. Pidage kinni riiklikest eeskirjadest.

Sümbolite tähendused**⚠ HOIATUS**

Keskmise riskiastmega ohtlikkus, eiramine võib põhjustada surma või tõsiseid (pöördumatud) vigastusi.

⚠ ETTEVAATUST

Madala riskiastmega ohtlikkus, eiramine võib põhjustada mõõduka raskusega (pöörduvad) vigastusi.

TEATIS

Varakahju, ei ole ohutusnõue! Vigastamise oht välistatud.

Loe enne kasutamist kasutusjuhendit



Elektritööriist vastab II kaitseklassi nõuetele



Keskkonnasõbralik jäätmete kõrvaldamine



CE vastavusdeklaratsioon

1. Tehnilised andmed**Otstarbekohane kasutamine****⚠ HOIATUS**

REMS Elektrilised keermelõikeklupid parem- ja vasakkeermega torukeermete lõikamiseks (REMS Amigo E).

REMS Elektrilised keermelõikeklupid parem- ja vasakkeermega torukeermete ja poldikeermetele lõikamiseks, soonestamiseks (REMS Amigo, REMS Amigo 2, REMS Amigo 2 Compact).

Kõik muud kasutused ei ole otstarbekohased ja ei ole seepärast lubatud.

1.1. Tarnekomplekt

Elektriline keermelõikur, REMSi kiiresti vahetatavad lõikepead vastavalt tellitud komplektile, toruhoidja, kasutusjuhend, terasplekist kast.

1.2. Artikli numbrid

	REMS Amigo E	REMS Amigo	REMS Amigo 2	REMS Amigo 2 Compact
Ajamimasin	530003	530000	540000	540001
REMSi kiiresti vahetatavad lõikepead	vaadake REMSi kataloogi	vaadake REMSi kataloogi	vaadake REMSi kataloogi	vaadake REMSi kataloogi
REMSi lõiketerad	vaadake REMSi kataloogi	vaadake REMSi kataloogi	vaadake REMSi kataloogi	vaadake REMSi kataloogi
Keermelõikuri pistikpea		vaadake REMSi kataloogi	vaadake REMSi kataloogi	vaadake REMSi kataloogi
Vaherõngad		vaadake REMSi kataloogi	vaadake REMSi kataloogi	vaadake REMSi kataloogi
Juhtpuksid		vaadake REMSi kataloogi	vaadake REMSi kataloogi	vaadake REMSi kataloogi
Toruhoidja	533000	533000	543000	543010
REMS REG St ¼ – 2"	731700	731700	731700	731700
Topelthoidik	543100	543100	543100	
REMS eva, pörkmehhanismi hoob	522000	522000	522000	522000
Keermelõikevahendid	vaadake REMSi kataloogi	vaadake REMSi kataloogi	vaadake REMSi kataloogi	vaadake REMSi kataloogi
Nippel	vaadake REMSi kataloogi	vaadake REMSi kataloogi	vaadake REMSi kataloogi	vaadake REMSi kataloogi
Terasplekist kast	536000	536000	546000	546000
REMS CleanM	140119	140119	140119	140119

1.3. Kasutusala

keeme läbimõõt				
torud	½" – 1", 16 – 32 mm	½" – 1¼", 16 – 40 mm	½" – 2", 16 – 50 mm	½" – 2", 16 – 50 mm
poldid	—	6–30 mm, ¼" – 1"	6–30 mm, ¼" – 1"	6–30 mm, ¼" – 1"
Keermetüübid				
väliskeere parem ja vasak torukeere, koonus	R (ISO 7-1, EN 10226 (DIN 2999, BSPT)), NPT kitsenev paremal Taper Pipe Thread ASME B1.20.1			
torukeere, silindriline (keermepakkidega)	—	G (DIN ISO 228, DIN 259, BSPP) NPSM		
keermed elektrinstallatsioonitorudele	M × 1,5 EN 60423	M × 1,5 EN 60423	M × 1,5 EN 60423	M × 1,5 EN 60423
terassoomustoru-keermed (keermepakkidega)	—	Pg	Pg	Pg
poldikeermed (keermepakkidega)	—	M, BSW, UNC	M, BSW, UNC	M, BSW, UNC
keermepikkus torukeermed, koonus	normpikkused			
torukeermed, silindrilised, terassoomustoru-keermed, poldikeermed	50 mm, järeल्पingutusega piiramatu			
nippel ja topelnippel				
REMS niplipingutajaga (sisepingutus)	¾" – 1"	¾" – 1¼"	¾" – 2"	¾" – 2"

1.4. Lõikepea pöörete arvud

automaatne, astmeteta pöörete reguleerimine (min ⁻¹)	35–27	35–27	30–18	30–18
--	-------	-------	-------	-------

1.5. Elektrilised andmed

230 V~, 50 – 60 Hz				
tarbitav võimsus	950 W	1200 W	1700 W	1200 W
nimivool	6 A	6 A	8,3 A	6 A
kaitsmed (võrk)	10 A (B)	10 A (B)	16 A (B)	10 A (B)
korduv-lühirežiim	S3 20% (2/10 min)	S3 20% (2/10 min)	S3 20% (2/10 min)	S3 20% (2/10 min)

	REMS Amigo E	REMS Amigo	REMS Amigo 2	REMS Amigo 2 Compact
110 V~, 50 – 60 Hz				
tarbitav võimsus	950 W	1200 W	1700 W	1200 W
nimivool	12 A	12 A	16,6 A	12 A
kaitsmed (võrk)	20 A	20 A	30 A	20 A
korduv-lühirežiim	S3 20% (2/10 min)	S3 20% (2/10 min)	S3 20% (2/10 min)	S3 20% (2/10 min)

Tarbitav võimsus võib suuremate koonuskeermete lõikamise ajal lühiajaliselt tõusta kuni 50%, ilma et see mõjutaks masina korrektset funktsioneerimist.

Ajamimasinatel REMS Amigo ja REMS Amigo 2 Compact on ülekoormuskaitse, mis lülitab ülekoormuse korral mootori välja. Sel juhul tuleb mõned sekundid oodata ning seejärel vajutada ülekoormuskaitse nuppu (10). Vt. ka p. 5 Rikked.

1.6. Mõõtmed

P×L×K (mm)	430×80×195 16,92"×3,15"×7,7"	440×85×195 17,3"×3,3"×7,7"	565×112×237 22,2"×4,4"×9,3"	500×90×235 19,7"×3,5"×9,3"
------------	---------------------------------	-------------------------------	--------------------------------	-------------------------------

1.7. Kaal

ajamimasin	3,4 kg (7,5 lb)	3,5 kg (7,7 lb)	6,5 kg (14,3 lb)	5,2 kg (11,5 lb)
toruhoidja	1,3 kg (2,9 lb)	1,3 kg (2,9 lb)	2,9 kg (6,4 lb)	2,6 kg (5,7 lb)
lõikepead	0,6 ... 0,8 kg	0,6 ... 0,8 kg	0,6 ... 1,3 kg	0,6 ... 1,3 kg
	1,3 ... 1,8 lb	1,3 ... 1,8 lb	1,3 ... 2,9 lb	1,3 ... 2,9 lb

1.8. Müra

müraemissioon töökohal	83 dB (A); K = 3 dB (A)	83 dB (A); K = 3 dB (A)	82 dB (A); K = 3 dB (A)	83 dB (A); K = 3 dB (A)
------------------------	-------------------------	-------------------------	-------------------------	-------------------------

1.9. Vibratsioon

mõõdetud efektiivväärtus kiirendusel	2,5 m/s ² ; K = 1,5 m/s ²	2,5 m/s ² ; K = 1,5 m/s ²	2,5 m/s ² ; K = 1,5 m/s ²	2,5 m/s ² ; K = 1,5 m/s ²
--------------------------------------	---	---	---	---

Märgitud võnkesagedusemissiooni suurus saadi normeeritud kontrollmõõtmise tulemusel ja saadud tulemust võib kasutada võrdluseks teiste seadmete samasuguste andmetega. Märgitud võnkesagedusemissiooni suuruse järgi saab ka hinnata seadme koormamise võimalusi kuni väljalülituseni.

⚠ ETTEVAATUST

Olenevalt sellest, millisel viisil ja millistes oludes seadet kasutatakse, võib märgitud võnkesagedusemissioon erineda tegelikest andmetest. Sõltuvalt tegelikest oludest on vajaduse korral tarvis rakendada lisakaitsemeetmeid, et tagada seadme töötava inimese ohutus.

2. Töösse võtmine

2.1. Elektriühendus

⚠ HOIATUS

Kontrolli võrgupinget! Enne elektrilise keermelõikeklupi ühendamist kontrollige, kas andmesilindil näidatud pinge vastab võrgupingele. Ehitusplatsidel, niiskes keskkonnas, sise- ja välitingimustes või teiste sarnaste paigaldusviiside puhul kasutage elektrilist keermelõikeklupi elektrivõrgus üksnes koos rikkevoolu kaitselülitiga, mis katkestab voolutoite kohe, kui lekkevool maapinda ületab 30 mA / 200 ms.

2.2. REMSi kiiresti vahetatavate lõikepeade või pistikpeade paigaldamine keermelõikeklupi

Kasutage ainult keermelõikeklupi ette nähtud originaalseid kiiresti vahetatavaid lõikepäid või pistikpäid. Kuni keermesuuruseni 1¼" paigaldatakse lõikepead etteotsa ajamimasina 8-kandile (joonis 2). Need klõpsatavad automaatselt paika.

Lõikepead ulatuvad korpuse tagaseinast väljapoole. See kergendab lõikepea väljavõtmist ajamimasinast, kusjuures see üleulatuv serv vajutatakse tugevasti vastu mõnda pinda või serva (joonis 3).

REMS 1" kiirvahetatava lõikepea paigaldamine REMS Amigo E-sse (joonis 6)

Jälgige, et soon 1" kiirvahetatava lõikepea 8-kandil ühtlasi tõkestustihvti (14) soonega REMS Amigo E 8-kandil.

REMS 1½" ja 2" suurusega kiirvahetatavate lõikepeade paigaldamine REMS Amigo 2 ja REMS Amigo 2 Compact ajamimasinatesse (joonis 4)

Võtta riivistusrõngas (11) sobiva tööriista, näiteks kruvikeeraja abil välja. Võtta arestrõngas (12) välja, paigaldada selle asemele REMS 1½" või 2" kiirvahetatav lõikepea (13) ja panna riivistusrõngas (11) 1½" või 2" kiirvahetatava lõikepea juurde tagasi.

⚠ ETTEVAATUST

Mitte töötada ilma riivistusrõngata (11)! Vastasel juhul tekib oht, et lõikepea võib lõikamise ajal lõikepea sisestuskohast välja tulla.

2.3. Lõiketerade vahetamine REMS kiirvahetataval lõikepeal (joonis 8)

1. Kinnitada kiirvahetatav lõikepea kruustangide vahele 8-kandil.
2. Võtta peitpeakruvid (15) välja ja kaas (16) maha.
3. Kloppida REMSi lõiketerad (17) ettevaatlikult lõikepea kesksuunas välja.
4. Koputage REMSi lõiketerad (17) sälguga (A) **allapoole** vastavasse pilusse niikaugele sisse, et need ei ulatuks üle lõikepea korpuse (18) välisläbimõõdu. Lõiketerad (17) ja lõikepeade korpused (18) on nummerdatud. Lõiketera 1 pilusse 1, lõiketera 2 pilusse 2, lõiketera 3 pilusse 3 ja lõiketera 4 pilusse 4.
5. Panna kaas (16) peale ja keerata kruvid (15) kergelt kinni.
6. Koputada lõiketerad (17) pehme poldi (vask, messing või tugev puit) abil ettevaatlikult väljapoole, kuni nad ulatuvad kaane servani.
7. Keerata peitpeakruvid (15) kõvasti kinni.

Kui keeret on vaja lõigata lühikesele paigaldatud torule, kasutage REMSi kiiresti vahetatavaid lõikepäid S, millel on kaanel täiendav juhtpuks (19).

⚠ HOIATUS

Kasutage REMSi kiiresti vahetatavaid lõikepäid S koos pikendusega (art. nr 522051), mitte koos elektrilise keermelõikeklupiga. Toruhoidja (2) ei sobi. On oht, et elektrilise keermelõikeklupi pöördemomendi suurenedes kisub seade end käest lahti ja pöörab ümber (muutudes vigastusohhtlikuks).

Lõiketerade vahetamine REMS kiirvahetataval lõikepeal S (joonis 8)

1. Kinnitada REMSi kiirvahetatav lõikepea S kruustangide vahele 8-kandil.
2. Võtke peitpeakruvid (15) välja ja kiiresti vahetatava lõikepea S kaas (20) koos juhtpuksiga (19) maha.
3. Kloppida REMSi lõiketerad (17) ettevaatlikult lõikepea kesksuunas välja.
4. Koputage REMSi lõiketerad (17) sälguga (A) **ülespoole** vastavasse pilusse niikaugele sisse, et need ei ulatuks üle lõikepea korpuse (18) välisläbimõõdu. Lõiketerad (17) ja lõikepeade korpused (18) on nummerdatud. Lõiketera 1 pilusse 1, lõiketera 2 pilusse 4, lõiketera 3 pilusse 3 ja lõiketera 4 pilusse 2.
5. Asetage kiiresti vahetatava lõikepea S kaas (20) koos juhtpuksiga (19) peale ja keerake peitpeakruvid (15) kergelt kinni.
6. Koputada lõiketerad (17) pehme poldi (vask, messing või tugev puit) abil ettevaatlikult väljapoole, kuni nad ulatuvad kaane servani.
7. Keerata peitpeakruvid (15) kõvasti kinni.

2.4. Toruhoidja

Toruhoidja (2) on toeks keermelõikamise ajal tekkival pöördemomendil ja seda mõlemas suunas, s.t. keermelõikepea edasi- ja tagasikäigul, parem- ja vasakpoolse keeme tegemisel.

⚠ HOIATUS

Kasutage alati toruhoidjat. Vastasel korral tekib oht, et elektrilise keermelõikeklupi pöördemomendi suurenedes kisub seade end käest lahti ja pöörab ümber (muutudes vigastusohhtlikuks).

Kasutage ainult elektrilise keermelõikeklupi sobivat toruhoidjat (2). Elektriline keermelõikeklupp võib kahjustada saada. Lisaks tekib oht, et elektrilise keermelõikeklupi pöördemomendi suurenedes kisub seade end toruhoidjast lahti ja pöörab ümber (muutudes vigastusohhtlikuks).

2.5. Topelthoidik (joonis 7)

REMS Amigo E, REMS Amigo, REMS Amigo 2 abil keermete lõikamisel ja elektriliste toru-saabelsaagide REMS Tiger ANC, REMS Tiger ANC VE ja REMS Tiger ANC SR abil saagimisel.

Topelthoidik (joonis 7) kruvitakse tööpingi külge ja on toeks keermelõikamise ajal tekkival pöördemomendil ning seda mõlemas suunas, s.t. REMSi kiiresti vahetatava lõikepea edasi- ja tagasisuunal, parem- ja vasakpoolse keeme tegemisel. Seadetihvt (B) on ette nähtud REMS Tiger ANC, REMS Tiger ANC VE ja REMS Tiger ANC SR vastuvõtmiseks. Torusid/latte saab täisnurga all lõigata.

2.6. Keermelõikamisvahendid

Ohutuskarte vaata aadressil www.rems.de → Downloads → Ohutuskardid (Safety data sheets).

Kasutage ainult firma REMS keermelõikevahendeid. Saavutate laitmatu lõike-tulemuse ja lõiketerade pika tööea, samuti säästate sellega oluliselt tööriista. REMS soovib praktilist ja säästlikku aerosoolipudelit/pritspudelit.

TEATIS

REMS Spezial Kõrgleegeritud keermelõikevahend mineraalõli baasil. **Sobib kõikidele materjalidele:** terased, roostevabad terased, värvilised metallid, plastid. Veega väljapestav, asjatundjate kontrollitud. Mineraalõli baasil valmistatud keermelõikevahendite kasutamine joogiveetorustikes on mitmes riigis, sh Saksamaal, Austrias ja Šveitsis keelatud. Sel juhul kasutage mineraalõlivaba REMS Sanitoli. Järgige riiklikke eeskirju.

REMS Sanitol Mineraalõlivaba sünteetiline keermelõikevahend **joogiveeto-rustikele.** Täielikult veeslahustuv. Nõuetega kooskõlas. Saksamaal DVGW kontr. nr DW-0201AS2032, Austrias ÖVGW kontr. nr W 1.303, Šveitsis SVGW kontr. nr 7808-649. Viskoossus –10°C: 190 mPa s (cP). Pumbatav kuni –28°C. Ei ole lisatud vett. Lihtne käsitseda. Väljapesemise kontrollimiseks värvitud punaseks. Järgige riiklikke eeskirju.

Mõlemad keermelõikevahendid on tarnitavad aerosoolipudelites, pritspudelites, kanistrites ja paakides.

TEATIS

Kasutage kõiki REMSi keermelõikevahendeid ainult lahjendamata kujul!

3. Töötamine

3.1. Töö kulg

- Lõigata toru/latt täisnurga all ja servadeta läbi.
- Kinnitada toruhoidja (2) ca 10 cm kaugusele toru või lati otsast. Selleks asetada toruhoidja toru (lati) alla (joonis 5) nii, et see tsentreeruks pingutusprisma (3) ja pingutusspindli (4) vahele. Pingutage kinnitusspindlit tugevalt fiksaatoriga.
- Pihustage lõikekohale keermelõikevahendit (REMSi aerosool või pritsiga pudel), (vt 2.6.).
- Asetage ajamimasin koos paigaldatud REMSi kiiresti vahetatava lõikepeaga torule (latile) nii, et mootor (6) (vt joonis 1) mahuks masinatel REMS Amigo E, REMS Amigo, REMS Amigo 2 ja REMS Amigo 2 Compact toruhoidja kahvlite vahele.
- Häälestada pöörete suunamuutmisrõngas-/lüüti (7) vastavalt (R paremkeermeks või vasakkeermeks tagasikäiguks, L vasakkeermeks või paremkeermeks tagasikäiguks).
- Mootorikäepidemest (9) haaramisel vajutada samaaegselt turvalüüti (8) alla, vajutada keermelõikeklupi käepidemest (5) materjalile. Pärast 1 kuni 2 keermekäiku lõikab lõikepea automaatselt edasi.
- Keermelõikamise ajal peab mitu korda keermelõikamisvahendiga (REMSi aerosool või pritsiga pudel) määrima.
- Ümar normkeermepikkus on saavutatud, kui toru otsaserv on vastu lõiketera ülemist serva (mitte kaane ülemist serva).
- Kui keere on valmis lõigatud, vabastatakse turvalüüti (8).
- Kui masin seisab, lülitatakse pöörete suunamuutmisrõngas-/lüüti (7) tagasikäigule. Vajutades uuesti turvalüüti (8), keerleb lõikepea (1) keermest välja.

5. Rikked

- 5.1. **Rike:** Elektriline keermelõikeklupp ei tõmba läbi, ülekoormuskaitse (10) lülitab välja.

Põhjus:

- Ei kasutada originaalseid REMSi kiiresti vahetatavaid lõikepäid.
- REMSi lõiketerad on nürid.
- Sobimatu keermelõikevahend.
- Süsiharjad on kulunud.

- Toitejuhe on defektne.

- Elektriline keermelõikeklupp on defektne.

- 5.2. **Rike:** Kõlbmatu keere, keermepud on välja rebitud.

Põhjus:

- REMSi lõiketerad on nürid.
- REMSi lõiketerad on valesti paigaldatud.
- Sobimatu keermelõikevahend või liiga vähe keermelõikevahendit.

- Toru materjal ei ole keermete lõikamiseks ette nähtud.

- 5.3. **Rike:** Keere lõigatakse toru telje suhtes kalde all.

Põhjus:

- Toru ei ole täisnurga all lõigatud.

TEATIS

Pöörete suunamuutmisrõngas-/lüüti (7) lülitada sisse vaid masina seisualal!

3.2. Niiprite ja topeltniiprite valmistamine

Lühikeste torujuppide pingutamiseks ning niiprite ja topeltniiprite valmistamiseks kasutatakse REMS niipingutajat. Seda on suurustes 3/8–2". Torujupi pingutamiseks (olemasoleva keermega või ilma) REMS niipingutajaga aetakse niipingutaja pea harali, keerutades spindlit (21) mõne tööriistaga (näit. kruvi-keerajaga). Seda tohib teha vaid otsapandud toruga (joonis 5).

Peab jälgima, et REMS niipingutajat kasutades ei lõigataks lühemaid niiprite kui normid lubavad.

4. Korrashoid

Muutmata järgnevalt nimetatud hooldustingimusi soovitatakse lasta REMS-i volitatud lepingulisel töökojal teha elektritööriistale vähemalt kord aastas elektriseadmete ülevaatus ja korduskontroll. Saksamaal tehakse elektriseadmete korduskontrolli vastavalt normile DIN VDE 0701-0702 ning vastavalt õnnetusjuhtumite ennetamise eeskirjale DGUV Vorschrift 3 „Elektriseadmed ja -seadised“ on see ette nähtud ka kaasaskantavate elektriseadiste jaoks. Lisaks tuleb järgida kasutuskohtas kehtivaid riiklike ohutusnorme, reegleid ja eeskirju.

4.1. Hooldus

⚠ HOIATUS

Enne hooldustöid tõmmake pistik pistikupesast välja!

Puhastage ajamimasinat ja lõikepea sisestuskohta korrapäraselt, eriti siis, kui neid pikemat aega ei kasutata.

Tugevalt mustunud REMSi kiiresti vahetatavaid lõikepäid (1) võib puhastada nt tärpentiinõliga ja eemaldada rippuma jäänud liistud. Vahetage välja nürinenud REMSi lõiketerad või kiiresti vahetatav lõikepea.

Puhastage plastosi (nt korpus) vaid puhastusvahendiga REMS CleanM (art nr 140119) või pehmetoimelise seebi ja niiske lapiga. Ärge kasutage kodukeemiavahendeid. Need sisaldavad hulgaliselt kemikaale, mis võivad kahjustada plastosi. Puhastada ei tohi bensini, tärpentiinõli, lahusti jms vahenditega.

Jälgige, et ajamimasina sisemusse ei satuks kunagi vedelikke. Ajamimasinat ei tohi panna vedeliku sisse.

4.2. Inspekteerimine / töökorda seadmine

⚠ HOIATUS

Enne korrashoiu- ja remonditöid tõmmake pistik pistikupesast välja! Neid töid tohib teha ainult kvalifitseeritud spetsialistid.

Ülekanne töötab püsimaärdega ega vaja määrimist. Ajamimasina mootoril on süsiharjad. Need kuluvad, mistõttu pädeval tehnikul või REMSi volitatud lepingulisel töökojal tuleb lasta neid aeg-ajalt kontrollida või vahetada.

Abinõu:

- Kasutage ainult originaalseid REMSi kiiresti vahetatavaid lõikepäid.
- Vahetage REMSi lõiketerad välja, vt 2.3.
- Kasutage keermelõikevahendit REMS Spezial või REMS Sanitol.
- Laske süsiharjad välja vahetada pädeval tehnikul või REMSi volitatud lepingulises töökojas.
- Laske toitejuhe välja vahetada pädeval tehnikul või REMSi volitatud lepingulises töökojas.
- Laske elektriline keermelõikeklupp REMSi volitatud lepingulises töökojas kontrollida/parandada.

Abinõu:

- Vahetage REMSi lõiketerad välja, vt 2.3.
- Jälgige REMSi lõiketerade numeratsiooni vastavust lõikepea korpuse (18) soone numbrile, vaadake 2.3, vajadusel vahetage lõiketerad välja.
- Kasutage keermelõikevahendeid REMS Spezial või REMS Sanitol piisavas koguses ja lahjendamata, vaadake 3.1.
- Kasutage ainult sobivaid torusid.

Abinõu:

- Lõigake torud täisnurkselt, nt kasutage topelthoidikut (art. nr 543100, tarvik) jn 7 ja REMS Tiger ANC, REMS Tiger ANC VE, REMS Tiger ANC SR või REMS RAS St, REMS Turbo K, REMS Cento.

5.4. Rike: Toru nihkub toruhoidjas (2).**Põhjus:**

- Toru pole toruhoidjasse kinnitatud piisavalt tugevasti.
- Prisma-lõiketera (3) on tugevalt mustunud.
- Prisma-lõiketera (3) hammastus on kulunud.

5.5. Rike: Lõikur töötleb toruhoidjat (2).**Põhjus:**

- Toruhoidja on kinnitatud toru- või latiotsale liialt lähedale.
- Ilma järeल्पingutamiseta pika keerme lõikamine.

5.6. Rike: Elektriline keermelõikeklupp ei käivitu.**Põhjus:**

- Pöörete suunamuutmisrõngas-/hoob (7) ei ole fikseerunud.
- Ülekoormuskaitse (10) on käivitunud (REMS Amigo, REMS Amigo 2 Compact).
- Süsiharjad on kulunud.
- Toitejuhe on defektne.
- Elektriline keermelõikeklupp on defektne.

Abinõu:

- Pingutage kinnitusspindlit (4).
- Puhastage prisma-lõiketera nt traatharjaga.
- Vahetage toruhoidja (2) välja.

Abinõu:

- Kinnitage toruhoidja ca 10 cm kaugusele toru- või latiotsast, vt 3.1.
- Elektrilise keermelõikeklupi lähenemisel toruhoidjale lülitage seade välja.

Abinõu:

- Fikseerige pöörete suunamuutmisrõngas-/hoob.
- Oodake enne ülekoormuskaitse nupu vajutamist mõned sekundid.
- Laske süsiharjad välja vahetada pädeval tehnikul või REMSi volitatud lepingulises töökojas.
- Laske toitejuhe välja vahetada pädeval tehnikul või REMSi volitatud lepingulises töökojas.
- Laske elektriline keermelõikeklupp REMSi volitatud lepingulises töökojas kontrollida/parandada.

6. Jäätmete kõrvaldamine

Pärast kasutusea lõppu ei tohi elektrilisi keermelõikekluppe visata majapidamisjäätmete hulka. Need tuleb kõrvaldada seadusega ettenähtud korras.

7. Tootja garantii

Garantiaeg kestab 12 kuud ja algab hetkest, mil uus toode on esimesele lõpptarbijale üle antud. Üleandmise kuupäeva tõendamiseks tuleb saata ostudokumendi originaal, millele peab olema märgitud ostukuupäev ja toote nimetus. Kõik garantiiajal ilmnevad funktsioonivead, mis on tõendatavalt seotud valmistamis- või materjalivigadega, parandatakse tasuta. Toote garantiaeg ei pikene ega uuene puuduste kõrvaldamisega. Garantii alla ei kuulu kahjustused, mis on tekkinud loomulikust kulumisest, asjatundmatu käsitsemise või kasutamise nõuete rikkumise, tootjapoolsete ettekirjutuste mittetäitmise, sobimatute materjalide kasutamise, ülekoormamise, mitteotstarbekohase kasutamise, enda või kellegi teise poolt vale remontimise või muu sarnase põhjuse tõttu, mille eest REMS vastutust ei kannu.

Garantiiteenuseid tohivad osutada ainult firma REMS volitatud lepingulised töökojad. Garantiiõuet võetakse arvesse vaid juhul, kui toode tuuakse firma REMS volitatud lepingulisse töökohta, ilma et seda oleks eelnevalt püütud ise parandada. Asendatud tooted ja osad saavad firma REMS omandiks.

Kohale- ja tagasitoimetamise transpordikulud kannab kasutaja.

Garantii ei piira kasutajale seadusega tagatud õigusi, eriti vigadest tingitud garantiinõuete esitamisel edasimüüjatele. Käesolev tootja garantii kehtib vaid uutele toodetele, mis on ostetud Euroopa Liidust, Norrast või Šveitsist.

Käesolev garantii allub Saksa seadusandlusele, ÜRO konventsioon kaupade rahvusvahelise ostu-müügi lepingute kohta (CISG) ei kehti.

8. Osade kataloog

Osade kataloogi vt www.rems.de → Downloads → Parts lists.

deu EG-Konformitätserklärung

Wir erklären in alleiniger Verantwortung, dass das unter „Technische Daten“ beschriebene Produkt mit den unten aufgeführten Normen gemäß den Bestimmungen der Richtlinien 2006/42 EG, 2014/30/EU übereinstimmt.

eng EC Declaration of Conformity

We declare under our sole responsibility that the product described under „Technical Data“ is in conformity with the standards below mentioned following the provisions of Directives 2006/42 EC, 2014/30/EU.

fra Déclaration de conformité CE

Nous déclarons, de notre seule responsabilité, que le produit décrit au chapitre « Caractéristiques techniques » est conforme aux normes citées ci-dessous, conformément aux dispositions des directives 2006/42 EC, 2014/30/EU.

ita Dichiarazione di conformità CE

Dichiariamo sotto la nostra esclusiva responsabilità che il prodotto descritto in "Dati tecnici" è conforme alle norme indicate secondo le disposizioni delle direttive 2006/42 EC, 2014/30/EU.

spa Declaración de conformidad CE

Declaramos bajo responsabilidad única, que el producto descrito en el apartado "Datos técnicos" satisface las normas abajo mencionadas conforme a las disposiciones de las directivas 2006/42 EC, 2014/30/EU.

nld EG-conformiteitsverklaring

Wij verklaren op eigen verantwoordelijkheid dat het onder 'Technische gegevens' beschreven product in overeenstemming is met onderstaande normen volgens de bepalingen van de richtlijnen 2006/42 EC, 2014/30/EU.

swe EG-försäkran om överensstämmelse

Vi förklarar på eget ansvar att produkten som beskrivs under "Tekniska data" överensstämmer med nedanstående standarder i enlighet med bestämmelserna i direktiv 2006/42 EC, 2014/30/EU.

nno EF-samsvarserklæring

Vi erklærer på eget ansvar at produktet som er beskrevet under „Tekniske data“ er i samsvar med de nedenfor oppførte standardene i henhold til bestemmelsene i direktivene 2006/42 EC, 2014/30/EU.

dan EF-overensstemmelsesattest

Vi erklærer på eget ansvar, at det under "Tekniske data" beskrevne produkt opfylder de nedenfor angivne standarder iht. bestemmelserne fra direktiverne 2006/42 EC, 2014/30/EU.

fin EY-vaatimustenmukaisuusvakuutus

Vakuutamme yksin vastuullisina, että kohdassa "Tekniset tiedot" kuvattu tuote on alla mainituissa direktiiveissä 2006/42 EC, 2014/30/EU määrättyjen standardien vaatimusten mukainen.

por Declaração de Conformidade CE

Declaramos sobre a nossa única responsabilidade que o produto descrito em "Dados técnicos" corresponde com as normas designadas em baixo de acordo com as disposições da Directiva 2006/42 EC, 2014/30/EU.

pol Deklaracja zgodności WE

Niniejszym oświadczamy z pełną odpowiedzialnością, iż produkt opisany w rozdziale „Dane techniczne” odpowiada wymienionym niżej normom zgodnie z postanowieniami dyrektyw 2006/42 EC, 2014/30/EU.

ces EU-prohlášení o shodě

Prohlašujeme s výhradní odpovědností, že v bodě „Technické údaje“ popsany výrobek odpovídá níže uvedeným normám dle ustanovení směrnic 2006/42 EC, 2014/30/EU.

slk EU-prehlásenie o zhode

Prehlasujeme s výhradnou zodpovednosťou, že v bode „Technické údaje“ popísaný výrobok zodpovedá nižšie uvedeným normám podľa ustanovení smerníc 2006/42 EC, 2014/30/EU.

hun EU-megfelelősségi nyilatkozat

Kizárólagos felelősséggel kijelentjük, hogy a „Tehnikai adatok” pontban említett termék megfelel, ahogy azt a rendelkezések is előírják a következő szabványoknak 2006/42 EC, 2014/30/EU.

hrv Izjava o skladnosti EZ

Pod punom odgovornošću izjavljujemo da proizvod opisan u poglavlju "Tehnički podaci" odgovara dolje navedenim normama skladno direktivama 2006/42 EC, 2014/30/EU.

slv Izjava o skladnosti ES

Izjavljamo pod izključno odgovornostjo, da je izdelek, ki je opisan v poglavju "Tehnični podatki", skladen s spodaj navedenimi standardi v skladu z določili direktiv 2006/42 EC, 2014/30/EU.

ron Declarație de conformitate CE

Declarăm pe proprie răspundere, că produsul descris la "Date tehnice" corespunde standardelor de mai jos, în conformitate cu prevederile Directivelor europene 2006/42 EC, 2014/30/EU.

rus Совместимость по EG

Мы заявляем под единоличную ответственность, что описанное в разделе „Технические данные“ изделие соответствует приведенным ниже стандартам согласно положениям Директив 2006/42 EC, 2014/30/EU.

ell Δήλωση συμμόρφωσης EK

Δια της παρούσης και με πλήρη ευθύνη δηλώνουμε ότι το προϊόν που περιγράφεται στα "Τεχνικά χαρακτηριστικά" συμφωνεί με τα κάτωθι πρότυπα, σύμφωνα με τους κανονισμούς των Οδηγιών 2006/42 EC, 2014/30/EU.

tur AB Uygunluk Beyanı

"Teknik Veriler" başlığı altında tarif edilen ürünün 2006/42 EC, 2014/30/EU sayılı direktif hükümleri uyarınca aşağıda yer alan normlara uygun olduğunu, sorumluluğu tarafımıza ait olmak üzere beyan ederiz.

bul Декларация за съответствие на EO

Със следното декларираме под собствена отговорност, че описаният в „Технически характеристики“ продукти съответства на посочените по-долу стандарти съгласно разпоредбите на директивите 2006/42 EC, 2014/30/EU.

lit EB atitikties deklaracija

Mes atsakingai pareiškiamo, kad skyruije „Techniniai duomenys“ aprašytas gaminyso atitinka toliau išvardytus standartus pagal 2006/42 EC, 2014/30/EU direktyvų nuostatas.

lav ES atbilstības deklarācija

Ar visu atbildību apliecinām, ka "Tehnikajos datos" aprakstītais produkts atbilst norādītajām normām atbilstoši direktīvu 2006/42 EC, 2014/30/EU prasībām.

est EÜ vastavusdeklaratsioon

Kinnitame ainuvastutajana, et „tehniliste andmete“ all kirjeldatud toode on kooskõlas allpool toodud normidega vastavalt direktiivide 2006/42 EC, 2014/30/EU sätetele.

EN 60745-1:2009 + A11:10, EN 60745-2-9:2009, EN 55014-1:2006 + A1:09 + A2:11, EN 55014-2:1997 + A1:01 + A2:2008, EN 61000-3-2:2006 + A1:09 + A2:2009, EN 61000-3-3:2008, EN 62233:2008.

REMS GmbH & Co KG
Stuttgarter Straße 83
71332 Waiblingen
Deutschland

2016-07-13

Dipl.-Ing. (BA) Arttu Däscher
Manager Design and Development